

INTRODUCTION

Madame, Monsieur,

Nous vous remercions d'avoir porté votre choix sur un motoculteur HONDA.

Ce manuel couvre les opérations d'utilisation et d'entretien des motoculteurs F420 et F560. Toutes les informations de cette publication sont basées sur les dernières données concernant le produit, disponibles au moment de l'approbation de mise sous presse.

Soucieux de vous faire profiter au maximum des évolutions technologiques, des nouveaux équipements ou matériaux et de notre expérience, les modèles sont régulièrement améliorés ; c'est pourquoi les caractéristiques et les renseignements contenus dans ce manuel peuvent être modifiés sans avis préalable et sans obligation de mise à jour.

Aucune partie de cette publication ne peut être reproduite sans une autorisation écrite. Ce manuel doit être considéré comme un élément permanent de la machine et l'accompagner en cas de vente.

TABLE DES MATIÈRES

INTRODUCTION	2
DESCRIPTION GÉNÉRALE	3
<i>Identification des éléments</i>	3
<i>Emplacement des étiquettes de sécurité</i>	5
<i>Identification de la machine</i>	5
CONSIGNES DE SÉCURITÉ	6
PRÉPARATIONS ET VÉRIFICATIONS AVANT UTILISATION	8
<i>Niveau d'huile moteur / Huile de boîte de vitesses</i>	8
<i>Filtre à air / Carburant</i>	9
<i>Pression de gonflage des pneus / Assemblage des outils rotatifs</i>	10
<i>Mise en place de l'éperon de terrage</i>	10
MISE EN MARCHÉ DU MOTEUR	11
CONSEILS D'UTILISATION	12
<i>Déport / retournement des mancherons</i>	12
<i>Réglage de la hauteur des mancherons</i>	13
<i>Fonctionnement de l'embrayage principal</i>	13
<i>Embrayages latéraux (F560 uniquement)</i>	14
<i>Prise de force / Arrêt du moteur</i>	15
ENTRETIEN	16
<i>Calendrier d'entretien</i>	16
<i>Changement de l'huile moteur / de l'huile de la boîte de vitesses</i>	17
<i>Filtre à air / Nettoyage de la coupelle de sédimentation</i>	18
<i>Bougie d'allumage</i>	19
<i>Tension de la courroie</i>	20
<i>Câble de commande des gaz</i>	20
<i>Câble de l'embrayage principal / Câbles des embrayages latéraux (F560 uniquement)</i>	21
TRANSPORT/REMISAGE	22
DÉPISTAGE DES PANNES	23
SPÉCIFICATIONS TECHNIQUES	24

IDENTIFICATION DES ÉLÉMENTS

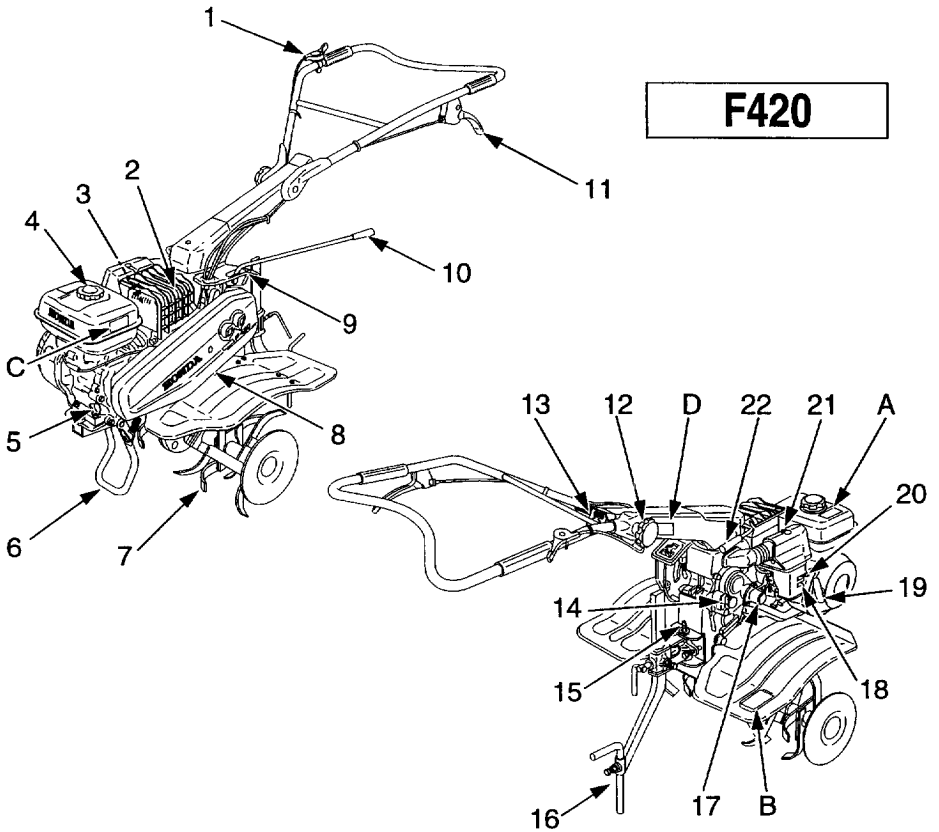

- | | |
|--|---|
| 1 Levier de commande des gaz | 12 Molette de réglage de la hauteur des mancherons |
| 2 Silencieux | 13 Interrupteur du moteur |
| 3 Bougie d'allumage | 14 Bouchon de remplissage et de contrôle du niveau d'huile de boîte de vitesses |
| 4 Bouchon du réservoir de carburant | 15 Chape d'attelage |
| 5 Bouchon de remplissage et de contrôle du niveau d'huile moteur | 16 Éperon de terrage |
| 6 Béquille | 17 Arbre de prise de force |
| 7 Outils rotatifs (option) | 18 Robinet de carburant |
| 8 Couverture de courroie | 19 Poignée du lanceur |
| 9 Grille de sélection de vitesse | 20 Commande de starter |
| 10 Levier de sélection de vitesse | 21 Filtre à air |
| 11 Levier d'embrayage | 22 Levier de réglage de déport des mancherons |

DESCRIPTION GÉNÉRALE

F560

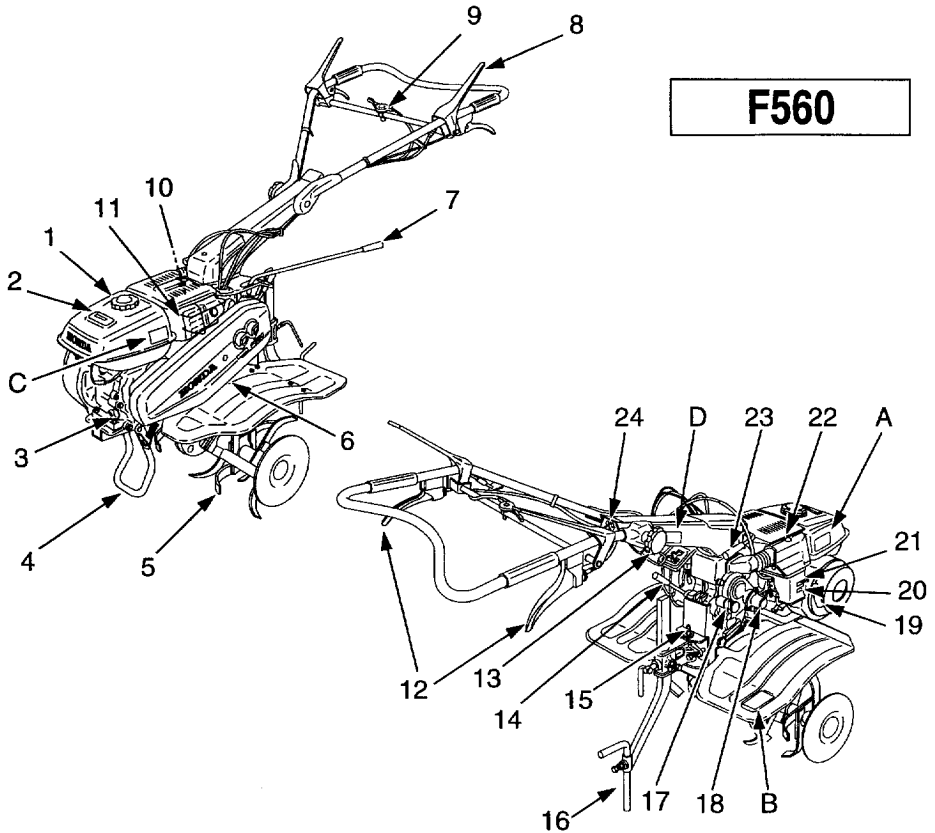

- | | |
|---|--|
| 1 Bouchon de réservoir de carburant | 13 Molette de réglage de la hauteur des mancherons |
| 2 Jauge de carburant | 14 Levier de sélection auxiliaire |
| 3 Bouchon de remplissage et de contrôle du niveau de d'huile moteur | 15 Chape d'attelage |
| 4 Béquille | 16 Éperon de terrage |
| 5 Outils rotatifs (option) | 17 Bouchon de remplissage et contrôle du niveau de l'huile de transmission |
| 6 Couvercle de courroie | 18 Arbre de prise de force |
| 7 Levier de sélection principal | 19 Poignée du lanceur |
| 8 Levier d'embrayage principal | 20 Robinet de carburant |
| 9 Levier de commande des gaz | 21 Commande de starter |
| 10 Bougie d'allumage | 22 Filtre à air |
| 11 Silencieux | 23 Levier de réglage de déport des mancherons |
| 12 Leviers d'embrayage latéral | 24 Interrupteur de MARCHE/ARRET moteur |

DESCRIPTION GÉNÉRALE

EMPLACEMENT DES ÉTIQUETTES DE SÉCURITÉ

Votre motoculteur doit être utilisé avec prudence. Dans ce but, des étiquettes destinées à vous rappeler les principales précautions d'utilisation ont été placées sur la machine sous forme de pictogrammes. Leur signification est donnée ci-dessous.

Ces étiquettes sont considérées comme partie intégrante du motoculteur. Si l'une d'entre elles se détache ou devient difficile à lire, contactez votre concessionnaire pour la remplacer.

Nous vous recommandons également de lire attentivement les consignes de sécurité données au chapitre suivant du présent manuel.

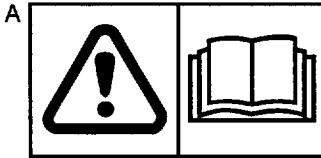

ATTENTION :

- Lire le manuel de l'utilisateur avant l'utilisation du motoculteur.

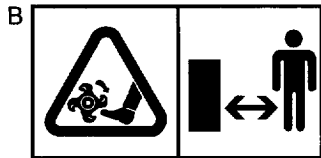

ATTENTION :

- Outils rotatifs :
Ne pas approcher les mains et les pieds.

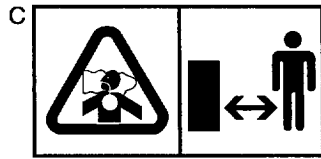

ATTENTION :

- Les émanations de gaz contiennent du monoxyde de carbone très toxique.
- Se tenir éloigné et assurer une ventilation correcte.

IDENTIFICATION DE LA MACHINE

F420

F560

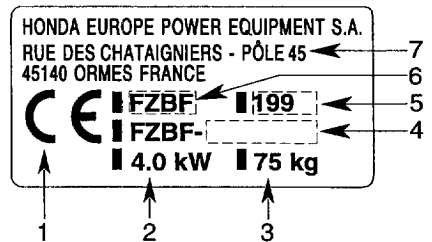
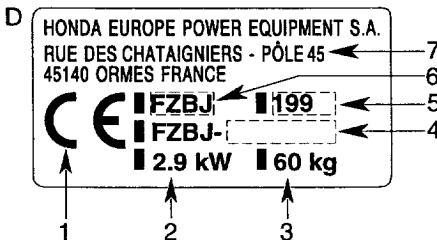

1. Marquage de conformité, selon directive 89/392/CEE modifiée
2. Puissance nominale
3. Masse en kilogrammes
4. Numéro de série
5. Année de fabrication
6. Type du motoculteur
7. Nom et adresse du constructeur

CONSIGNES DE SÉCURITÉ

Attacher une attention particulière aux indications précédées des mentions suivantes :

⚠ ATTENTION :

Signale une forte possibilité de blessures corporelles graves, voire un danger mortel si les instructions ne sont pas suivies.

PRÉCAUTION :

- Signale une possibilité de blessures corporelles ou de détérioration de l'équipement si les instructions ne sont pas suivies.

NOTE : Fournit des informations utiles.

En cas de problème, ou pour toute question concernant le motoculteur veuillez vous adresser à un concessionnaire agréé HONDA.

⚠ ATTENTION :

Le motoculteur HONDA est conçu pour assurer un service sûr et fiable dans des conditions d'utilisation conformes aux instructions. Avant d'utiliser votre motoculteur, veuillez lire et assimiler le contenu de ce manuel. A défaut, vous vous exposerez à des blessures et l'équipement pourrait être endommagé.



Ce signe vous appelle à la prudence lors de certaines opérations.

1. Lire les instructions du manuel de l'utilisateur avec attention. Se familiariser avec le fonctionnement et les commandes du motoculteur avant l'utilisation. Savoir comment arrêter les outils et le moteur rapidement.
2. Votre motoculteur a été conçu en accord avec les normes européennes de sécurité en vigueur. Pour votre sécurité, nous vous recommandons de ne pas modifier les caractéristiques de votre machine.
3. Utiliser le motoculteur pour l'usage auquel il est destiné, à savoir la culture et l'entretien du sol. Toute autre utilisation peut s'avérer dangereuse ou entraîner une détérioration de la machine.
4. Ne jamais permettre d'utiliser le motoculteur à des enfants ou à des personnes non familières avec les instructions. La réglementation nationale peut limiter l'âge de l'utilisateur.
5. Ne pas utiliser le motoculteur :
 - Lorsque des personnes, particulièrement des enfants, ou des animaux se trouvent à proximité,
 - Lorsque l'utilisateur a absorbé des médicaments ou substances, réputés comme pouvant nuire à sa capacité de réflexe et de vigilance,
 - Sans ses garde-boue ou capots de protection,
 - Dans les terrains dont la pente est supérieure à 10° (17%) ou moins si vous utilisez des accessoires dont le fabricant recommande une déclivité maximale inférieure.
6. Le motoculteur peut être utilisé équipé de certains accessoires, tels que : charrue, fraise arrière, tondeuse frontale, etc... Il est de la responsabilité du propriétaire de s'assurer que ces outils ou accessoires sont certifiés conformes aux réglementations européennes de sécurité en vigueur. L'utilisation d'accessoires non certifiés peut nuire à votre sécurité. La liste des accessoires approuvés par HONDA et répondant à ces normes, est disponible auprès de votre concessionnaire agréé.
7. Toujours lire attentivement le manuel de montage et d'utilisation fourni avec l'accessoire avant toute mise en service.
8. Nous ne recommandons pas l'usage d'une remorque avec ces motoculteurs.
9. Il est de la responsabilité de l'utilisateur d'évaluer les risques potentiels du terrain à travailler et de prendre toutes les précautions nécessaires pour assurer sa sécurité, en particulier dans les pentes, les sols accidentés, glissants ou meubles.
10. Garder à l'esprit que le propriétaire ou l'utilisateur est responsable des accidents ou des risques encourus par les tierces personnes ou par leurs biens.
11. Vérifier l'état du motoculteur avant de l'utiliser. Vous éviterez ainsi un accident ou d'endommager la machine.
12. S'assurer que tous les dispositifs de fixation sont bien serrés.

CONSIGNES DE SÉCURITÉ

13. **ATTENTION : DANGER ! L'essence est hautement inflammable.**
 - Conserver le carburant dans des récipients spécialement prévus à cet effet.
 - Faire le plein à l'extérieur uniquement avant de démarrer le moteur, et ne pas fumer pendant cette opération ou toute manipulation de carburant.
 - Ne jamais enlever le bouchon du réservoir de carburant ou faire le plein lorsque le moteur est en fonctionnement ou tant qu'il est encore chaud.
 - Ne pas démarrer le moteur si de l'essence a été répandue : éloigner le motoculteur de la zone où le carburant a été renversé et ne provoquer aucune inflammation tant que le carburant ne s'est pas évaporé et que les vapeurs ne se sont pas dissipées.
 - Refermer correctement le réservoir et le récipient en serrant convenablement les bouchons.
 - Après utilisation, placer le levier des gaz en position "ARRÊT" et fermer le robinet d'arrivée d'essence.
14. Démarrer le moteur avec précaution, en respectant les consignes d'utilisation et en tenant les pieds éloignés des outils rotatifs.
15. Ne pas faire fonctionner le moteur dans un endroit fermé où les gaz d'échappement contenant du monoxyde de carbone peuvent s'accumuler, entraîner une perte de connaissance et être mortels. Assurer une bonne ventilation.
16. Porter des vêtements serrés et des chaussures solides, non dérapantes, qui enveloppent complètement le pied.
17. Lors du labourage sur une pente, limiter la quantité d'essence du réservoir de carburant à la moitié pour minimiser les éclaboussures d'essence.
18. Arrêter le moteur et débrancher le fil de bougie dans les cas suivants :
 - Avant toute intervention sur les outils rotatifs,
 - Avant toute opération de nettoyage, de vérification ou de réparation du motoculteur,
 - Après avoir heurté un objet étranger. Inspecter la machine pour vérifier si elle est endommagée. Effectuer les réparations nécessaires avant toute nouvelle utilisation.
19. Arrêter le moteur dans les cas suivants :
 - Toutes les fois où le motoculteur doit être laissé sans surveillance.
 - Avant de faire le plein de carburant.
20. Assurer ses pas dans les pentes. Travailler les pentes dans le sens transversal, jamais en montant ou en descendant.
21. Au moment d'embrayer les outils rotatifs, veiller à ce que personne ne se trouve devant ou à proximité du motoculteur. Tenir fermement les mancherons ; il a tendance à se soulever lors de l'embrayage. Être particulièrement vigilant lors de l'utilisation de la marche arrière.
22. Pendant le travail, conserver la distance de sécurité par rapport aux outils rotatifs, donnée par la longueur des mancherons.
23. Retirer toutes les pierres, les fils, le verre, les éléments volumineux, les objets en métal, etc. de la surface à labourer.
24. Utiliser la petite vitesse pour le labourage d'un terrain caillouteux.
25. Ne jamais modifier le réglage du régulateur de vitesse du moteur, ni mettre le moteur en surrégime.
26. Porter des gants épais pour le démontage et le remontage des outils rotatifs.
27. Travailler uniquement à la lumière du jour ou dans une lumière artificielle de bonne qualité.
28. Ne pas utiliser le motoculteur avec des pièces endommagées ou usées. Les pièces ne doivent pas être réparées mais remplacées. Utiliser des pièces d'origine HONDA ou équivalentes. Les pièces de remplacement de qualité non équivalente peuvent endommager la machine et nuire à votre sécurité. Remplacer les silencieux d'échappement défectueux.
29. Pour éviter tout risque d'incendie, laisser le moteur refroidir avant de remiser le motoculteur.
30. Débarrasser le motoculteur, en particulier le moteur lorsqu'il est froid, des débris végétaux avant le remisage.
31. Si le réservoir de carburant doit être vidangé, effectuer cette opération à l'extérieur et lorsque le moteur est froid.
32. Entreposer le motoculteur dans un endroit sec. Ne jamais entreposer le motoculteur avec du carburant dans le réservoir dans un local où les vapeurs d'essence pourraient atteindre une flamme, une étincelle ou une forte source de chaleur. Laisser le moteur refroidir avant de ranger la machine dans un local quelconque.
33. Arrêter le moteur lors du transport du motoculteur. Ne pas tenter de soulever la machine seul. Se faire aider de deux personnes en utilisant les mancherons et les axes des outils rotatifs pour la préhension. Se protéger les mains à l'aide de gants de manutention et veiller à conserver l'équilibre de la machine.
34. Maintenir tous les écrous et vis serrés afin d'assurer des conditions d'utilisation sûres. Un entretien régulier est essentiel pour la sécurité et le maintien du niveau de performances.

PRÉPARATIONS ET VÉRIFICATIONS AVANT UTILISATION

NIVEAU D'HUILE MOTEUR

PRÉCAUTION :

- L'huile du moteur est un facteur majeur affectant les performances du moteur et sa durée de service. Des huiles végétales ou non-détergentes ne sont pas recommandées.
- Lors de la vérification des niveaux d'huile s'assurer que le motoculteur est sur une surface horizontale, le moteur arrêté.

Utiliser l'huile 4 temps HONDA ou une huile de qualité supérieure, détergente équivalente certifiée pour correspondre aux exigences des fabricants d'automobiles pour la classification de Service SE ou SF. (Les huiles moteur classifiées SE ou SF portent cette inscription sur le récipient). Choisir la viscosité appropriée à la température moyenne de votre région.

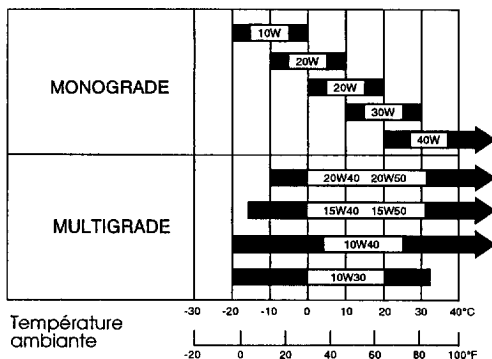

1. Retirer le bouchon de remplissage d'huile (1) et vérifier le niveau de l'huile.
2. Si le niveau est bas, faire le plein jusqu'au haut de l'orifice de remplissage avec de l'huile recommandée.

PRÉCAUTION :

- Le fait de faire fonctionner le moteur avec une quantité d'huile insuffisante peut entraîner de sérieux dommages.

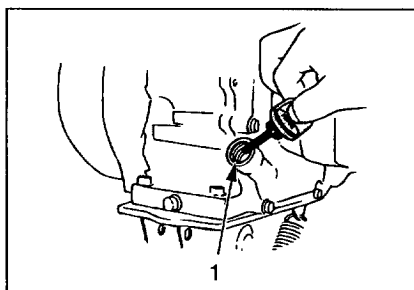

HUILE DE BOÎTE DE VITESSES

Placer la machine sur une surface horizontale et retirer le bouchon de remplissage d'huile.

L'huile doit être à niveau avec le bord inférieur de l'orifice de remplissage d'huile (1). Si le niveau (2) est bas, faire l'appoint avec de l'huile moteur de qualité supérieure (SAE 20W40 ou équivalent).

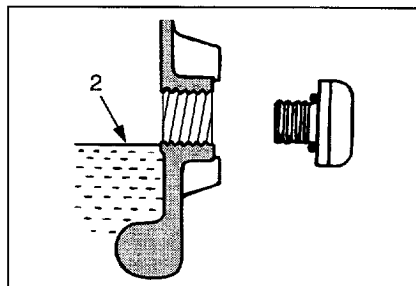
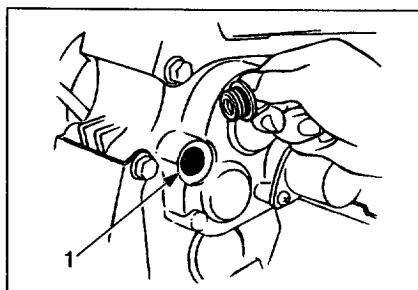

PRÉPARATIONS ET VÉRIFICATIONS AVANT UTILISATION

FILTRE À AIR

Vérifier l'état de propreté du filtre (1) ou s'il y a une obstruction des éléments.

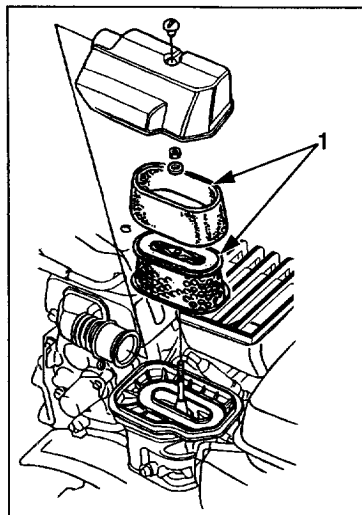

CARBURANT

Utiliser de l'essence sans plomb d'un indice d'octane minimal de 86.

Ne jamais utiliser un mélange huile/essence ou de l'essence souillée. Éviter que de la saleté, de la poussière ou de l'eau ne pénètrent dans le réservoir de carburant.

PRÉCAUTION :

- Des substituts d'essence ne sont pas recommandés ; ils peuvent être nuisibles aux composants du circuit de carburant.

A ATTENTION :

L'essence est un produit hautement inflammable et qui explose sous certaines conditions. Ne pas fumer ou approcher de flammes vives ou d'étincelles du moteur lorsque l'on fait le plein, ou près de l'endroit de stockage d'essence.

Veiller à ne pas renverser de carburant lorsque l'on fait le plein du moteur. Les vapeurs d'essence ou l'essence répandue risquent de s'enflammer. Si de l'essence a été renversée, s'assurer qu'elle a séché avant de mettre le moteur en marche.

Éviter le contact direct de l'essence sur la peau ou de respirer les vapeurs.

NE PAS LAISSER À LA PORTÉE DES ENFANTS.

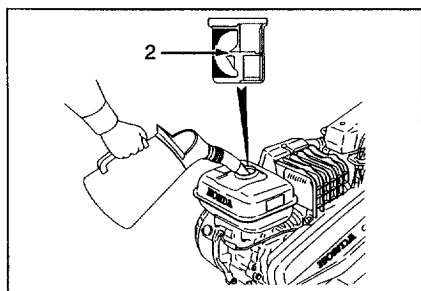

F420

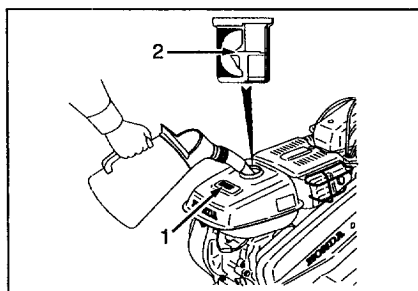

F560

(1) Indicateur de niveau de carburant (F560)

(2) Ligne de niveau maximal

Capacité du réservoir de carburant : F420 : 2,5 l

F560 : 3,0 l

PRÉPARATIONS ET VÉRIFICATIONS AVANT UTILISATION

PRESSION DE GONFLAGE DES PNEUS

Vérifier la pression des pneus (1).
Une mauvaise pression risque de réduire à la fois la longévité et la capacité de charge du pneu.

TAILLE	PRESSIION
4.0 - 10	0.5 kg/cm ²
5.0 - 10	0.6 kg/cm ²
5.50 - 8	0.9 kg/cm ²

ASSEMBLAGE DES OUTILS ROTATIFS

Monter les outils rotatifs comme illustré ci-contre.

NOTE: Veiller au sens de montage des goupilles de fixation des outils rotatifs. Un mauvais montage risque de provoquer l'ouverture de la fixation et la perte des goupilles pendant le travail.

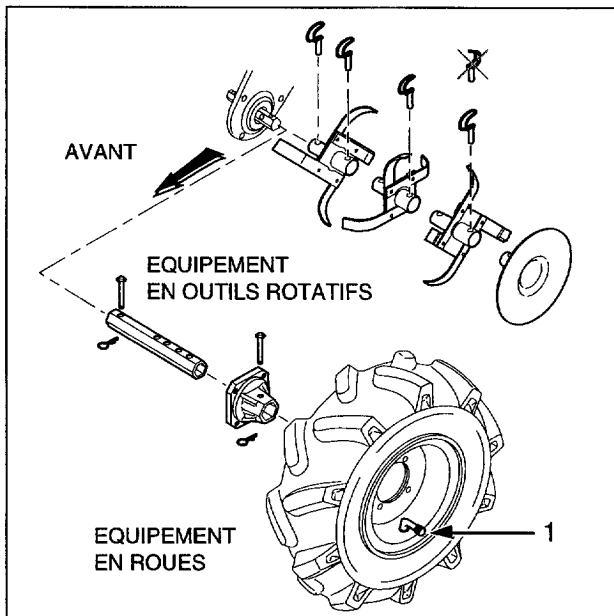

Ne pas utiliser d'outils rotatifs d'un diamètre supérieur à 325 mm et d'une largeur supérieure à 800 mm.

MISE EN PLACE DE L'ÉPERON DE TERRAGE

Assembler l'éperon comme représenté sur le schéma ci-dessous

1. Comprimer légèrement les ressorts pour engager les vis de réglage latéral.
2. Ne pas bloquer ces vis de façon à conserver à l'éperon un débattement latéral (jeu) de 3 à 6 cm.
3. Pincer les rondelles d'arrêt dans les gorges des vis.
4. Ajuster la hauteur d'éperon selon la vitesse d'avancement désirée :
+ haut = + rapide (l'éperon freine moins)
+ bas = + lent (l'éperon freine plus)

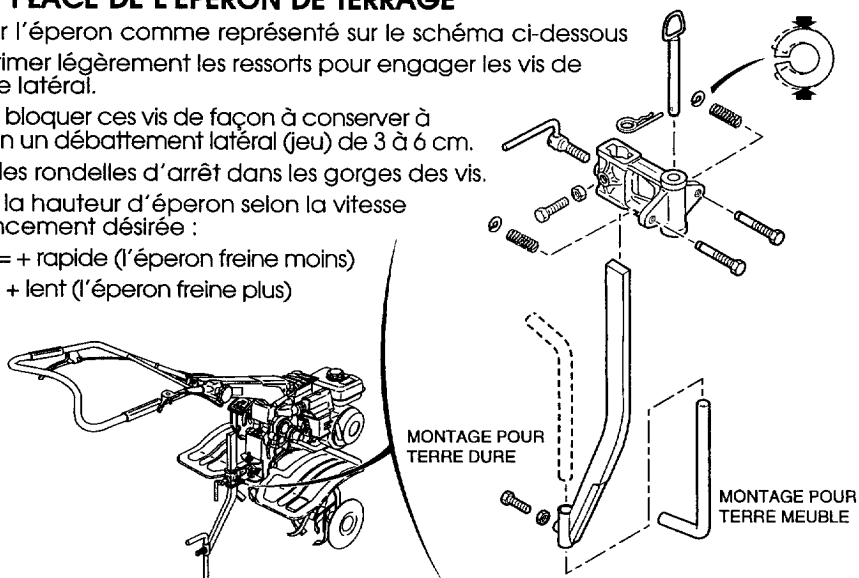

MISE EN MARCHÉ DU MOTEUR

MISE EN MARCHÉ DU MOTEUR

PRÉCAUTION :

- S'assurer que l'embrayage est désengagé et que le levier de sélection principal se trouve au point mort afin d'éviter un mouvement incontrôlé lors du démarrage du moteur.

1. Ouvrir le robinet de carburant.
2. Fermer le volet de starter.

NOTE : Ne pas utiliser le starter lorsque le moteur est chaud ou lorsque la température ambiante est élevée.

3. Mettre l'interrupteur du moteur sur "MARCHÉ" (1).
4. Veiller à ce que le levier d'embrayage (1) soit sur la position débrayée. Déplacer légèrement le levier de commande des gaz vers la position (2).

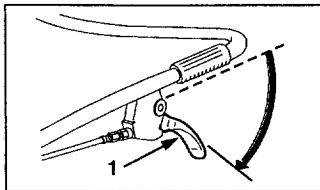
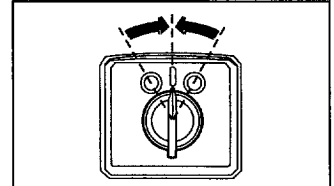
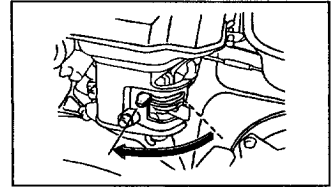
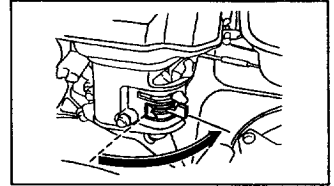

F420

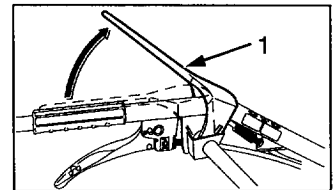
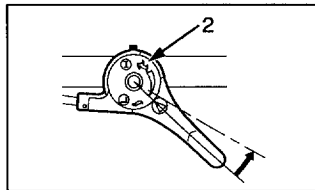

F560

5. Tirer la poignée du lanceur jusqu'à ce que l'on sente une résistance, puis la tirer d'un coup sec.

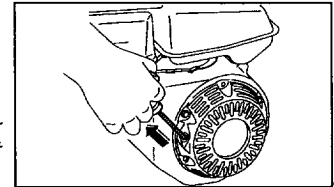

PRÉCAUTION :

- Ne pas laisser la poignée du lanceur revenir brutalement contre le moteur. La ramener lentement pour éviter d'endommager le démarreur.
6. Lorsque le moteur atteint sa température de fonctionnement, ouvrir graduellement le starter.

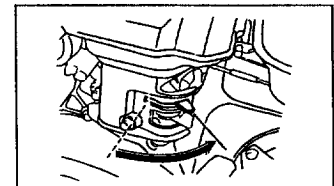

CONSEILS D'UTILISATION

DÉPORT DES MANCHERONS

Il est possible d'orienter les mancherons vers la gauche ou vers la droite selon quatre angles. Pour ce réglage, relever le levier de réglage de déport (1) et tourner la colonne sur la position requise.

Cette position permet de ne pas marcher sur la partie travaillée.

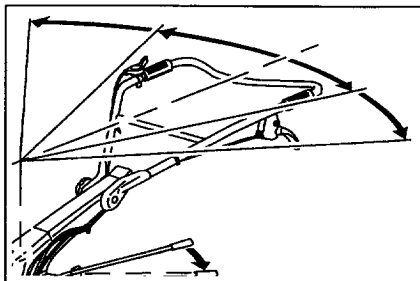
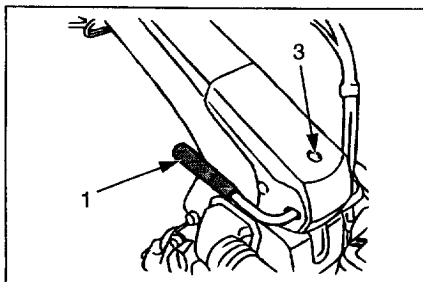

Si l'on tourne la colonne vers la gauche, tourner également le levier de sélection afin qu'il ne vienne pas gêner la colonne. Tirer en (A) le levier (2) vers le haut pour le dégager de la plaquette-frein, puis le tourner dans le sens des aiguilles d'une montre.

NOTE : S'assurer que la vis de verrouillage de la colonne (3) est bien serrée lorsque la machine est utilisée pour des travaux durs tels que labourage ou si l'angle d'orientation des mancherons n'est que rarement changé.

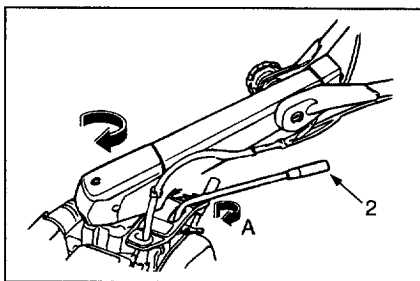

RETOURNEMENT DES MANCHERONS

Pour utiliser la machine avec un accessoire devant être placé à l'avant, il est possible d'inverser la position des mancherons en procédant comme suit :

1. Relever le levier de réglage de déport (1) et tourner la colonne dans le sens inverse des aiguilles d'une montre jusqu'à ce que les mancherons se trouvent en sens inverse. S'assurer alors que la colonne est bien positionnée.
2. Inverser les commandes d'embrayage latérales droite et gauche à l'aide du montage rapide par goupilles.

⚠ ATTENTION :

Cette position ne doit être utilisée que lorsque le motoculteur est équipé d'un accessoire destiné à être placé à l'avant de l'appareil dans le sens de la marche.

Pour votre sécurité, ne jamais retourner les mancherons du motoculteur lorsqu'il est équipé d'outils rotatifs de culture du sol.

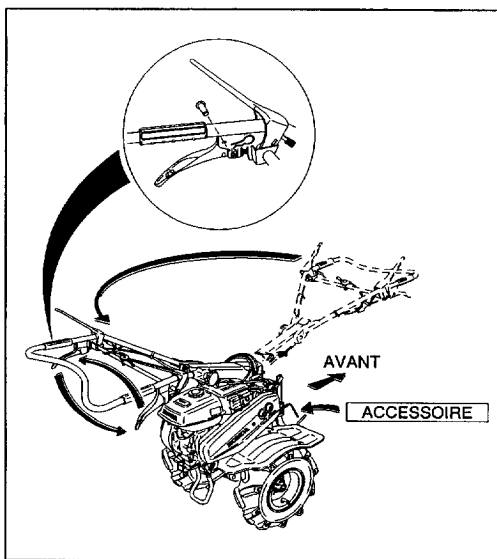

CONSEILS D'UTILISATION

2. Soulever le levier de sélection (2) pour le déverrouiller et le faire pivoter dans le sens des aiguilles d'une montre. Lorsque les mancherons sont retournés, le levier de sélection ne peut alors être placé que sur deux positions offrant les rapports suivants :

F420 : 1 Avant / 1 Arrière

F560 : 2 Avant / 2 Arrière

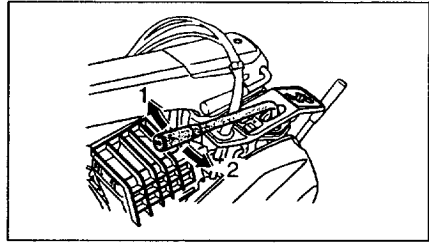
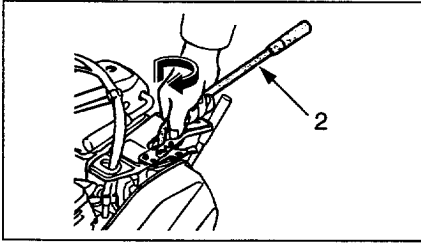

RÉGLAGE DE LA HAUTEUR DES MANCHERONS

La position des mancherons doit être réglée en fonction de la taille du conducteur et des conditions de travail.

PRÉCAUTION :

- Avant de régler les mancherons, placer la machine sur un sol ferme et horizontal pour empêcher les mancherons de tomber accidentellement.

1. Pour régler la hauteur des mancherons, desserrer la molette de réglage de hauteur (3).
2. Choisir la position la plus appropriée, puis resserrer la molette de réglage.

Pour l'utilisation en outils rotatifs, les meilleures conditions d'équilibre et de confort sont obtenues lorsque le motoculteur est incliné de 5° environ vers l'arrière (par rapport à l'horizontale du plan de fixation du moteur).

Tenir compte de cette position lors du réglage de la hauteur des mancherons.

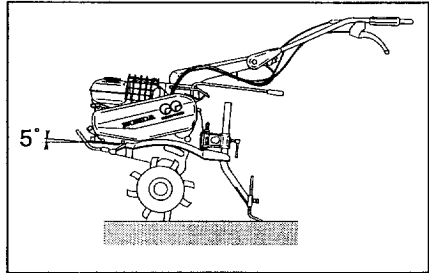
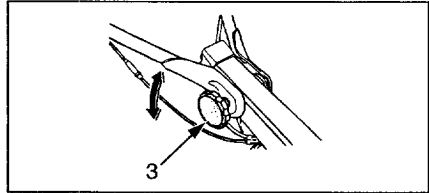

FONCTIONNEMENT DE L'EMBRAYAGE PRINCIPAL

L'embrayage permet d'interrompre et de rétablir le passage de la puissance du moteur vers la boîte de vitesses.

Lorsque l'on serre le levier d'embrayage (1), l'embrayage est engagé et la puissance est transmise (B).

Lorsque l'on relâche le levier, l'embrayage est désengagé et la puissance n'est pas transmise (A).

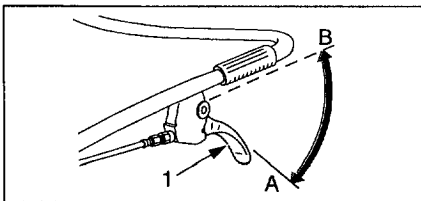

F420

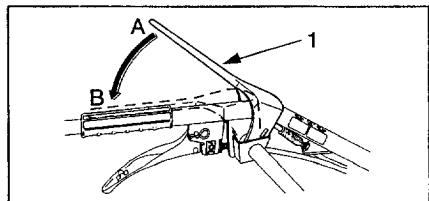

F560

CONSEILS D'UTILISATION

FONCTIONNEMENT DU CHANGEMENT DE VITESSES

La boîte de vitesses comporte trois rapports en marche avant et un rapport en marche arrière (six rapports en marche avant et deux en marche arrière par multiplication des deux rapports de la boîte de vitesses auxiliaire du F560).

Lorsque l'on déplace le levier de sélection, utiliser la grille de sélection.

(1) LEVIER DE SÉLECTION PRINCIPAL

(2) LEVIER DE SÉLECTION AUXILIAIRE (sauf F420)

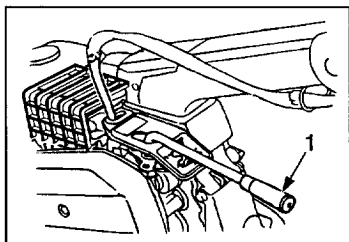

F420

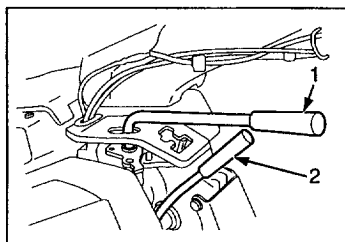

F560

Passage des vitesses :

1. Positionner le levier de commande des gaz sur la position  pour amener le régime moteur au ralenti.
2. Relâcher le levier principal.
3. Passer sur le rapport désiré.

FONCTIONNEMENT DES EMBRAYAGES LATÉRAUX (F560 UNIQUEMENT)

Les embayages latéraux servent à faire tourner la machine à droite ou à gauche.

Pour tourner à DROITE : serrer le levier d'embayage DROIT (4).

Pour tourner à GAUCHE : serrer le levier d'embayage GAUCHE (3).

A ATTENTION :

Avant de serrer les leviers des embayages latéraux, réduire le régime moteur.

Éviter d'utiliser les embayages latéraux dans une montée ou dans une descente.

Lors de l'utilisation d'un accessoire qui nécessite le retournement des mancherons à 180°, inverser les poignées d'embayage droite et gauche (voir p 12).

Veiller à la remise en place des poignées lors du retour des mancherons en position normale.

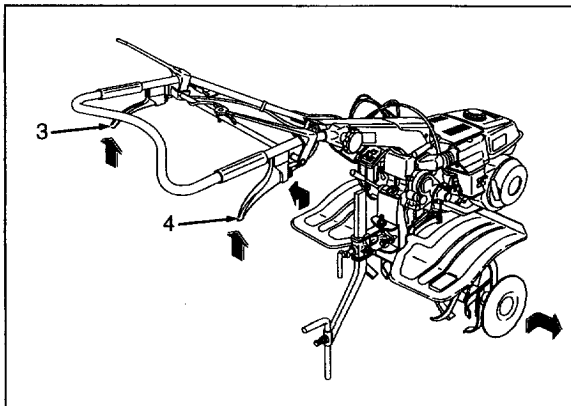

FONCTIONNEMENT DE LA PRISE DE FORCE

L'arbre de prise de force (2) est destiné à entraîner des équipements tels que pulvérisation, barre de coupe, etc...

Pour utiliser la prise de force, retirer les deux vis de 6 mm (1) et le couvercle de la prise de force (3).

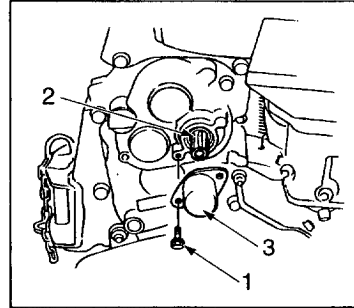

A ATTENTION :

Quand le motoculteur est utilisé pour des travaux stationnaires, placer le levier de sélection de vitesse au point mort.

Toujours utiliser le motoculteur avec le couvercle de la prise de force.

ARRÊT DU MOTEUR

1. Placer le levier de commande des gaz complètement vers la position  complètement vers la position

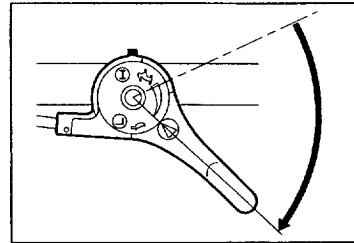

2. Positionner l'interrupteur du moteur sur "ARRÊT" (○).

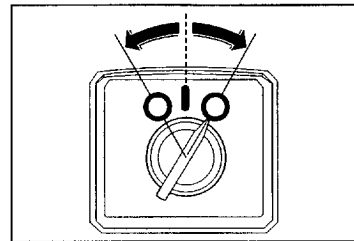

3. Fermer le robinet de carburant.

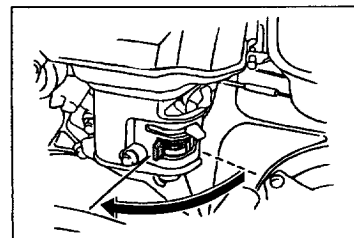

ENTRETIEN

L'objet du programme d'entretien et des réglages est de maintenir le motoculteur dans les meilleures conditions de fonctionnement. Le contrôler ou l'entretenir conformément au programme du tableau ci-dessous.

⚠ ATTENTION :

Arrêter le moteur avant toute opération d'entretien. Si le moteur doit fonctionner, s'assurer que l'aire de travail est bien aérée. Les gaz d'échappement contiennent du monoxyde de carbone : gaz toxique.

PRÉCAUTION :

- *N'utiliser que des pièces HONDA d'origine. L'utilisation de pièces de rechange de qualité non équivalente peut se traduire par une détérioration de l'appareil.*

CALENDRIER D'ENTRETIEN

PÉRIODICITÉ		A chaque utilisation	Après 1 mois ou après 20 h	Tous les 3 mois ou 50 h	Tous les 6 mois ou 100 h	Tous les ans ou 300 h
Élément	Intervention					
Huile moteur	Vérifier					
	Remplacer					
Filtre à air	Vérifier					
	Remplacer			(1)		
Filtre à carburant	Nettoyer					
Bougie d'allumage	Vérifier					
Huile de boîte de vitesses (3)	Contrôler le niveau					
	Changer					(2)
Jeu aux soupapes	Régler					(2)
Chambre de combustion	Nettoyer					(2)
Réservoir de carburant	Nettoyer					(2)
Câble d'embrayage principal	Régler					
Câbles des embrayages latéraux (F560 seulement)	Régler					
Câble de commande des gaz	Régler					
Tension de la courroie	Régler					
Durite d'essence	Remplacer	Tous les 3 ans				

NOTE :

- (1) Augmenter la fréquence de nettoyage en cas d'utilisation dans un milieu poussiéreux.
- (2) Ces opérations doivent être confiées à un concessionnaire HONDA, à moins que l'utilisateur ne dispose des outils appropriés et soit mécaniquement qualifié. Se reporter au Manuel d'Atelier HONDA.
- (3) Remplacer l'huile de la boîte de vitesses après un remisage prolongé ou si elle est souillée.

CHANGEMENT DE L'HUILE MOTEUR

Vidanger l'huile lorsque le moteur est encore chaud afin d'assurer une vidange rapide et complète.

1. Placer la machine en position horizontale.
2. Retirer le bouchon de remplissage d'huile (2) et la vis de vidange (1).
3. Remettre la vis de vidange en place. Faire le plein avec de l'huile recommandée (voir p 8) et vérifier son niveau. Remettre le bouchon de remplissage d'huile en place.

Contenance en huile : 0,6 l.

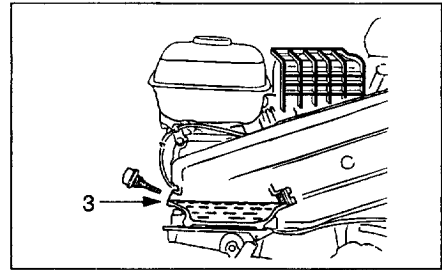
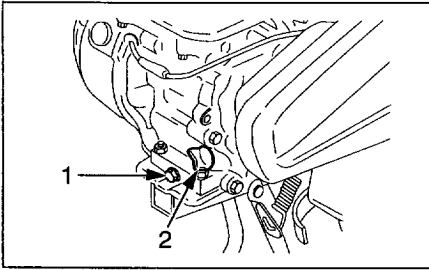

CHANGEMENT DE L'HUILE DE LA BOÎTE DE VITESSES

1. Placer la machine en position horizontale.
2. Retirer le bouchon de remplissage d'huile (4) et la vis de vidange (5) pour vidanger l'huile.
3. Remettre la vis de vidange en place. Remplir la boîte de vitesses avec de l'huile de grade correct jusqu'au niveau approprié (6). Remettre le bouchon de remplissage d'huile en place.

Contenance en huile : 2,2 l.

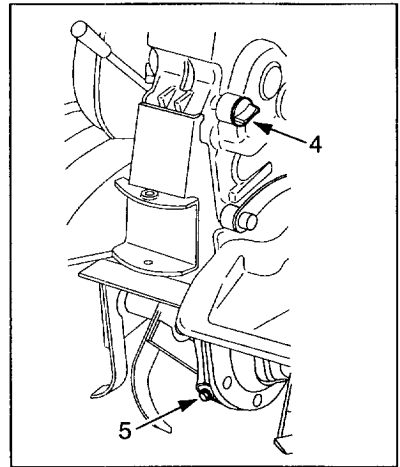
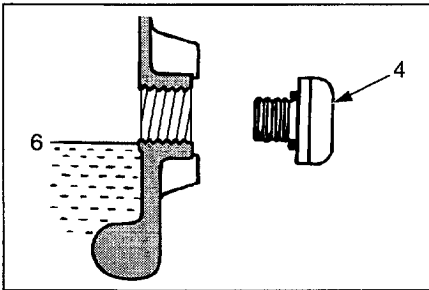

ENTRETIEN

ENTRETIEN DU FILTRE À AIR

Si le filtre à air est sale, le passage d'air vers le carburateur sera diminué. Pour éviter tout mauvais fonctionnement du carburateur, entretenir régulièrement le filtre à air. L'entretenir plus fréquemment lorsque le moteur est utilisé dans des endroits extrêmement poussiéreux.

⚠ ATTENTION :

Ne jamais utiliser d'essence ou de solvant inflammable pour le nettoyage de l'élément du filtre à air. Un incendie ou une explosion pourrait en résulter.

PRÉCAUTION :

- *Ne jamais faire marcher le moteur sans le filtre à air. L'usure du moteur s'en trouverait accélérée.*

1. Démonter la vis et déposer le couvercle du filtre à air. Retirer les éléments et les séparer. Vérifier attentivement si les deux éléments ne sont pas déchirés ou troués et les remplacer s'ils sont endommagés.

2. Élément en mousse (1) : le nettoyer dans de l'eau savonneuse chaude, le rincer et le laisser sécher complètement. Vous pouvez aussi le nettoyer dans un solvant inflammable et le laisser sécher. Tremper l'élément dans de l'huile moteur et en extraire tout l'excès. Le moteur fumera lors du premier démarrage si trop d'huile est restée sur la mousse.

3. Élément en papier (2) : taper légèrement l'élément plusieurs fois sur une surface dure afin d'en retirer la saleté, ou envoyer de l'air comprimé à travers le filtre, de l'intérieur vers l'extérieur. Ne jamais essayer d'enlever la saleté en brossant le filtre ; le brossage forcera la saleté à l'intérieur des fibres.

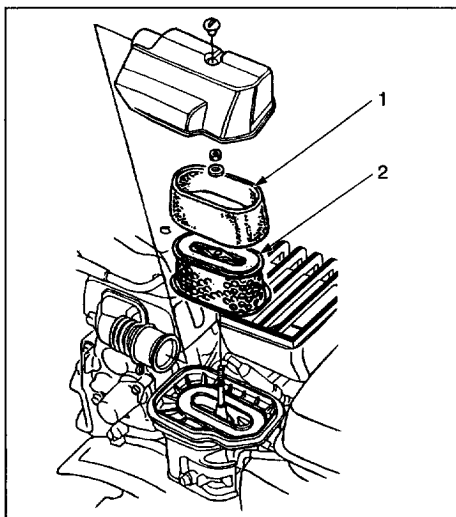

NETTOYAGE DE LA COUPELLE DE SÉDIMENTATION

⚠ ATTENTION :

L'essence est un produit hautement inflammable et qui explose sous certaines conditions. Ne pas fumer ou approcher de flammes vives ou d'étincelles près de la machine.

1. Fermer le robinet d'essence puis retirer la coupelle de sédimentation (3) et le joint torique (4).

2. Les laver dans un solvant, les sécher soigneusement et les remettre en place. Rouvrir le robinet de carburant et vérifier qu'il n'y a pas de fuites.

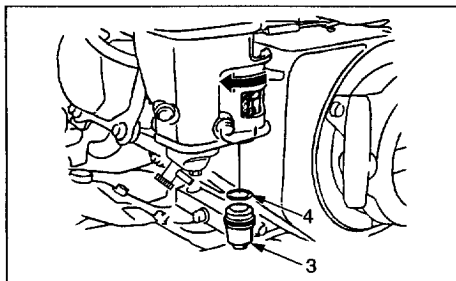

ENTRETIEN DE LA BOUGIE D'ALLUMAGE

Bougie d'allumage recommandée :

BPR5ES, BPR6ES (NGK)
W 16EPR-U, W20EPR-U (NIPPONDENSO Co., LTD)

Pour assurer un bon fonctionnement du moteur, l'écartement des électrodes de la bougie doit être correct et la bougie ne doit pas être encrassée.

1. Ouvrir (B) le couvercle de protection à l'aide d'une pièce de monnaie ou d'un tournevis large en tournant (A) la vis de verrouillage d'un quart de tour (F560).
2. Déposer le capuchon de la bougie d'allumage.

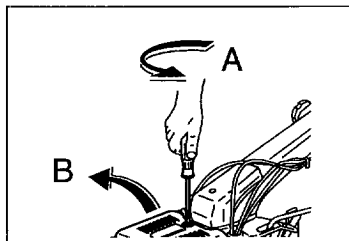

F560

ATTENTION :

Si le moteur vient de fonctionner, le silencieux est très chaud. Ne pas le toucher.

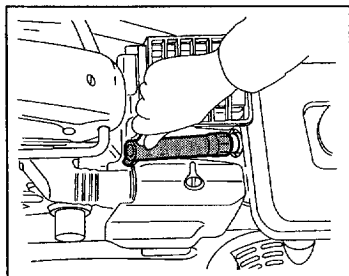

F420

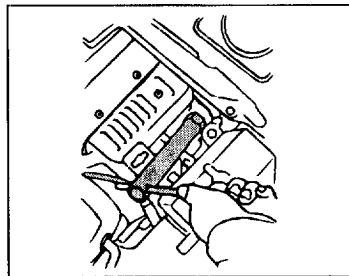

F560

3. Vérifier la bougie d'allumage à l'œil nu. La remplacer si son isolant est fêlé ou écaillé. Nettoyer la bougie d'allumage à l'aide d'une brosse métallique si elle doit être réutilisée.
4. Mesurer l'écartement des électrodes à l'aide d'un calibre d'épaisseur. L'écartement doit être compris entre 0,7 et 0,8 mm. Le corriger si nécessaire en tordant doucement l'électrode latérale.
5. Visser la bougie à la main pour empêcher l'endommagement du filetage, jusqu'à ce qu'elle vienne en butée sur la rondelle.
6. Si la bougie est neuve, la serrer de 1/2 tour à l'aide d'une clé afin de comprimer la rondelle. Si la bougie a déjà été utilisée, 1/8 à 1/4 de tour devrait suffire une fois la bougie en butée.

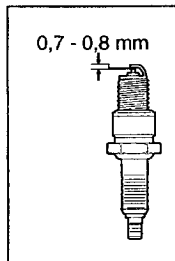

PRÉCAUTION :

- La bougie d'allumage doit être bien serrée. Une bougie mal serrée risque de devenir très chaude, ce qui peut entraîner une détérioration du moteur. Ne jamais utiliser une bougie d'allumage ayant un indice thermique impropre.

ENTRETIEN

RÉGLAGE DE LA TENSION DE LA COURROIE

Régler la garde au levier d'embrayage (p 21).

La tension de courroie standard est comprise entre 65 et 70 mm au niveau du rouleau de tension lorsque l'embrayage est engagé.

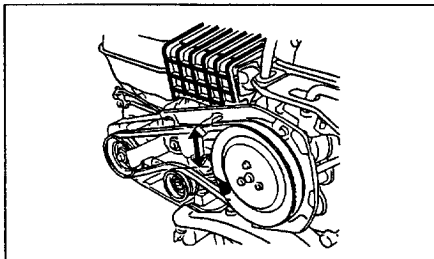

Pour effectuer un réglage, desserrer les quatre vis d'accouplement du moteur (1) ainsi que la vis de serrage du support du moteur (2) et déplacer le moteur vers l'avant ou vers l'arrière afin d'obtenir la tension de courroie appropriée.

NOTE : Après le réglage de la tension, s'assurer à l'aide d'une règle que la paroi extérieure de la poulie d'entraînement est alignée avec la paroi de la poulie menée.

Desserrer les vis de fixation de la butée de courroie.

Régler le jeu entre la butée de courroie (3) et la courroie comme illustrée, le levier d'embrayage étant engagé.

Jeu standard : 3 mm.

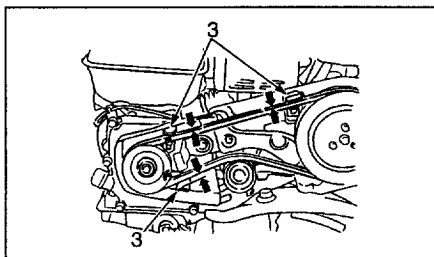
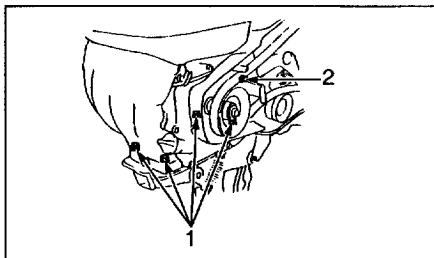

RÉGLAGE DU CÂBLE DE COMMANDE DES GAZ

Mesurer la garde (A) à l'extrémité du levier (1).

Garde : 5 à 10 mm.

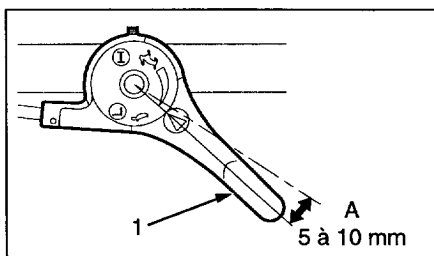

Si la garde est incorrecte, desserrer le contre-écrou (5) et tourner la vis de réglage (4) vers l'intérieur ou vers l'extérieur.

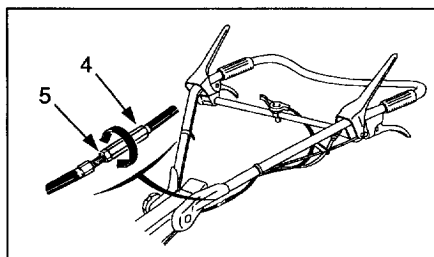

RÉGLAGE DU CÂBLE DE L'EMBRAYAGE PRINCIPAL

Avec l'embrayage désengagé, mesurer la garde (A) à l'extrémité du levier (1).

Garde : 5 à 10 mm (F420)
25 à 30 mm (F560)

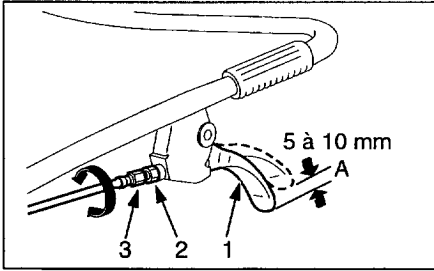

F420

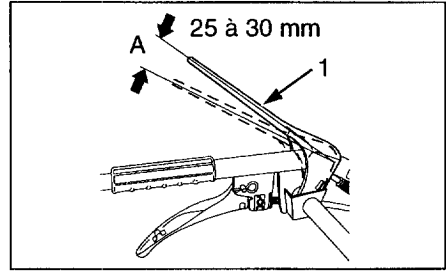

F560

Si la garde (A) est incorrecte, desserrer le contre-écrou (2) et agir sur la vis de réglage (3) dans l'un ou l'autre sens. Après le réglage, resserrer à fond le contre-écrou.

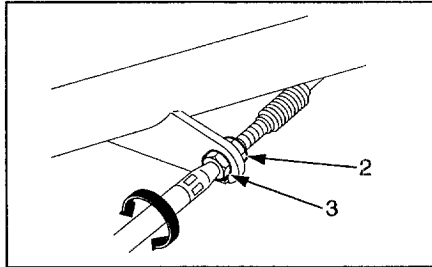

F560

RÉGLAGE DES CÂBLES DES EMBRAYAGES LATÉRAUX (F560 UNIQUEMENT)

Mesurer la garde à l'extrémité des leviers (droite et gauche).

Garde : 7 à 10 mm.

Si la garde (A) est incorrecte, la régler en agissant sur l'écrou de réglage (1) dans l'un ou l'autre sens.

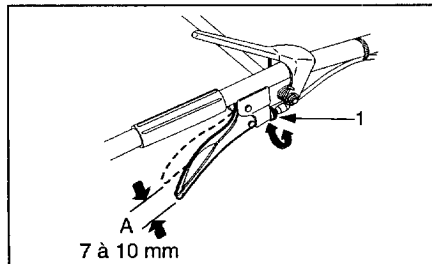

TRANSPORT/REMISAGE

A ATTENTION :

Lors du transport de la machine, fermer le robinet de carburant et maintenir la machine horizontale pour empêcher le carburant de se répandre. Les vapeurs de carburant ou le carburant renversé risquent de s'enflammer.

Avant un remisage prolongé de l'appareil :

1. S'assurer que l'aire de remisage n'est pas excessivement humide ou poussiéreuse.
2. Vidanger le carburant.
 - a. Le robinet de carburant étant fermé, retirer et vider la coupelle de sédimentation (1).
 - b. Ouvrir le robinet de carburant et vidanger l'essence du réservoir de carburant dans un récipient approprié.
 - c. Remettre la coupelle de sédimentation en place et serrer à fond.
 - d. Vidanger le carburateur en desserrant la vis de vidange (2). Vidanger l'essence dans un récipient approprié.
3. Tirer la corde du lanceur jusqu'à ce que l'on sente une résistance. Sur cette position, les soupapes d'admission et d'échappement sont fermées, ce qui contribue à protéger le moteur contre la corrosion.
4. Remplacer l'huile moteur et l'huile de la boîte de vitesses.
5. Recouvrir la machine avec une bâche de plastique, sans toutefois l'enfermer pour éviter l'humidité.

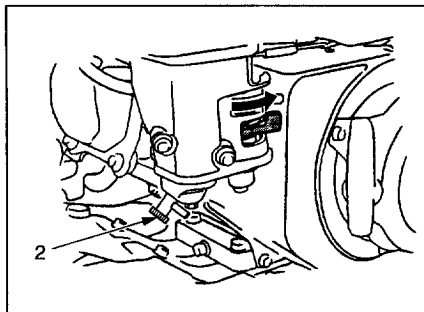
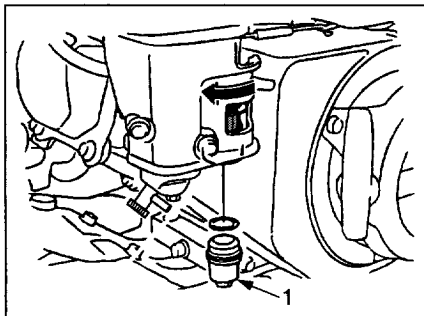

PRÉCAUTION

- Ne pas incliner la machine avec les mancherons sur le sol. Cela entraînerait une pénétration de l'huile du moteur dans le cylindre.

Incidents	Causes probables	Page
Le moteur ne démarre pas	1. Il n'y a pas d'essence.	9
	2. L'interrupteur du moteur se trouve sur "ARRÊT" (○).	11
	3. Le fil de la bougie d'allumage est mal fixé ou débranché.	19
	4. La bougie d'allumage est défectueuse ou l'écartement des électrodes est incorrect.	19
Le démarrage est difficile	1. Il y a des impuretés dans le réservoir.	22
	2. Le filtre à air est sale.	18
	3. Il y a de l'eau dans le réservoir d'essence ainsi que dans le carburateur.	22
	4. L'évent dans le bouchon du réservoir d'essence et/ou le carburateur est encrassé.	22
Le fonctionnement est irrégulier	1. La bougie d'allumage est défectueuse ou l'écartement des électrodes est incorrect.	19
	2. Le filtre à air est sale.	18
Le moteur chauffe anormalement	1. La bougie d'allumage est défectueuse ou l'écartement des électrodes est incorrect.	19
	2. Le filtre à air est sale.	18
	3. Le niveau d'huile est insuffisant.	17

Si le moteur ne démarre toujours pas, porter le motoculteur chez votre concessionnaire HONDA agréé.

SPÉCIFICATIONS TECHNIQUES

MODÈLE	F420 K3	F560 K4
CHÂSSIS		
CODE DE DESCRIPTION (TYPE)	FZBJ	FZBF
DIMENSIONS :		
LONGUEUR (mm)	1450	
LARGEUR (mm)	595	
HAUTEUR (mm)	955	1055
POIDS (kg)	48	56
NIVEAU DE PRESSION ACOUSTIQUE AU POSTE DE CONDUITE (selon normes Pr. EN 1553-08/94, Pr. EN 32001/1993, ISO 3744, NFS 31041, NFS 31048) (dB(A))	83	
MESURE DE VIBRATIONS (selon Normes Pr. EN 1033/1993, ENV 25349/1993, ENV 28041/1993, ISO 5347/1987 et ISO 5348/1987) (m/s ²)	2.5	2.6
MOTEUR		
MODÈLE	GX 120 K1	GX 160 K1
TYPE	4 temps, 1 cylindre, soupapes en tête	
CYLINDRÉE (cm ³)	118	163
ALÉSAGE X COURSE (mm)	60 x 42	68 x 45
LANCEUR	Oui	
MANCHERONS RÉGLABLES HAUTEUR	Oui	
MANCHERONS RÉGLABLES DÉPORT	Oui	
MANCHERONS RÉGLABLES RÉVERSIBLES	Oui	
SYSTÈME D'ALLUMAGE	Magnétique Transistorisé	
RÉGIME MOTEUR : RALENTI MAXI (tr /mn)	1400 ± 150 3600 ± 100	
BOUGIE D'ALLUMAGE	BPR5ES (NGK) - W16EPR-U (ND) : NIPPONDENSO Co., LTD	
CONTENANCE EN HUILE (l)	0.6	
CAPACITÉ DU RÉSERVOIR DE CARBURANT (l)	2.5	3
CARBURANT RECOMMANDÉ	Super, de préférence sans plomb	
AUTONOMIE (h)	2	
TRANSMISSION		
TRANSMISSION FINALE	Chaîne	
DÉCRABOTAGE	Non	Oui
CONTENANCE EN HUILE DE LA BOÎTE DE VITESSES (l)	2.2	
NOMBRE DE VITESSES	3 AV - 1 AR	6 AV - 2 AR
VITESSES AV À L'ARBRE DE ROUE (trs/mn)	50 80 120	16 - 32 40 - 60 80 - 120
VITESSES AR À L'ARBRE DE ROUE (trs/mn)	50	16 - 32
PRISE DE FORCE LATÉRALE (tr/mn)	1740	870 - 1740
EMBRAYAGE	Tension de courroie	
ROUE DE TRANSPORT	Option	