



MANUEL DU PROPRIÉTAIRE

NO. DE MODÈLE BMRT55D

Motobineuse

5.5 C.V. de 17 po. (43,2 cm)

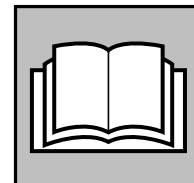

- Montage
- Utilisation
 - Responsabilités du client
 - Révision et Réglages
 - Entreposage
 - Guide de Dépannage
 - Pièces de Rechange

BESTGREEN

| | |
|----------------------------|--------------------|
| Machine: | Cachet du Vendeur: |
| Type: | |
| Moteur: | |
| Type: | |
| N° de série: | |
| Constructeur: | |
| Date de vente: ___/___/___ | |
| Nom du Propriétaire: | |
| Adresse: | |
| CP: ___/___/___ | |
| Ville: | |



RÈGLES DE SÉCURITÉ



CONSEILS POUR L'UTILISATION EN TOUTE SÉCURITÉ DES MOTOBINEUSES

FORMATION:

- Lisez soigneusement ces instructions. Familiarisez-vous avec les commandes pour apprendre à utiliser correctement votre équipement;
- N'autorisez jamais que des enfants utilisent votre machine. Ne permettez pas que des adultes l'utilisent s'ils n'ont pas reçu les instructions nécessaires. Des lois locales peuvent avoir des restrictions de l'âge de l'opérateur
- Ne pas utiliser pendant que des personnes, spécialement des enfants, ou des animaux domestiques soit dans l'aire.
- Attention, l'opérateur ou l'utilisateur est responsable pour aucun accidents ou autre problèmes occasionnés à d'autres personnes ou leurs propriétés.

PRÉPARATION:

- Pendant la coupe, portez toujours des chaussures solides et des pantalons. N'utilisez pas l'équipement avec les pieds nus ou en portant des sandales ouvertes.
- Vérifiez toujours à fond la zone de travail et dégagez-la de tout objets étrangers. Ces objets peuvent être projetés par la lame et pourraient causer de blessures sévères.

ATTENTION: Le combustible est très inflammable:

- Entrez le combustible dans des récipient spécial pour ce but;
- Remplissez pas le réservoir sous abri et ne fumez pas;
- Ajoutez du combustible avant de démarrer le moteur. Ne pas enlever le bouchon du remplissage d'essence et ajoutez le combustible pendant que le moteur soit en marche ou chaud;
- si le combustible est renversé, ne démarrez pas le moteur, déplacer la machine de la zone pour prévenir une source d'allumage jusqu'à ce que les vapeurs soit dissipés;
- remplacez tout tapons du réservoir d'essence et récipient à fond.
- Remplacez silencieux vieux.
- Vérifiez, toujours avant de l'opération pour être sûr que les pièces soient par gaspillées ou endommagées.

FONCTIONNEMENT:

- Ne faites pas marcher le moteur dans un endroit clos où les gaz dangereux de monoxyde de carbone peuvent s'accumuler.
- Ne changez pas les réglages du régulateur du moteur ou permettez que le moteur marche à survitesses.
- Travaillez uniquement avec la lumière de jour ou sous une bonne lumière artificielle.
- Faites attention de votre position sur les pentes.
- Marchez, ne courez pas.
- Pour les machines rotatives, travaillez à travers sur les pentes, jamais de haut en bas.
- Faites très attention quand vous changez votre position sur les pentes.
- Ne travaillez pas sur les pentes trop escarpées.
- Faites très attention quand vous allez en arrière où quand vous tirez la machine vers vous.

- Ne faites pas marcher le moteur dans un endroit clos. Les gaz d'échappement sont dangereux.
- Faites marcher le moteur en suivant les instructions et gardez les pieds bien loin des éléments.
- Ne mettez pas les mains ou les pieds près ou sous les parties rotatives.
- Ne soulevez pas ou portez pas la machine pendant que le moteur soit en marche.
- Arrêtez le moteur
 - quand vous vous éloignez de la machine et avant de rajouter du combustible.
- Réduisez le papillon des gaz pendant que vous arrêtez le moteur, si le moteur est fourni d'une soupape avec arrêt automatique, tournez la soupape du combustible dans la position de fermée à la fin du travail.

ENTRETIEN ET ENTREPOSAGE:

- Vérifiez tous les écrous et les vis pour être sûr que l'équipement soit en bon fonctionnement.
- N'entrez jamais l'équipement, ayant d'essence dans le réservoir dans l'intérieur d'un endroit clos ou les vapeurs peuvent trouver une flamme nue ou une source d'allumage.
- Permettez que le moteur se refroidisse avant d'entreposer l'équipement dans un endroit clos.
- Pour réduire l'opportunité d'incendie, gardez le moteur, le silencieux, le compartiment de la batterie et l'entreposage du combustible libre d'aucun matériel végétale ou de graisse.
- Remplacez les pièces détériorées ou vieilles pour être sûr de la sécurité de l'équipement.
- Si le réservoir d'essence doit être vidé, ceci doit être fait en plein air.

- IMPORTANT -

ATTENTION, IMPORTANT ET REMARQUE SONT UN MOYEN D'ATTIRER VOTRE ATTENTION À DES INFORMATION IMPORTANTES DANS CE MANUEL.

IMPORTANT: CE SYMBOLE ATTIRE VOTRE ATTENTION SUR LES PRECAUTIONS DE SÛRÉTÉ D'ÉQUIPEMENT

REMARQUE: Ce mot attire votre attention sur les renseignements importants sur l'utilisation et le fonctionnement de votre motobineuse.



Ce symbole signale les points importants en matière de sécurité. Il signifie - ATTENTION !!!, SOYEZ PRUDENT !!! VOTRE SÉCURITÉ EST EN JEU.



ATTENTION: Débranchez toujours le fil de bougie d'allumage et pour prévenir les démarrages accidentels, posez-le de telle façon qu'il ne puisse pas entrer en contact avec la bougie d'allumage lors de l'installation, du transport, des ajustements ou des réparations.

SPÉCIFICATIONS DE PRODUIT

| | |
|-------------------------------------|--|
| CAPACITÉ D'ESSENCE: | 2,8L (4 Qts. de Gallon) L'essence sans plomb |
| HUILE (CAPACITÉ 0,6L/20 oz.): | SAE30 (supérieure de 0°C/32°F) 5W-30 (inférieure de 0°C/32°F) |
| BOUGIE: (ÉCART: 0.76mm/.030 in.) | Champion J19LM |

FÉLICITATIONS pour votre achat d'une motobineuse. Elle a été conçue, perfectionnée, et fabriquée pour assurer le bon fonctionnement et la sûreté maximum.

En cas d'un problème que vous ne pouvez pas résoudre, contactez le centre d'entretien autorisé le plus proche. Vous y trouverez les techniciens qualifiés et les outils appropriés pour l'entretien et la réparation de cette machine.

Veuillez lire et conserver ce manuel. Les instructions qu'il contient vous permettront de monter, et d'entretenir correctement votre motobineuse. Observez toujours les "RÈGLES DE SÉCURITÉ".

RESPONSABILITÉS DU CLIENT

- Lisez et respectez les règles de sécurité.
- Suivez un programme habituel d'entretien, de soin, et d'utilisation de la motobineuse.
- Suivez les directives dans les sections "Responsabilités du Client" et "Entreposage" dans ce manuel.

IMPORTANT: CETTE MACHINE EST MUNI D'UN MOTEUR À COMBUSTION INTERNE ET NE DEVRAIT PAS ÊTRE UTILISÉE OU PRÈS D'UN TERRAIN COUVERT D'ARBRES, D'ARBRISSEUX, OU DES HERBES SI LE SYSTÈME D'ÉCHAPPEMENT N'EST PAS MUNI D'UN PARE-ÉTINCELLES RENCONTRANT LES EXIGENCES DES LOIS LOCALES APPLICABLES. QUAND UN PARE-ÉTINCELLES EST UTILISÉ, IL DEVRAIT ÊTRE MAINTENU EN BON FONCTIONNEMENT PAR L'OPÉRATEUR.

VOYEZ VOTRE CENTRE D'ENTRETIEN AUTORISÉ LE PLUS PROCHE POUR LE PARE-ÉTINCELLES. RÉFÉREZ-VOUS À LA SECTION DES PIÈCES DE RECHANGE DE CE MANUEL POUR LE NUMÉRO DE PIÈCE.

SOMMAIRE

| | |
|---------------------------------|---------|
| RÈGLES DE SÉCURITÉ | 2 |
| RESPONSABILITÉS DU CLIENT | 3,12-14 |
| SPÉCIFICATIONS DE PRODUIT | 3 |
| MONTAGE | 4-6 |
| UTILISATION | 7-11 |
| GUIDE D'ENTRETIEN | 12 |

| | |
|--------------------------------------|-------|
| RÉVISION ET RÉGLAGES | 14-17 |
| ENTREPOSAGE | 18 |
| GUIDE DE DÉPANNAGE | 19 |
| PIÈCES DE RECHANGE-MOTOBINEUSE | 20-26 |
| GARANTIE | 27 |

MONTAGE

Votre nouvelle motobineuse a été montée à l'usine sauf les pièces qui ne sont pas montées pour l'expédition. Pour assurer l'utilisation correcte et sûre de votre motobineuse, toutes les pièces et la visserie que vous montez doivent être serrées à fond. Utilisez les outils corrects pour assurer la sécurité.

LES OUTILS EXIGÉS POUR LE MONTAGE

Un jeu de clé à douille fera le montage plus facile. Les dimensions normales de clé sont inscrites:

- (1) Couteau tout usage
- (1) Pince
- (1) Tournevis
- (1) Manomètre de pneu
- (1) Clé de 9/16"

POSITION DE L'OPÉRATEUR (Voyez la Fig. 1)

Quand on utilise l'expression "droite" ou "gauche", elle signifie la droite ou la gauche à partir de la position derrière les poignées de motobineuse.

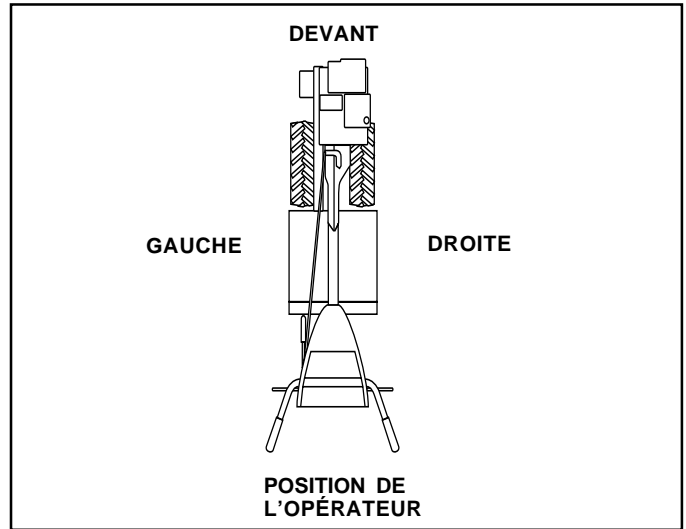
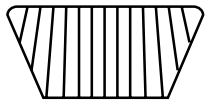
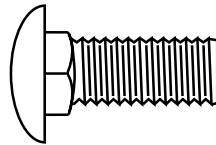

FIG. 1

CONTENU DU SAC DES PIÈCES



(2) Verrou de poignées (argent)



(1) Boulon de chariot 3/8-16 UNC x 1 Cat. 5

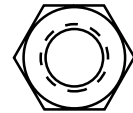

(1) Écrou frein 3/8-16 UNC

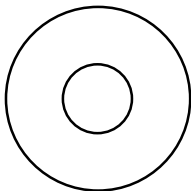

(1) Rondelle plate 13/32 x 1 x 11 Ja.



(1) Levier de verrou de poignée

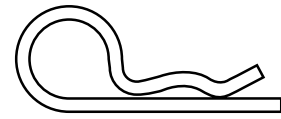

(1) Collier en épingle à cheveux

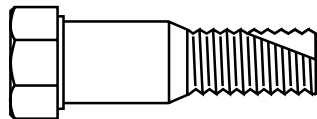

(1) Boulon à Pivot 3/8-16 UNC Cat. 5

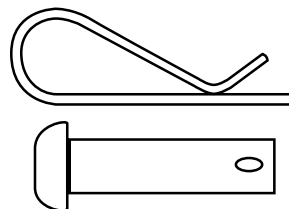

Boulons des cisaillement & pince

MONTAGE

DÉBALLER LE CARTON (Voyez la Fig. 2)



ATTENTION: Faites attention aux agrafes du carton.

IMPORTANT: LORSQUE VOUS DÉBALLEZ OU MONTEZ LA MOTOBINEUSE, FAITES ATTENTION DE NE PAS ALLONGER OU ENTORTILLER LE(S) CÂBLE(S).

- Pendant que vous tenez l'ensemble de la poignée, coupez les attaches plastiques qui fixent l'ensemble de la poignée au cadre supérieur. Laissez appuyer l'ensemble de la poignée sur la motobineuse.
- Enlevez le cadre supérieur du carton.
- Soulevez doucement l'ensemble de la poignée et posez-le sur le sommet du carton.
- Coupez les coins du devant à l'arrière C.D. et repliez-les.
- Enlevez les matériaux d'emballage.

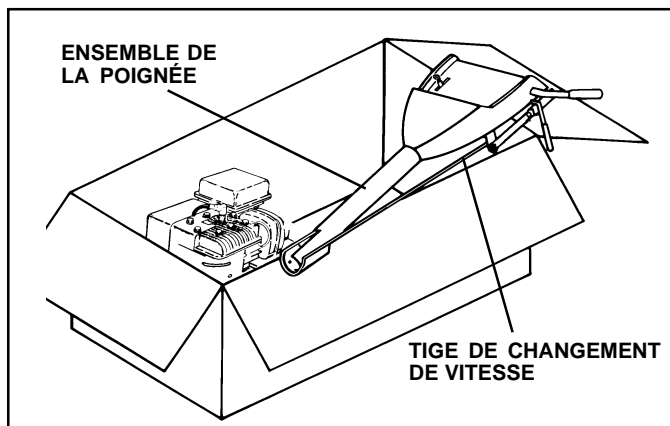

FIG. 2

INSTALLER LA POIGNÉE (Voyez les Figs. 3, 4, et 5)

- Insérez un verrou de poignée (les dents vers l'extérieur) dans l'encoche de la boîte de vitesse. (Appliquez de la graisse sur le côté lisse du verrou de poignée pour conserver le verrou en position jusqu'à ce que l'ensemble de la poignée soit baissé en position.)

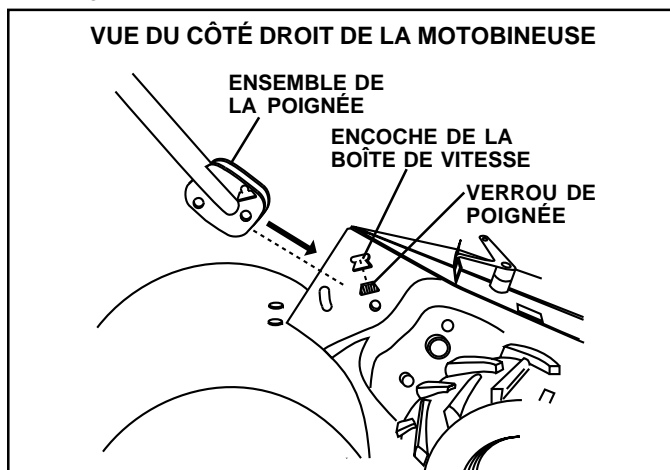

FIG. 3

- Empoignez l'ensemble de la poignée. Tenez-le en position "haute". Assurez-vous que le verrou de poignée reste dans l'encoche de la boîte de vitesse. Glissez l'ensemble de la poignée en position.

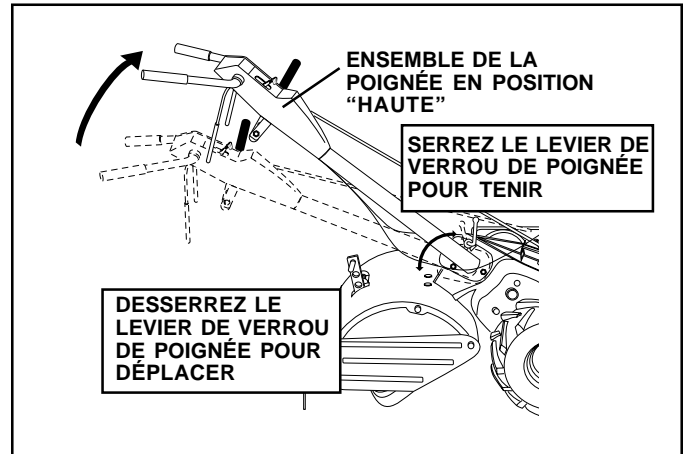

FIG. 4

- Pivotez vers en bas l'ensemble de la poignée. Insérez d'abord le boulon de chariot arrière, avec la tête du boulon sur le côté gauche de la motobineuse et montez lâchement l'écrou frein (Voyez la Fig. 5).
- Insérez le boulon à pivot dans la section antérieure de la plaque, et serrez à fond.
- Coupez les coins restant du carton et mettez-les plats.
- Baissez l'ensemble du guidon. Serrez l'écrou sur le boulon de chariot à fin que la poignée bouge avec quelque résistance. Ceci permettra un réglage plus facile.
- Mettez la rondelle plate sur l'extrémité fileté du levier de verrou de poignée.
- Insérez le levier du verrou de poignée à travers du socle de poignée et la boîte de vitesse. Vissez assez du levier du verrou de poignée pour maintenir en place le levier.
- Insérez le verrou de poignée argent plus mince (les dents vers l'intérieur) dans l'encoche du socle de poignée (à l'intérieur de la rondelle).
- Mettez l'ensemble de la poignée à la position la plus basse et serrez à fond le levier de verrou de poignée en le tournant dans le sens des aiguilles d'une montre. Il sera plus facile d'enlever la motobineuse du carton en laissant l'ensemble de la poignée à la position la plus basse.

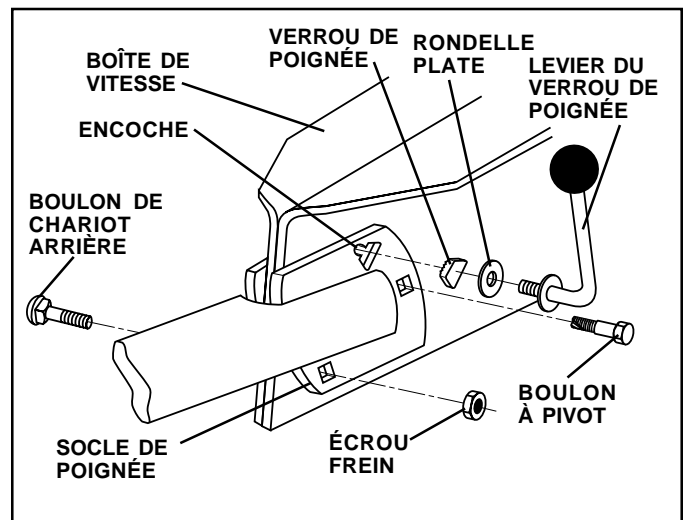

FIG. 5

MONTAGE

ATTACHER LE CÂBLE D'EMBRAYAGE (Voyez la Fig. 6)

- Accrochez l'extrémité du câble d'embrayage au travers du trou dans le support de la barre de commande.

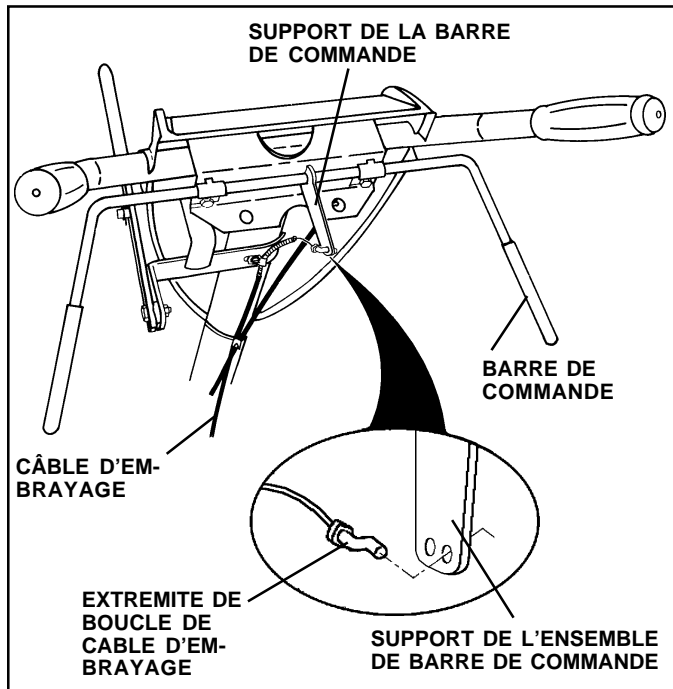

FIG. 6

RACCORDER LA TIGE DE CHANGEMENT DE VITESSE (Voyez la Fig. 7)

- Insérez l'extrémité de la tige de changement de vitesse sans pli dans le trou de l'indicateur du levier de changement de vitesse.
- Insérez le collier en épingle à cheveux à travers du trou de la tige de changement de vitesse pour la fixer.

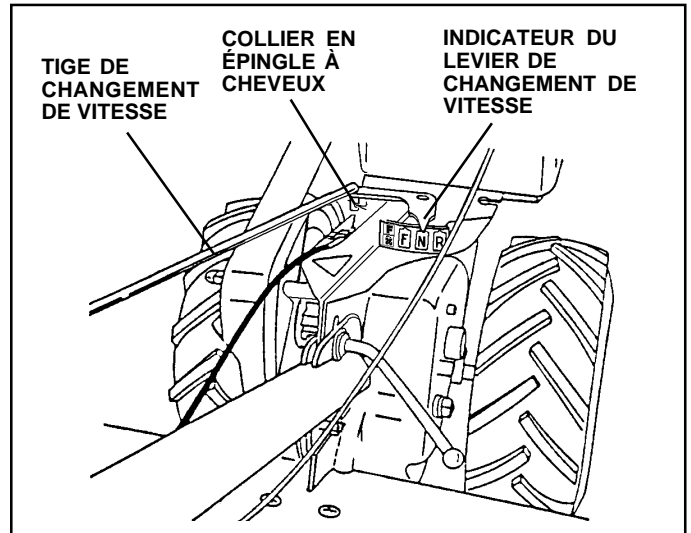

FIG. 7

ENLEVER LA MOTOBINEUSE DU CARTON

- Assurez-vous que l'indicateur du levier de changement de vitesse soit en position point mort ("N") (Voyez la Fig. 7).
- Penchez la motobineuse vers le devant en levant la poignée. Séparez le couvercle en carton du déflecteur de nivellement.
- Tournez la poignée de motobineuse à droite et enlevez la motobineuse du carton.

VÉRIFIER LA PRESSON DE PNEU

Les pneus ont été surgonflés à l'usine pour l'expédition. La pression doit être la même pour les deux pneus pour obtenir les meilleurs résultats de labourage.

- Réduisez la pression de pneu à 1,4 kg/cm² (20 PSI).

HAUTEUR DE POIGNÉE

- La hauteur de poignée peut être réglée pour convenir à l'opérateur. (Référez-vous à la section de "RÉGLER LA HAUTEUR DE POIGNÉE" dans ce manuel).

UTILISATION

CONNAISSEZ VOTRE MOTOBINEUSE

LISEZ CE MANUEL DU PROPRIÉTAIRE ET LES RÈGLES DE SÉCURITÉ AVANT D'UTILISER VOTRE MOTOBINEUSE.

Comparez les illustrations à votre motobineuse à se mettre au courant des positions des différentes commandes et les différents réglages. Conservez ce manuel pour la référence d'avenir.

Ces symboles peuvent se montrer sur votre motobineuse à gazon ou dans les publications fournies avec le produit. Apprenez et comprenez la signification des symboles.

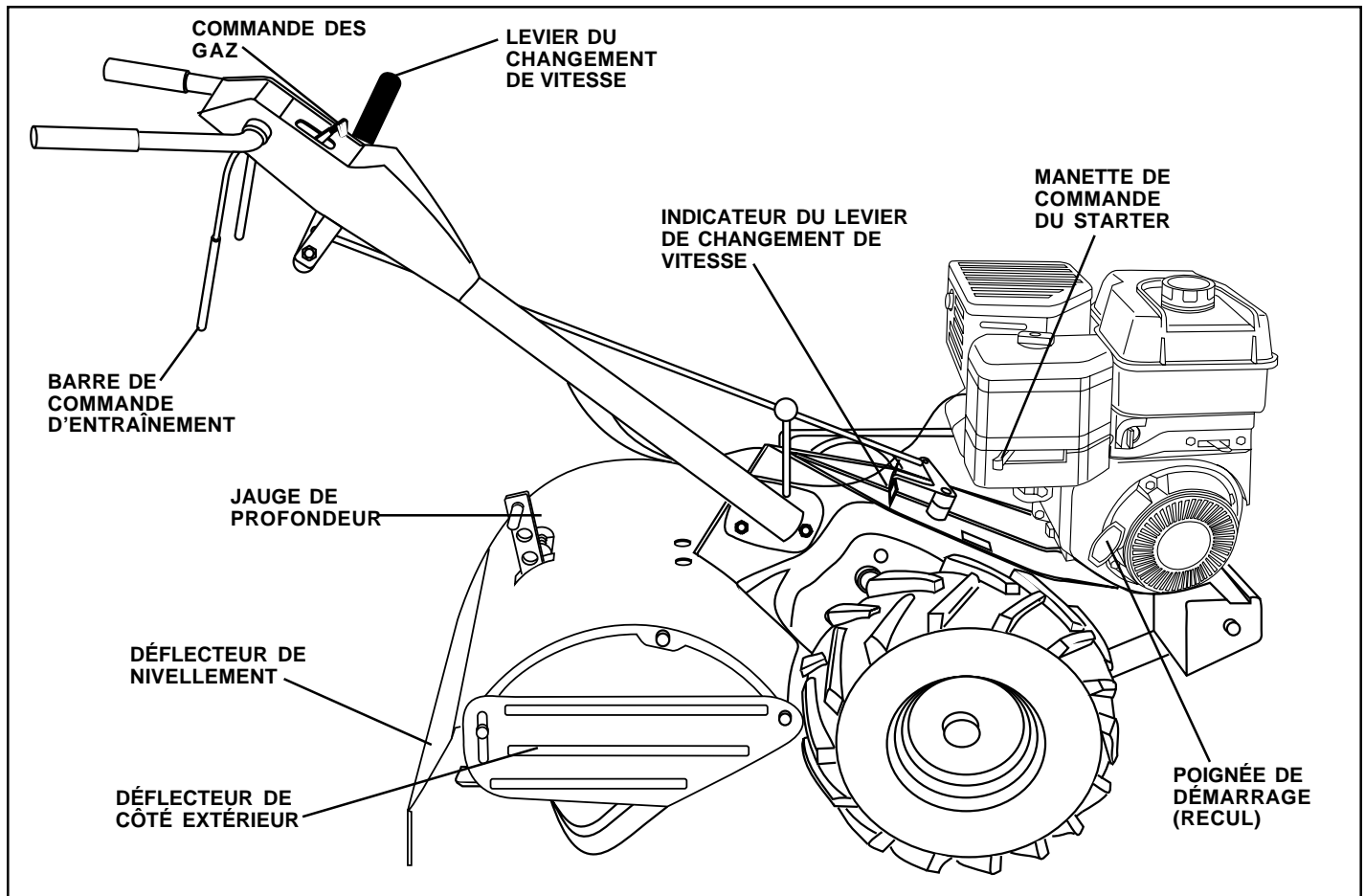
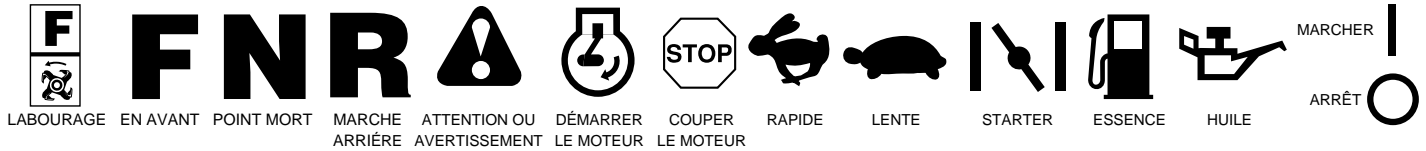

FIG. 8

CONFORME AUX EXIGENCES DE SÉCURITÉ ANSI

Nos motobineuses conforment aux normes de sécurité de "American National Standards Institute".

COMMANDE DES GAZ - permet de commander la vitesse de moteur.

BARRE DE COMMANDE D'ENTRAÎNEMENT - permet d'engager la motobineuse.

JAUGE DE PROFONDEUR - commande la profondeur auquelle la motobineuse bêche.

DÉFLECTEUR DE NIVELLEMENT - employé pour niveler le sol.

DÉFLECTEUR DU CÔTÉ EXTÉRIEUR - réglable afin de protéger les petites plantes et éviter qu'elles ne soient pas enterrées.

LEVIER DU CHANGEMENT DE VITESSE - permet de changer de vitesse des transmissions intermédiaires.

POIGNÉE DE DÉMARRAGE (RECU) - permet de démarrer le moteur.

MANETTE DE COMMANDE DU STARTER - employé pour démarrer un moteur froid.

UTILISATION



L'utilisation d'une motobineuse présente le risque de la projection des particules dans les yeux qui peuvent causer des blessures sérieuses. Portez toujours les lunettes de sécurité ou une visière des yeux avant de marcher la motobineuse et lorsque vous labourez. Nous recommandons une visière de sécurité panoramique pour ceux qui portent des verres correctives ou des lunettes de sécurité standard.

COMMENT UTILISER VOTRE MOTOBINEUSE

Assurez-vous que vous connaissiez toutes les commandes avant d'ajouter l'essence, l'huile ou avant de démarrer le moteur.

ARRÊT (Voyez la Fig. 9)

DENTS ET L'ENTRAÎNEMENT

- Relâchez la barre de commande d'entraînement pour arrêter le mouvement.
- Déplacez le levier du changement de vitesse à la position point mort (N).

MOTEUR

- Déplacez la commande des gaz à la position "ARRÊT" ("STOP"). Si muni d'un interrupteur d'arrêt, bougez l'interrupteur à la position d'arrêt.
- N'utilisez jamais de starter pour arrêter le moteur.

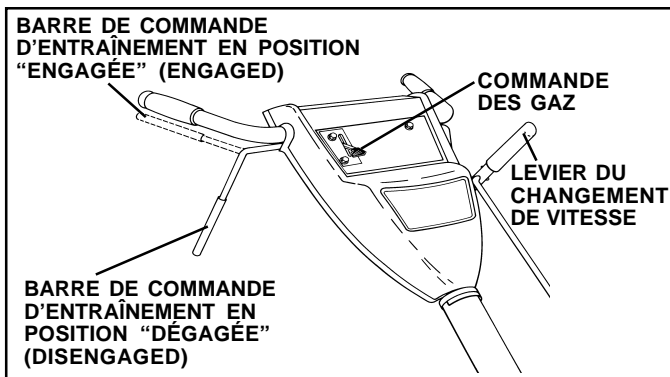

FIG. 9

UTILISATION DE DENT- AVEC LA COMMANDE DE ROUE

- Relâchez toujours la barre de commande d'entraînement avant de déplacer le levier de changement de vitesse à une autre position.
- Le mouvement de dent commence quand le levier de changement de vitesse a été déplacée à la position de labourage (R) et la barre de commande d'entraînement a été engagée.

MARCHER EN AVANT-ROUES SEULEMENT/ LES DENTS ARRÊTÉES

- Relâchez la barre de commande d'entraînement et déplacez l'indicateur de levier de changement de vitesse à la position de devant ("F"). Engagez la barre de commande d'entraînement et la motobineuse marchera en avant.

MARCHER EN ARRIÈRE-ROUES SEULEMENT/LES DENTS ARRÊTÉES

- NE VOUS POSITIONNEZ PAS DIRECTEMENT DERRIÈRE DE LA MOTOBINEUSE.
- Relâchez la barre de commande d'entraînement.
- Déplacez la commande des gaz à la position lente ("SLOW").
- Déplacez l'indicateur de levier de changement de vitesse à la position marche en arrière ("R").
- Tenez la barre de commande d'entraînement contre la poignée pour commencer le déplacement de motobineuse.

C'EST DIFFICILE DE CHANGER LES VITESSES.

- Engagez subitement la barre de commande d'entraînement et relâchez ou basculez la tige braquante en avant et en arrière jusqu'à ce qu'il est possible de déplacer les changements de vitesse.

JAUGE DE PROFONDEUR (Voyez la Fig. 10)

Le jauge de profondeur peut être soulevée ou baissée pour vous donner le labourage et le binage aux usages variés ou pour le transport facile de votre motobineuse.

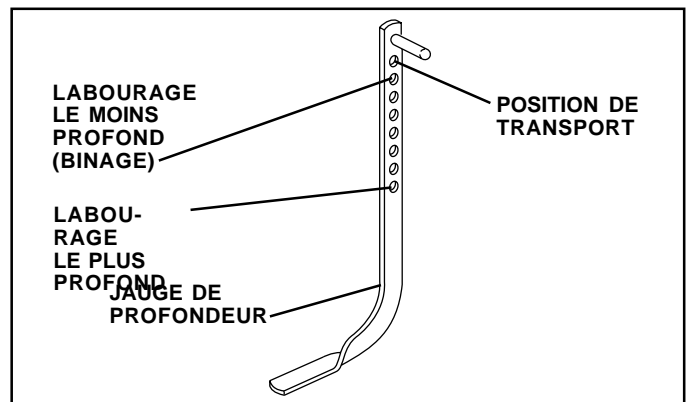

FIG. 10

LABOURAGE (Voyez la Fig. 11)

- Déclenchez la goupille du jauge de profondeur. Tirez vers le haut le tasseau pour augmenter la profondeur du labourage. Mettez la goupille dans le trou du jauge de profondeur pour verrouiller celui-ci.
- Déplacez l'indicateur de levier de changement de vitesse à la position labourage.
- Maintenez la barre de commande d'entraînement contre la poignée pour commencer le labourage. Les dents et les roues tourneront.
- Mettez la commande des gaz à la position rapide ("FAST") pour un labourage plus profond. Pour biner, la commande des gaz peut être déplacée à la position désirée.

IMPORTANT: RELÂCHEZ TOUJOURS LA BARRE DE COMMANDE D'ENTRAÎNEMENT AVANT DE DÉPLACER LE LEVIER DE CHANGEMENT DE VITESSE À UNE AUTRE POSITION.

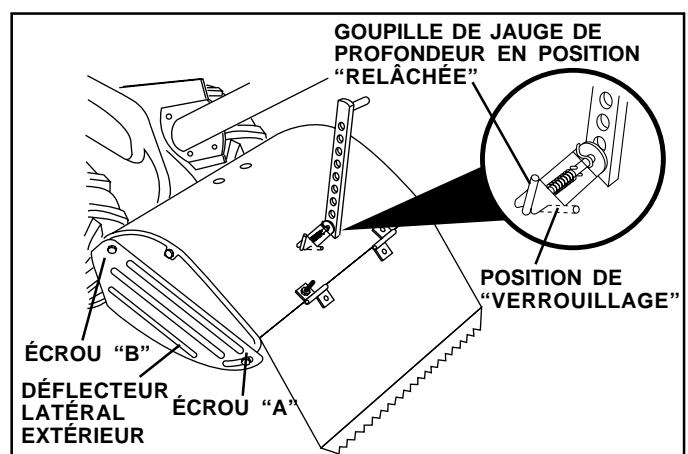

FIG. 11

UTILISATION

VIRER

- Relâchez la barre de commande d'entraînement.
- Déplacez la commande des gaz à la position lente ("SLOW").
- Mettez l'indicateur de levier de changement de vitesse à la position de devant ("F"). Les dents ne tourneront pas.
- Soulevez la poignée pour élever les dents du sol.
- Tournez la poignée dans la direction opposé de la direction que vous voudriez virer, faites attention que les pieds et les jambes ne sont pas près des dents.
- Quand vous avez fini de changer la direction, relâchez la barre de commande d'entraînement et baissez la poignée. Mettez le levier de changement de vitesse en position labourage ("T") et déplacez la commande des gaz à la position désirée. Pour commencer le labourage, tenez la barre de commande d'entraînement contre la poignée.

DÉFLECTEURS LATÉRAUX EXTÉRIEURS (Voyez la Fig. 11)

Les bords arrière des déflecteurs latéraux extérieurs ont les fentes pour qu'ils puissent être soulevés pour le labourage profond et baissés pour le labourage peu profond de protéger les petites plantes. Desserrez l'écrou "A" dans la fente et l'écrou "B". Déplacez le déflecteur à la position désirée (les deux côtés). Serrez encore les écrous.

POUR TRANSPORT



ATTENTION: Laissez refroidir toujours le moteur et le silencieux avant de soulever ou transporter la motobineuse. Débranchez le fil de bougie d'allumage. Vidangez l'essence du réservoir.

AUTOUR DE LA COUR

- Déclenchez la goupille de la jauge de profondeur. Déplacez vers le fond la jauge de profondeur au trou en haut pour transporter la motobineuse. Mettez la goupille de la jauge de profondeur dans le trou de la jauge de profondeur pour enclencher en position.
- Mettez l'indicateur du levier de changement de vitesse à la position de devant (F) pour le transport.
- Tenez la barre de commande d'entraînement contre la poignée pour commencer le mouvement de la motobineuse. Les dents ne tourneront pas.
- Déplacez la commande des gaz à la position désirée.

AUTOUR DE LA VILLE

- Débranchez le fil de la bougie d'allumage.
- Vidangez le réservoir d'essence.
- Transportez dans la position droit pour empêcher la fuite d'huile.

AVANT DE DEMARRER LE MOTEUR

IMPORTANT: FAITES ATTENTION DE NE PAS PERMETTRE QUE DES CONTAMINANTS ENTRENT DANS LE MOTEUR LORSQUE VOUS FAITES LA VÉRIFICATION, OU LE REMPLISSAGE DE L'HUILE OU DU CARBURANT. UTILISEZ DE L'HUILE ET DU CARBURANT PROPRE ET ENTREPOSEZ-LES DANS DES RÉCIPIENTS PROPRES, COUVERTS QUI ONT ÉTÉ APPROUVÉS. UTILISEZ DES ENTONNOIRS POUR REMPLISSAGE PROPRES.

REEMPLIR LE MOTEUR D'HUILE (Voyez la Fig. 12)

- Le moteur dans votre unité a été rempli à l'usine avec l'huile SAE 30 d'été avant l'expédition.
- Avec le moteur nivelé, lavez l'aire autour du bouchon de remplissage d'huile et enlevez le bouchon.

- L'huile de moteur devrait être remplie jusqu'au point quand le moteur est à niveau de débordement. Voyez la section "SPECIFICATIONS DE PRODUIT" sur la page 3 de ce manuel. Tout l'huile doit être évaluée avec le service d'API et la classification SF-SJ.
- Pour un démarrage facile pendant l'hiver, vous devrait remplacer l'huile. (Voyez le tableau de viscosité d'huile dans la section de Responsabilités du Client de ce manuel).
- Pour remplacer l'huile, voyez la section de Responsabilités du Client de ce manuel.

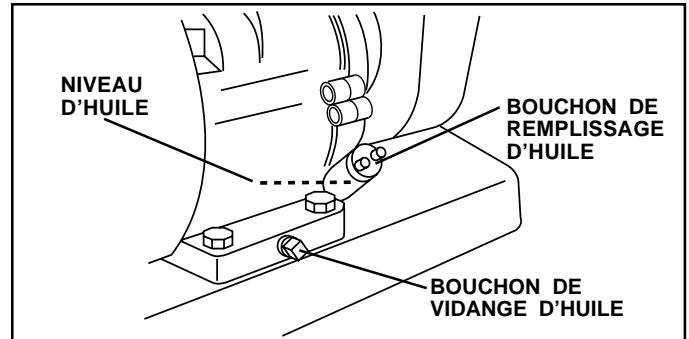

FIG. 12

REEMPLIR LE RÉSERVOIR D'ESSENCE

- Remplissez le réservoir d'essence. Utilisez de l'essence sans plomb, régulière, fraîche, et propre. (L'utilisation d'essence sans plomb tend à réduire les dépôts de calaminé et prolonge la durabilité des soupapes.)

IMPORTANT: POUR ASSURER UN BON DÉMARRAGE PENDANT LE TEMPS FROID (INFÉRIEUR DE 32°F/0°C), VOUS DEVEZ UTILISER L'ESSENCE FRAÎCHE, PROPRE ET SPÉCIALE HIVER.

AVERTISSEMENT: L'expérience indique que les essences mélangées avec l'alcool (appelés gasohol ou utilisant l'éthanol ou le méthanol) peuvent attirer de l'humidité qui cause la séparation des éléments du mélange et la formation d'acide pendant l'entreposage. Le gaz acide peut avarier le système d'essence d'un moteur pendant l'entreposage. **Pour éviter les problèmes avec le moteur, le système d'essence doit être vidangé avant l'entreposage de 30 jours ou plus.** Vidangez le réservoir d'essence, démarrez le moteur et laissez-le fonctionner jusqu'à ce que les conduites d'essence et le carburateur soient vides. **La saison suivante utilisez de l'essence fraîche.** Reportez-vous à la section d'Entreposage pour les autres renseignements. N'utilisez jamais de produits de nettoyage du moteur ou du carburateur dans le réservoir d'essence. L'emploi de ces produits pourrait causer des dégâts permanents.



ATTENTION: Remplissez jusqu'à 1/2 pouce (1,3 cm) du haut du réservoir d'essence pour éviter les risques de débordement et pour permettre l'expansion de carburant. En cas d'un débordement d'essence accidentel, déplacez la motobineuse de la superficie du débordement. Ne créez pas une source de feu jusqu'à ce que les vapeurs d'essence aient disparues.

N'en mettez pas trop. Essayez toute essence ou toute huile renversée. Ne conservez pas, ne renversez pas, et n'utilisez pas d'essence près d'une flamme exposée.

UTILISATION

POUR DÉMARRER LE MOTEUR (Voyez la Fig. 13)



ATTENTION: Lors du démarrage du moteur, maintenez la barre de commande d'entraînement en position d'arrêt (OFF).

Quand vous démarrez un moteur pour la première fois ou quand le moteur n'a plus d'essence, il sera nécessaire de tirer plus d'une fois de la poignée de démarrage (recul) pour permettre que l'essence se déplace au moteur.

- Assurez-vous que le fil de la bougie d'allumage soit correctement branché.
- Mettez la commande des gaz dans la position point mot (NEUTRAL) "N".
- Déplacez la commande du starter dans la position (RAPIDE) "FAST".
- Tournez la valve de fermeture du circuit d'essence un 1/4 tourne à la position OUVERTE.
- Déplacez la commande du starter à la position "STARTER".
- Empoignez la poignée de démarrage de recul avec une main et avec l'autre, empoignez la poignée de motobineuse. Tirez lentement la corde jusqu'à ce que le moteur commence le cycle de compression (la corde résistera légèrement à ce moment-là).
- Tirez la poignée de démarrage de recul d'une action continue rapide. Ne laissez pas la poignée de démarrage revenir brusquement contre le démarreur.
- Si le moteur ne démarre pas, bougez la commande de starter à demi-position. Tirez de la poignée de démarrage (recul) jusqu'à ce que le moteur démarre.
- Quand le moteur démarre, déplacez lentement la manette de commande du starter à la position «MARCHÉ» (RUN) comme le moteur réchauffe.

REMARQUE: Un moteur chaud peut demander moins d'étranglement pour démarrer.

- Déplacez la commande des gaz à la position de marche désirée.
- Laissez que le moteur se réchauffe pendant quelques minutes avant d'engager les dents.

REMARQUE: Le mélange du carburant demandera un réglage pour obtenir le meilleur rendement du moteur si les altitudes sont supérieures de 914,4 mètres (3000 ft.) ou quand les températures sont froides (inférieures de 32°F/0°C). Voyez "POUR RÉGLER LE CARBURATEUR" dans la section de Révision et Réglages de ce manuel.

REMARQUE: Si le moteur ne démarre pas, voyez la guide de dépannage.

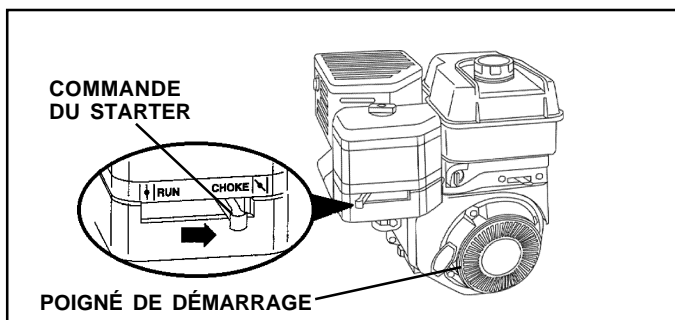

FIG. 13

CONSEILS DE LABOURAGE



ATTENTION: Utilisez la motobineuse avec la commande des gaz à la position lente "SLOW" (à mi-chemin entre les positions rapide "FAST" et ralenti "IDLE") jusqu'à ce que vous soyez habitué à elle.

- Le labourage est le creusage en retournant et en ameublissant le sol durci avant de semer. Le sol délié aide à la croissance des racines. La meilleure profondeur de labourage est de 4 à 6 pouces (10-15 cm). Une motobineuse aide aussi à enlever les mauvaises herbes. La décomposition de ces mauvaises herbes enrichit le sol. Dépendant du climat (la pluie et le vent) il peut être préférable de labourer le sol à la fin d'une saison de récolte pour mieux conditionner le sol.
- Les conditions du sol sont importantes pour un bon labourage. Les dents ne pénétreront pas facilement un sol sec et dur qui peut contribuer à des rebondissements exagérés et un maniement difficile de votre motobineuse. Un sol dur doit être humidifié avant le labourage; par conséquent, un sol extrêmement mouillé formera des boules ou des mottes durant le labourage. Attendez jusqu'à ce que le sol soit moins mouillé afin d'obtenir les meilleurs résultats. Quand le labourage se fait à l'automne, enlevez les vignes et les longues herbes pour empêcher celles-ci de s'enrouler autour de l'arbre des dents et ralentir l'opération de labourage.
- Vous trouverez le labourage beaucoup plus facile si vous laissez un sillon non bêché entre les passes. En ce temps-là retourner entre le rang de labourage (Voyez la Fig. 14). Il y a deux raisons pour faire ceci. Premièrement, des virages larges sont beaucoup plus faciles à prendre que faire des demi-tours. Deuxièmement, la motobineuse ne vous entraînera pas vers le rang bêché qui est le plus proche.
- Ne vous appuyez pas sur la poignée. Ceci fait ôter du poids des roues et réduit la traction. Pour traverser une section vraiment coriace de gazon ou de terre dure, appliquez de la pression vers le haut sur la poignée ou descendez le tasseau de profondeur.

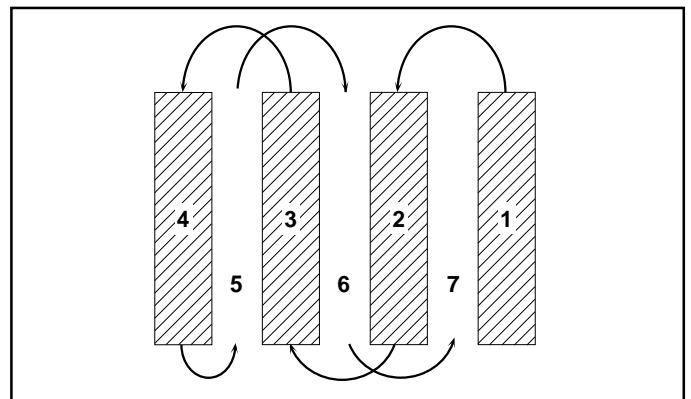

FIG. 14

UTILISATION

BOULONS DE CISAILLEMENT DE DENT

Les ensembles des dents sur votre motobineuse sont fixés à l'arbre de dent avec les boulons de cisaillement (Voyez la section de "REMPLACEMENT DE LA DENT" dans la section de Révision et Réglages de ce manuel).

Si la motobineuse est surchargée ou coincée, les boulons de cisaillement sont conçues à casser avant l'avarie interne peut arriver à la transmission.

- Si les boulons de cisaillement cassent, remplacez seulement avec ceux montrés dans la section des Pièces de Remplacement de ce manuel.

BINAGE

Le binage est un labourage peu profond entre les sillons pour arracher les mauvaises herbes et pour empêcher la privation d'humidité et d'aliments des plantes. De plus, l'ameublissement de la couche supérieure du sol contribuera à la conservation de l'humidité dans le sol. La meilleure profondeur de binage se situe entre 1 et 3 pouces (2,5 à 7,5 cm). Baissez les déflecteurs de côté extérieurs pour protéger les petites plantes.

- Binez les lignes de long en large à un réglage de vitesse qui permette aux dents de déraciner les mauvaises herbes et de laisser le sol dans l'état brut pour faire en sorte que les mauvaises herbes et le gazon n'y poussent plus (Voyez la Fig. 15).

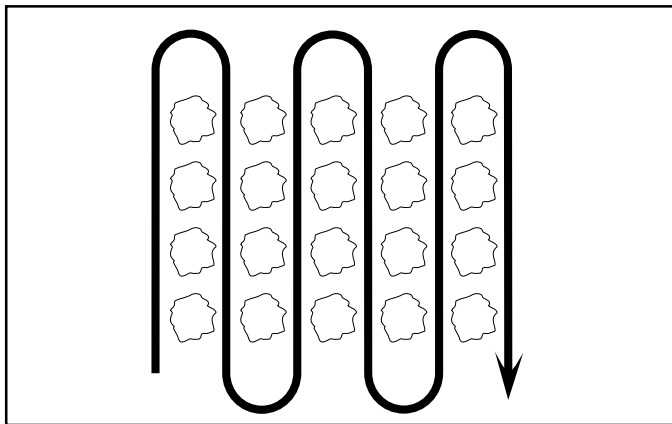

FIG. 15

RÉGLER LES ROUES POUR BINAGE (Voyez les Figs. 16 et 17)

- Mettez des cales sous le côté à droite de la motobineuse et enlevez le collier en épingle à cheveux et l'axe de chape de la roue droite.
- Mettez la roue approximativement 1 pouce (2,5 cm) jusqu'à ce que le trou dans le moyeu intérieur de la roue soit alignée avec le trou intérieur de l'essieu.
- Remplacez l'axe de chape et le collier en épingle à cheveux à l'intérieure de la roue et enlevez les cales.
- Répétez les étapes au côté à gauche.

REMARQUE: Dans des conditions extrêmement difficiles et durant le labourage, les roues doivent être positionnées au dehors de l'essieu pour obtenir une meilleure stabilité.

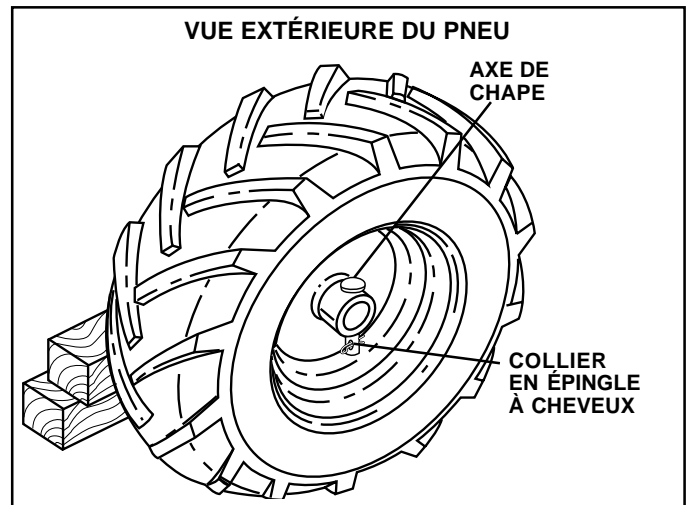

FIG. 16

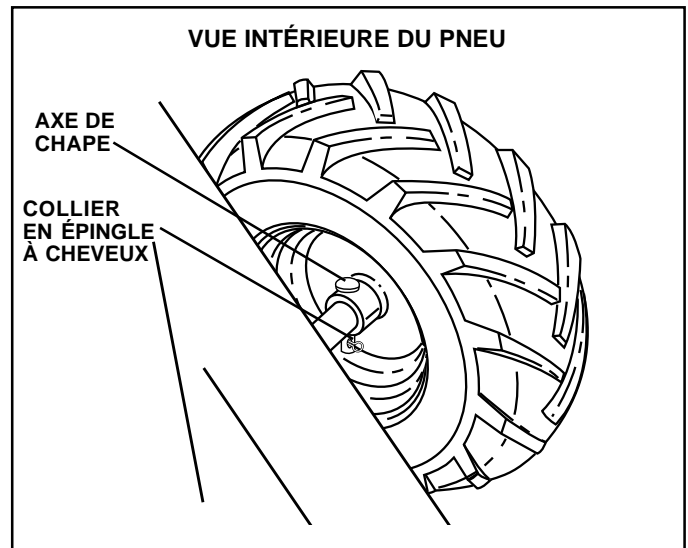

FIG. 17

RESPONSABILITÉS DU CLIENT

| GUIDE D'ENTRETIEN | | | | | | DATES D'ENTRETIEN | | | | | | | | | | | | | | | |
|--|--------------------|---------------------|----------------------|----------------------|-----------------------|-------------------|--|--|--|--|--|--|--|--|--|--|--|--|--|--|--|
| | AVANT CHAQUE USAGE | TOUTES LES 5 HEURES | TOUTES LES 25 HEURES | TOUTES LES 50 HEURES | UNA VEZ POR TEMPORADA | | | | | | | | | | | | | | | | |
| INSCRIVEZ LES DATES AU FUR ET À MESURE QUE VOUS EFFECTUEZ LES ENTRETIENS RÉGULIERS | | | | | | | | | | | | | | | | | | | | | |
| Vérifiez le niveau d'huile de moteur | ✓ | ✓ | | | | | | | | | | | | | | | | | | | |
| Changez l'huile de moteur | | | | ✓ _{1,2} | | | | | | | | | | | | | | | | | |
| Huilez les pointes de pivot | | ✓ | | | | | | | | | | | | | | | | | | | |
| Inspectez le silencieux à pare-étincelles | | | | ✓ | | | | | | | | | | | | | | | | | |
| Inspectez le tamis d'air | ✓ | | | | | | | | | | | | | | | | | | | | |
| Nettoyez/remplacez la cartouche du filtre à air | | | | ✓ ₂ | | | | | | | | | | | | | | | | | |
| Nettoyez les ailettes de cylindre du moteur | | | | ✓ | | | | | | | | | | | | | | | | | |
| Remplacez la bougie d'allumage | | | | ✓ | | | | | | | | | | | | | | | | | |
| Raccord de graisse du côté droit de la boîte de vitesse (1once) | | | | | ✓ | | | | | | | | | | | | | | | | |

1 - Changez plus souvent quand la motobineuse fonctionne sous un chargement lourd ou pendant les températures ambiantes élevées.
2 - Faites entretenir plus souvent si les conditions sont poussiéreuses ou sales.

LES RECOMMANDATIONS GÉNÉRALES

La garantie pour cette motobineuse ne couvre pas les éléments qui ont été sujets soit à un abus ou à des négligences de la part de l'opérateur. Pour conserver une garantie complète, l'utilisateur doit maintenir la motobineuse tel que précisé dans ce manuel.

Quelques ajustements sont nécessaires périodiquement pour maintenir correctement votre motobineuse.

Tous les réglages dans la section de Révision et Réglages de ce manuel devraient être vérifiés au moins une fois par saison.

- Une fois par an, remplacez la bougie d'allumage, nettoyez ou remplacez le filtre à air, et vérifiez les dents et les courroies pour les signes d'usure. Une nouvelle bougie d'allumage et un nouveau filtre à air propre assure la présence d'un mélange air/essence correct et ainsi permet à votre moteur de marcher mieux et de durer plus longtemps.

AVANT CHAQUE UTILISATION

- Vérifiez le niveau d'huile du moteur.
- Vérifiez le fonctionnement de dent.
- Vérifiez l'intégrité des systèmes de fixation.

LUBRIFICATION

Assurez-vous que votre motobineuse soit bien lubrifiée (Référez-vous au "Tableau de Lubrification").

TABLEAU DE LUBRIFICATION

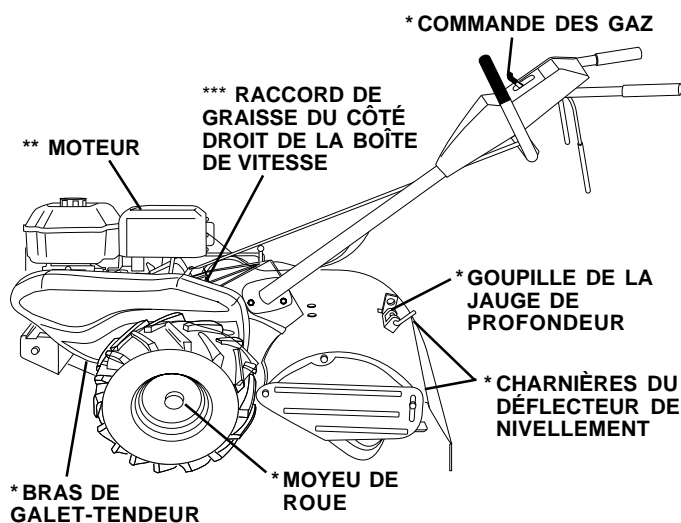

- * HUILE DE MOTEUR SAE 30 OU 10W30
- ** RÉFÉREZ-VOUS À LA SECTION DE RESPONSABILITÉS DU CLIENT DE MOTEUR.
- *** GRAISSE DE EP #1.

RESPONSABILITÉS DU CLIENT



Débranchez le fil de bougie d'allumage avant d'effectuer tout entretien (sauf le réglage de carburateur) pour éviter un démarrage accidentel du moteur.

Évitez les incendies! Maintenez le moteur exempt de l'herbe, des feuilles et de l'huile ou du carburant répandu. Vidangez le carburant du réservoir avant de pencher la motobineuse pour l'entretien. Nettoyez la superficie de silencieux de toute l'accumulation de l'herbe, des saletés et des débris.

Ne touchez pas un silencieux chaud ou des ailettes de cylindre puisque le contact peut causer des brûlures.

MOTEUR LUBRIFICATION

Utilisez seulement l'huile détergente de qualité supérieure qui est évaluée avec le service d'API et la classification SF-SJ. Choisissez le grade de viscosité SAE de l'huile selon votre température d'utilisation attendue.

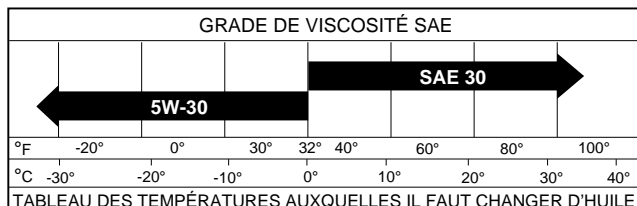

FIG. 18

REMARQUE: Bien que les huiles de multi-viscosité (5W30, 10W30 etc.) améliorent au début du temps froid, ces huiles de multi-viscosité aboutiront à la consommation d'huile augmentée quand elles sont utilisées par-dessus 0°C. Vérifiez le niveau d'huile plus fréquemment pour éviter l'avarie du moteur de l'utilisation avec un niveau d'huile bas.

Changez l'huile après de chaque 25 heures d'opération ou au moins une fois par ans si la motobineuse est utilisée moins que 25 heures par ans.

Vérifiez le niveau d'huile du carter-moteur avant de démarrer le moteur et ensuite toutes les cinq (5) heures en cas d'utilisation continue. Serrez le bouchon d'huile à chaque fois que vous vérifiez le niveau d'huile.

CHANGER L'HUILE DE MOTEUR (Voyez les Figs. 18 et 19)

Déterminez la gamme de la température attendue avant le prochain change d'huile. Toute l'huile doit rencontrer la classification de SF-SJ du service d'API.

- Assurez-vous que la motobineuse soit stationnée sur le terrain plat.
- L'huile vidangera plus librement quand elle est chaude.
- Utilisez un étonnoir pour éviter une fuite d'huile sur la motobineuse, et recueillez l'huile dans un récipient approprié.
- Enlevez le bouchon de vidange d'huile.
- Penchez en avant la motobineuse pour vidanger l'huile.
- Après l'huile a complètement vidangé, remplacez le bouchon de vidange d'huile et serrez à fond.
- Enlevez le bouchon de remplissage d'huile. Ne permettez pas des saletés d'entrer le moteur.
- Remplissez le moteur avec l'huile. Référez-vous à la section de "VÉRIFIER LE NIVEAU D'HUILE DE MOTEUR" dans la section d'Utilisation de ce manuel.

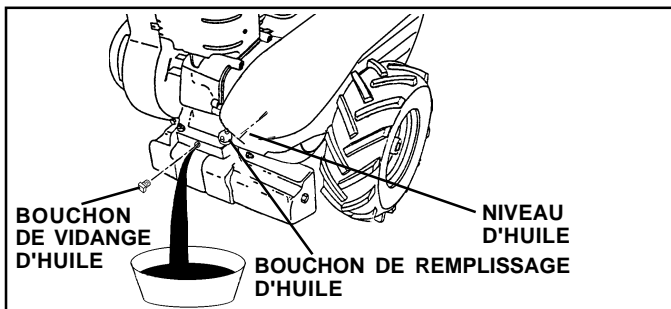

FIG. 19

FILTRE À AIR (Voyez la Fig. 20)

Votre moteur ne marche pas correctement avec un filtre à air sale. Nettoyez l'élément du pré-filtre en mousse après toutes les 25 heures d'utilisation ou chaque saison. Entretenez la cartouche de papier après toutes les 100 heures d'utilisation ou chaque saison, ce qui se présente en premier.

Nettoyez le filtre à air plus souvent si utilisé dans les endroits très poussiéreux ou sales.

- Enlevez la vis de la couverture et la couverture.

POUR ENTREtenir LE PRÉ-FILTRE

- Enlevez la mousse de pré-filtre de la couverture du filtre à air.
- Lavez-le dans du savon et de l'eau.
- Comprimez-le pour le sécher avec un chiffon propre.
- Si il est très sale, remplacez ou nettoyez le pré-filtre.
- Rassemblez le pré-filtre à l'intérieur de la couverture du filtre à air.
- Rassemblez la couverture et serrez à fond la vis.

POUR ENTREtenir LA CARTOUCHE

- Enlevez soigneusement la cartouche pour pas avoir de saletés dans le carburateur. Nettoyez la base soigneusement pour prévenir que la saletés entre dans le carburateur.
- Nettoyez la cartouche par tapez légèrement sur le côté plat. Remplacez une cartouche sale, ou avariée.
- Rassemblez la cartouche avec le pré-filtre et serrez à fond avec la vis.

ATTENTION: LES SOLVANTS DE PÉTROLE, TELS QUE LE KÉROSÈNE, NE DOIVENT PAS ÊTRE UTILISÉS POUR NETTOYER LA CARTOUCHE. ILS RISQUENT DE PROVOQUER UNE DÉTÉRIORATION DE CELLE-CI. NE METTEZ PAS D'AIR COMPRIMÉ POUR NETTOYER OU SÉCHER LA CARTOUCHE.

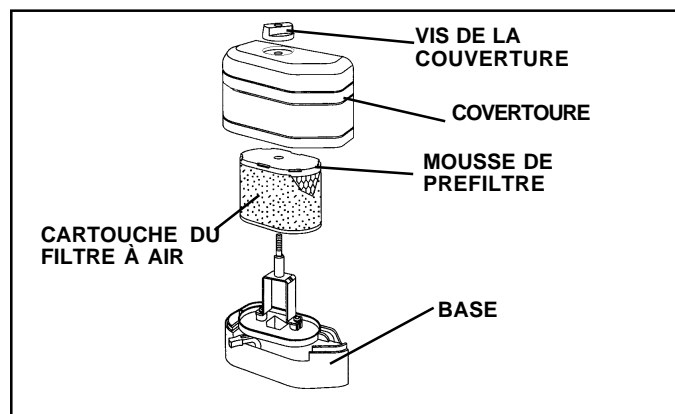

FIG. 20

SYSTÈME DE REFROIDISSEMENT (Voyez la Fig. 21)

Votre moteur est refroidi à l'air. Pour un bon fonctionnement du moteur et pour une longue durabilité, maintenez le moteur propre.

- Nettoyez fréquemment le tamis d'air à l'aide d'une brosse à poils raides.
- Enlevez le boîtier de soufflerie et nettoyez-le si nécessaire.
- Conservez les ailettes de cylindre exemptes des saletés et de la balle.

RESPONSABILITÉS DU CLIENT

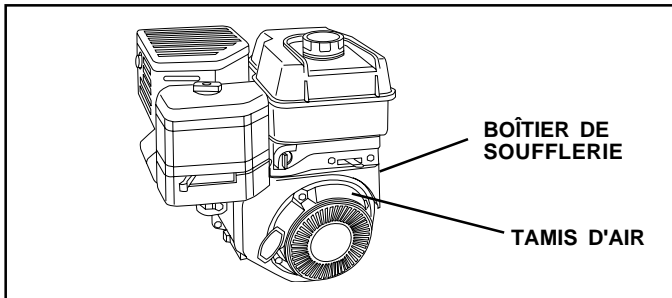

FIG. 21

SILENCIEUX

N'utilisez pas la motobineuse sans silencieux. Ne modifiez pas le système d'échappement. Un silencieux ou un pare-étincelles avariés posent des risques d'incendie. Inspectez-les périodiquement et remplacez-les si nécessaire. Si votre moteur est muni d'un ensemble du grillage de pare-étincelles, enlevez-le toutes les 50 heures pour le nettoyer et l'inspecter. Remplacez-le s'il est avarié.

BOUGIE D'ALLUMAGE

La bougie d'allumage devrait être changée toutes les 50 heures d'utilisation ou au commencement de toute la saison de labourage. Le type de la bougie d'allumage et le réglage de l'écart se trouvent dans la section de "SPÉCIFICATIONS DE PRODUIT".

TRANSMISSION

Une fois par saison, lubrifiez le raccord de graisse du côté droit de la boîte de vitesse avec 1 once de graisse de EP #1.

NETTOYAGE

Ne pas nettoyer la motobineuse si le moteur ou la transmission sont encore trop chauds. Il serait mieux de n'utiliser pas de l'eau pressurisée (tuyau d'arrosage, etc.) afin de nettoyer la machine sauf si la garniture près de la transmission, le silencieux du moteur, le filtre à air et le carburateur sont protégés contre toute possible pénétration d'eau. L'entrée d'eau au niveau de la transmission et du moteur réduit la durée de votre motobineuse à gazon.

- Nettoyez le moteur, les roues, la finition, etc. de toutes les matières étrangères.
- Conservez la propreté des roues et des surfaces peintes en enlevant soigneusement, l'essence, l'huile, etc.
- Protégez les surfaces peintes avec une cire d'auto.

RÉVISION ET RÉGLAGES



ATTENTION: Débranchez le fil de bougie d'allumage et posez-le dans une place où il ne peut pas toucher la bougie.

MOTOBINEUSE

POUR RÉGLER LA HAUTEUR DE POIGNÉE (Voyez la Fig. 22)

Choisissez la hauteur de poignée la plus convenable pour vous et les conditions de labourage. La hauteur de poignée changera pendant du labourage.

- Relâchez premièrement le levier du verrou de poignée.
- La poignée peut être posée dans les différentes positions entre haute (HIGH) et basse (LOW).
- Serrez à fond encore le levier du verrou de poignée.

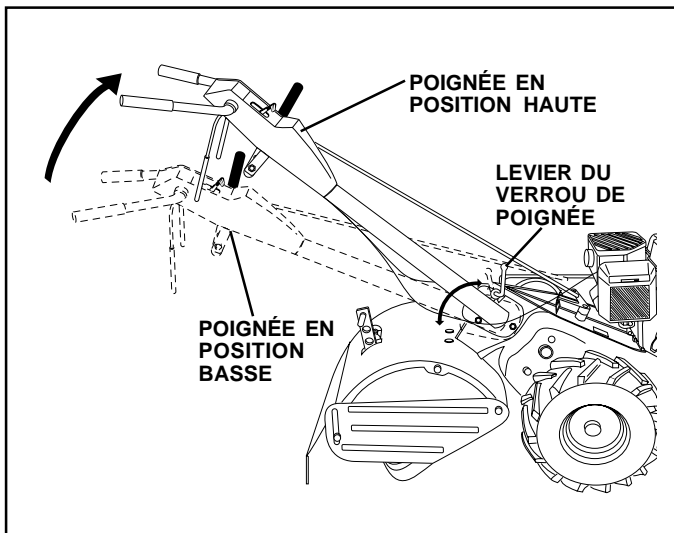

FIG. 22

SOIN DES PNEUS



ATTENTION: Lors du montage des pneus, à moins que les ergots de couverture de la jante ne soient pas rabattus, un gonflement excessif peut provoquer une explosion.

- Maintenez dans les pneus une pression de 20 PSI (1,4 kg/cm²). Si la pression de pneu n'est pas uniforme, la motobineuse tirera d'une côté.
- Maintenez la propreté des pneus en enlevant l'essence ou l'huile qui peut endommager le caoutchouc.

POUR ENLEVER LA ROUE (Voyez la Fig. 23)

- Mettez des blocs dessous de la transmission pour éviter le penchement de la motobineuse.
- Enlevez le collier en épingle à cheveux et l'axe de chape de la roue.
- Enlevez la roue et le pneu.
- Réparez le pneu et remontez-le.

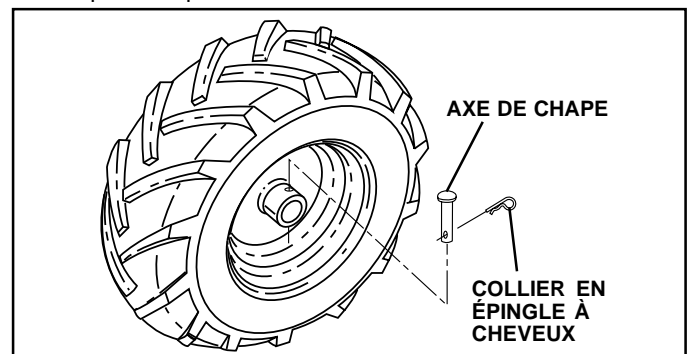

FIG. 23

RÉVISION ET RÉGLAGES

POUR ENLEVER LE PROTECTEUR DE COURROIE (Voyez la Fig. 24)

REMARQUE: Pour faciliter l'enlèvement, enlevez le collier en épingle à cheveux et l'axe de chape de la roue à gauche. Tirez la roue de la motobineuse jusqu'à ce que la distance soit 1 po. (2,5 cm).

- Enlevez deux (2) vis borgnes et les rondelles du côté du protecteur de courroie.
- Enlevez l'écrou H et la rondelle du fond du protecteur de courroie (situé derrière du pneu.)
- Tirez le protecteur de courroie loin de la motobineuse.
- Remplacez le protecteur de courroie en renversant le procédé ci-dessus.

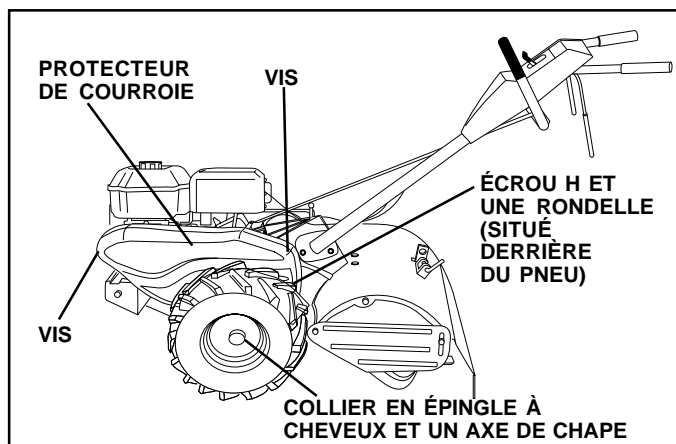

FIG. 24

POUR REMPLACER DE LA COURROIE D'ENTRAÎNEMENT À MASSE (Voyez les Figs. 24 et 25)

- Déplacez la roue à gauche et enlevez le protecteur de courroie comme décrit dans la section de "POUR ENLEVER LE PROTECTEUR DE COURROIE".
- Enlevez la vieille courroie en la faisant d'abord glisser hors de la poulie de moteur.
- Positionnez la nouvelle courroie dans la rainure de la poulie de transmission et dans la rainure de la poulie de moteur. LA COURROIE DOIT ÊTRE DANS LA RAINURE AU SOMMET DE LA POULIE DE GALET-TENDEUR. NOTEZ LA POSITION DE LA COURROIE PAR RAPPORT AUX GUIDES.
- Vérifiez le réglage de courroie comme décrit ci-dessous.
- Remplacez le protecteur de courroie.
- Remettez la roue à sa place et remplacez l'axe de chape et le collier en épingle à cheveux.

RÉGLAGE DE LA COURROIE D'ENTRAÎNEMENT À MASSE (Voyez la Fig. 25)

Pour la tension de courroie correcte, le ressort de traction devrait avoir approximativement un allongement de 5/8 pouce (16 mm), quand la barre de commande d'entraînement est à la position engagée (ENGAGED). Cette tension peut être obtenue comme suit:

- Desserrez la vis du collier de câble qui fixe le câble de la commande d'entraînement.
- Glissez en avant le câble pour moins de tension et en arrière pour plus de tension jusqu'à l'obtention d'un allongement d'environ 5/8 pouce (16 mm) pendant que la barre de commande d'entraînement soit engagée.
- Serrez bien la vis du collier de câble.

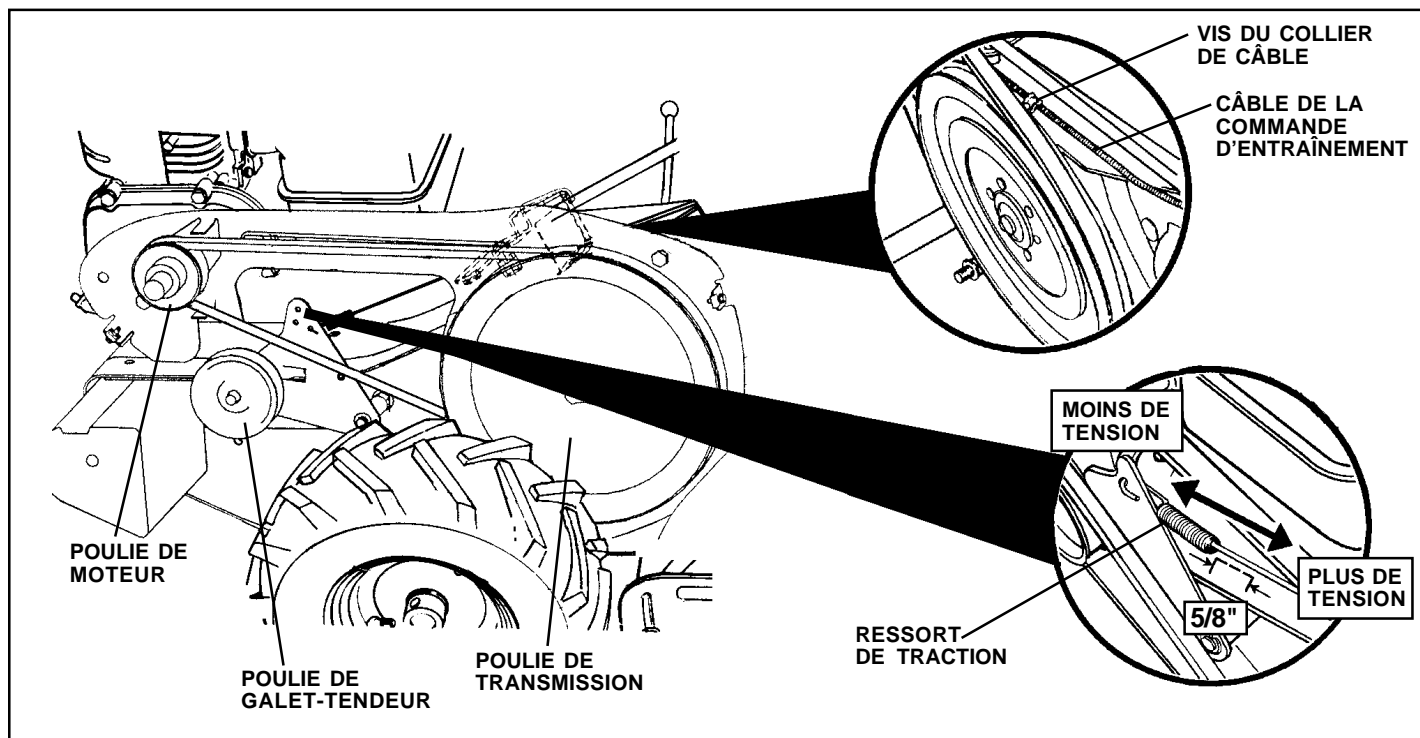

FIG. 25

RÉVISION ET RÉGLAGES

REMPACEMENT DES DENTS (Voyez les Figs. 26, 27, et 28)



ATTENTION: Les dents sont tranchantes. Portez les gants quand vous touchez les dents.

Une dent fort usée force votre motobineuse à travailler davantage, à creuser à moins de profondeur et à répandre beaucoup moins de terre. Ce qui est encore plus important, c'est que les dents usées ne peuvent ni couper en morceaux et déchiqueter les matières organiques aussi efficacement ni enterrer les morceaux aussi profondément que les dents en bon état. Une dent usée comme cette dent doit être remplacée.

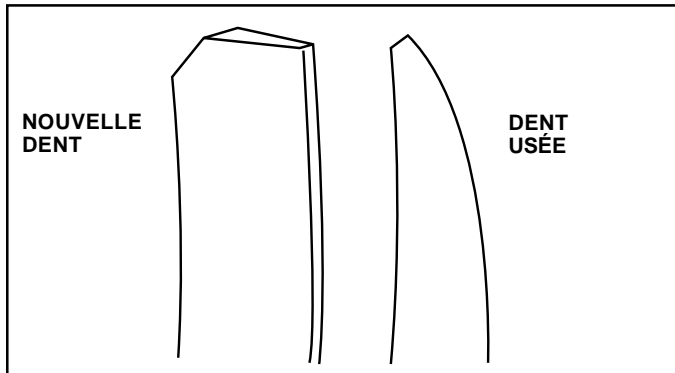

FIG. 26

- Pour conserver cette motobineuse en bon de fonctionnement, les dents devraient être inspectées du point de vue de tranchant, d'usure et de gauchissement, en particulier les dents qui sont à côté de la transmission des dents. Si l'écartement entre les dents dépasse 3-1/2 po. (9 cm), elles devraient être remplacées ou redressées comme si nécessaire.
- Le montage des nouvelles dents devrait être montées comme montré dans la Fig. 28. Les bords des dents aiguisées tourneront en arrière à partir d'en haut.

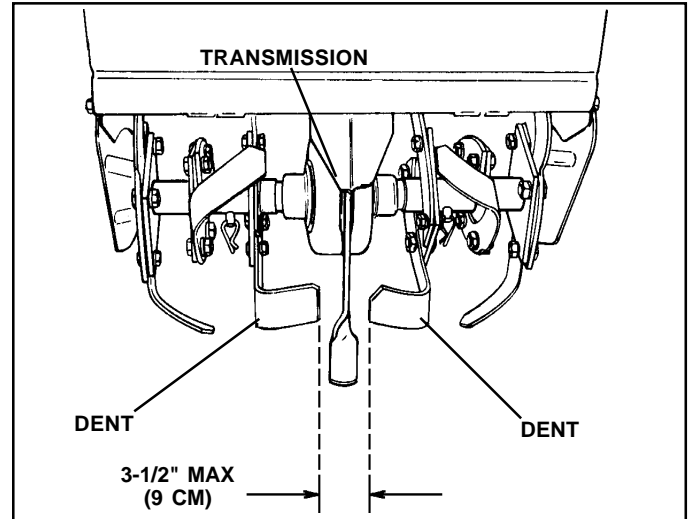

FIG. 27

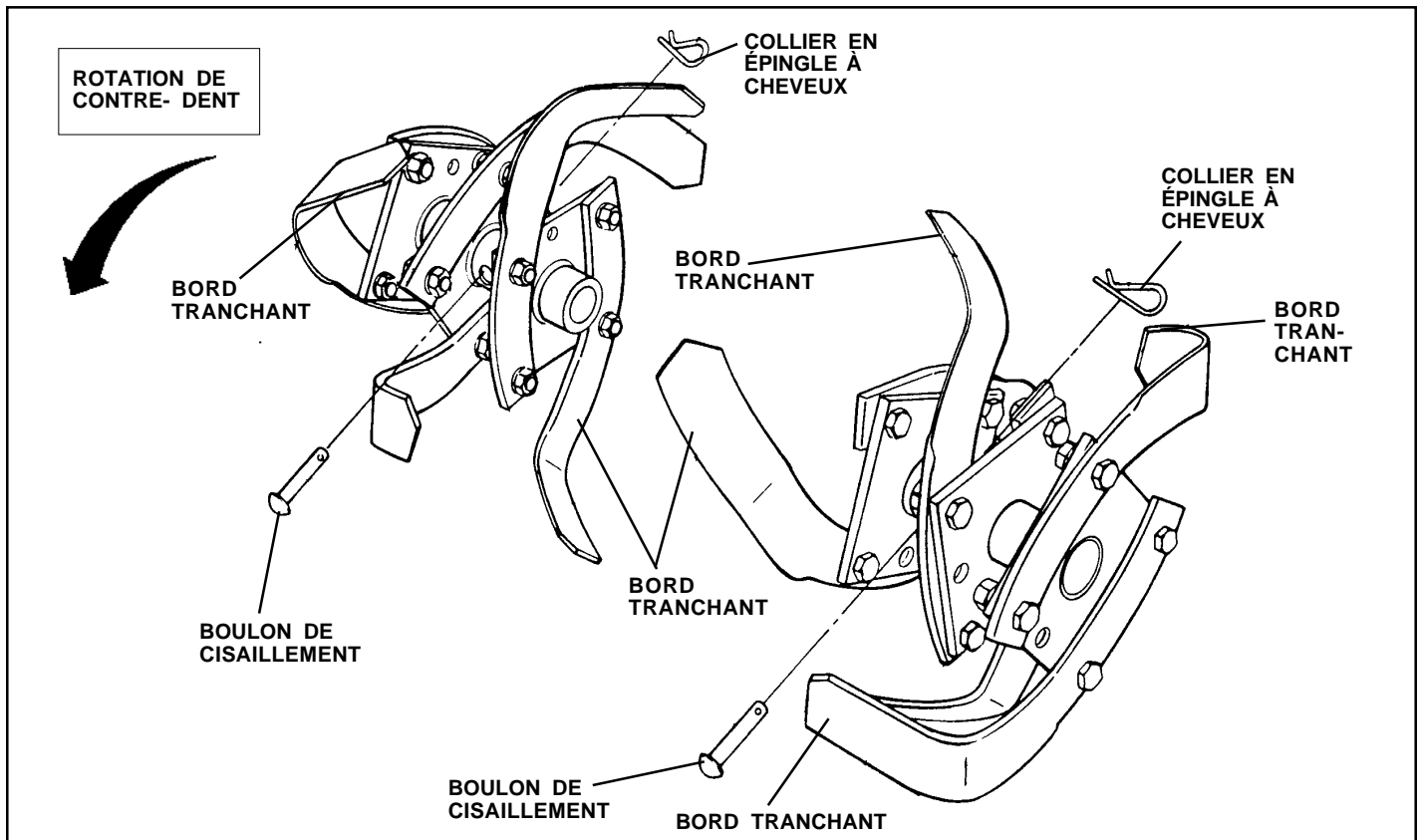

FIG. 28

RÉVISION ET RÉGLAGES

MOTEUR

POUR RÉGLER LE CÂBLE DE LA COMMANDE DES GAZ (Voyez la Fig. 29)

La commande des gaz a été préreglée à l'usine et il ne devrait pas être nécessaire de faire du réglage. Vérifier le réglage comme décrit ci-dessous avant de desserrer le câble. Si le réglage est nécessaire, procédez comme suit:

- Avec le moteur coupé, déplacez le levier du papillon des gaz dans la position rapide (FAST).
- Si le levier de la commande des gaz touche l'arrêt de la vitesse rapide, le réglage ne sera pas nécessaire. Si le levier du papillon des gaz ne touche pas l'arrêt de la vitesse rapide, continuez avec le réglage.
- Desserrez la vis de serrage du câble.
- Déplacez le levier du papillon des gaz jusqu'à ce qu'il touche l'arrêt de la vitesse rapide, et tenez-le dans cette position.
- Serrez la vis de serrage à fond.

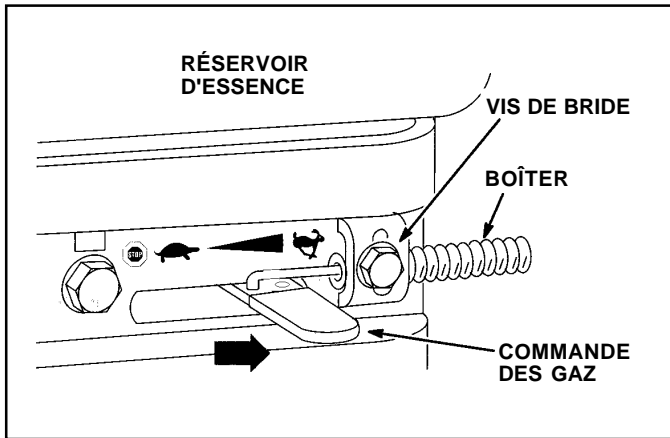

FIG. 29

POUR RÉGLER LE CARBURATEUR

Le carburateur a une giclette rapide fixe qui a été réglé à l'usine et ne devrait pas être modifié. Cependant, quelques réglages pourraient être nécessaires pour compenser pour les différences d'altitude, de température, de carburant et de chargement. Si un réglage est nécessaire, communiquez-vous avec le centre/département d'entretien autorisé le plus proche.

IMPORTANT: NE TOUCHEZ PAS LE REGULATEUR DE MOTEUR. LE CONSTRUCTEUR DE L'EQUIPEMENT QUI A MONTE LE MOTEUR DETERMINE LA VITESSE MAXIMUM HORS CHARGE A LAQUELLE LE MOTEUR DOIT ETRE UTILISE. NE DEPASSEZ JAMAIS CETTE VITESSE. CETTE ACTION PEUT ETRE DANGEREUSE. SI VOUS PENSEZ QU'UN REGLAGE DE LA VITESSE MAXIMUM EST NECESSAIRE, ADRESSEZ-VOUS A L'AGENT AGREE LE PLUS PROCHE DE VOTRE DOMICILE. IL Y A LES TECHNICIENS BIEN QUALIFIES ET LES OUTILS APPROPRIES POUR DES REPARATIONS NECESSAIRE.

ENTREPOSAGE

Préparez immédiatement votre motobineuse pour d'entreposage à la fin de la saison ou si la motobineuse ne sera pas utilisée pendant de 30 jours ou plus.



ATTENTION: N'entreposez jamais la motobineuse dans un bâtiment lorsque le réservoir contient d'essence où les vapeurs pourraient parvenir à ne flamme nue ou une étincelle. Permettez le moteur refroidir avant de l'entreposer dans d'enceinte.

MOTOBINEUSE

- Nettoyez la motobineuse entier (référez-vous à la section "NETTOYAGE" dans la section Responsabilités du Client de ce manuel).
- Inspectez, et si nécessaire, remplacez les courroies (Référez-vous aux instructions de remplacement de courroie dans la section de Révision et Réglages de ce manuel).
- Lubrifiez comme illustré dans la section de Responsabilités du Client de ce manuel.
- Assurez-vous que tous les écrous, les boulons, et les vis soient bien attachés. Vérifiez que toutes les pièces mobiles pour l'avarie, la casse, et l'usure. Remplacez-les si nécessaire.
- Retouchez toutes les surfaces peintes si elles sont se rouillées ou éraflées; sablez légèrement au papier émeri avant de peindre.

MOTEUR

SYSTÈME DE CARBURANT

IMPORTANT: C'EST TRÈS IMPORTANT D'ÉVITER LA FORMATION DE DÉPÔTS DE GOMME DANS LE CARBURATEUR, LE FILTRE D'ESSENCE, LE TUYAU D'ESSENCE OU LE RÉSERVOIR D'ESSENCE PENDANT L'ENTREPOSAGE. L'EXPÉRIENCE DÉMONTRE QUE LES CARBURANTS MÉLANGÉS AVEC DE L'ALCOOL (APPELÉES GASOHOL, OU L'UTILISANT D'ÉTHANOL OU DE MÉTHANOL) PEUVENT ATTIRER L'HUMIDITÉ QUI CAUSE LA SÉPARATION ET LA FORMATION D'ACIDES PENDANT L'ENTREPOSAGE. L'ESSENCE D'ACIDE PEUT AVARIER LE SYSTÈME DE CARBURANT DU MOTEUR PENDANT L'ENTREPOSAGE.

- Vidangez le réservoir d'essence.
- Démarrez le moteur et laissez-le tourner jusqu'à ce que les conduites d'essence et le carburateur soient vides.
- N'utilisez jamais les produits spéciaux pour nettoyer le moteur et le carburateur dans le réservoir d'essence. L'emploi de des produits pourrait causer des dégâts permanents.
- Utilisez de l'essence fraîche à l'année suivante.

REMARQUE: Un stabilisateur d'essence est une option acceptable pour minimiser la formation des dépôts de gomme de carburant pendant l'entreposage. Ajoutez le stabilisateur à l'essence dans le réservoir d'essence ou dans le bidon de carburant. Suivez toujours le dosage de mélange inscrit sur le bidon de stabilisateur. Marchez le moteur pendant au moins 10 minutes après avoir ajouté le stabilisateur pour permettre d'atteindre le carburateur. Ne vidangez pas le réservoir d'essence et le carburateur si le stabilisateur d'essence est utilisé.

HUILE DE MOTEUR

Vidangez l'huile (quand le moteur est chaud) et remplacez avec l'huile de moteur fraîche. (Référez-vous à la section de "MOTEUR" dans la section Responsabilités du Client de ce manuel.)

CYLINDRE(S)

- Enlevez la(s) bougie(s) d'allumage.
- Versez une once (29 ml) d'huile par l'orifice(s) de bougie d'allumage dans le(s) cylindre(s).
- Tirez la poignée de démarrage plusieurs fois pour distribuer l'huile.
- Remplacez avec une nouvelle bougie d'allumage.

INFORMATION SUPPLÉMENTAIRE

- **Ne conservez pas d'essence d'une saison à l'autre.**
- Remplacez le bidon d'essence s'il commence rouiller. La présence de rouille et/ou la saleté dans l'essence causera des problèmes.
- Entreposez la motobineuse à l'intérieur, si possible, et couvrez-la pour donner une protection de la poussière et de la saleté.
- Couvrez la motobineuse avec une couverture perméable. N'utilisez pas une couverture en plastique. Le plastique obstrue la circulation d'air et permet la formation de condensation qui causera la motobineuse à rouiller.

IMPORTANT: NE COUVREZ JAMAIS LA MOTOBINEUSE LORSQUE LE MOTEUR ET LES ENDROITS D'ÉCHAPPEMENT SONT ENCORE CHAUDS.

GUIDE DE DEPANNAGE

| PROBLEME | CAUSE | CORRECTION |
|--|---|--|
| Le moteur refuse de démarrer | <ol style="list-style-type: none"> 1. Sans essence. 2. Le moteur n'est pas correctement étranglé. 3. Le moteur est noyé. 4. Filtre à air sale. 5. Il y a d'eau dans l'essence. 6. Réservoir d'essence bouché. 7. Fil de bougie d'allumage est débranché. 8. Mauvaise bougie d'allumage ou l'écart incorrect. 9. Le carburateur demande le réglage. 10. Le filtre à air est trempé d'huile. | <ol style="list-style-type: none"> 1. Remplissez le réservoir d'essence. 2. Référez-vous à la section "Démarrer le Moteur" dans la section d'utilisation. 3. Attendez quelques minutes avant de démarrer. 4. Nettoyez/remplacez la cartouche de filtre à air. 5. Vidangez l'essence du réservoir et du carburateur, et remplissez le réservoir avec l'essence fraîche. 6. Enlevez le réservoir d'essence et nettoyez-le. 7. Branchez le fil de bougie d'allumage. 8. Remplacez la bougie d'allumage, ou réglez l'écart. 9. Réglez le carburateur. 10. Changez le filtre à air. |
| Démarrage difficile | <ol style="list-style-type: none"> 1. Mauvais réglage de la commande des gaz. 2. Filtre à air sale. 3. Mauvaise bougie d'allumage ou l'écart incorrect. 4. L'essence sale ou vieille. 5. Fil de bougie d'allumage est débranché. 6. Le carburateur demande le réglage. | <ol style="list-style-type: none"> 1. Posez la commande des gaz en position rapide ("FAST"). 2. Nettoyez/remplacez la cartouche de filtre à air. 3. Remplacez la bougie d'allumage, ou réglez l'écart. 4. Vidangez l'essence du réservoir et remplissez avec l'essence fraîche. 5. Branchez le fil de bougie d'allumage. 6. Réglez le carburateur. |
| Le moteur manque de puissance | <ol style="list-style-type: none"> 1. Moteur est surchargé. 2. Filtre à air sale. 3. Niveau d'huile bas ou huile sale. 4. La bougie d'allumage est défectueuse. 5. Présence d'huile dans l'essence. 6. L'essence sale ou vieille. 7. Il y a d'eau dans l'essence. 8. Réservoir d'essence bouché. 9. Fil de bougie d'allumage est débranché. 10. Tamis d'air encrassé. 11. Silencieux est bouché/sale. 12. Le carburateur demande le réglage. 13. Mauvaise compression. | <ol style="list-style-type: none"> 1. Réglez le tasseau de profondeur et les roues pour labourage moins profond. 2. Nettoyez/remplacez la cartouche de filtre à air. 3. Vérifiez le niveau d'huile ou remplacez-la. 4. Nettoyez, ajustez l'écart ou remplacez la bougie d'allumage. 5. Vidangez, nettoyez et remplissez le réservoir d'essence et nettoyez le carburateur. 6. Vidangez l'essence du réservoir et remplissez avec l'essence fraîche. 7. Vidangez l'essence du réservoir et du carburateur, et remplissez le réservoir avec l'essence fraîche. 8. Enlevez le réservoir d'essence et nettoyez-le. 9. Branchez et serrez le fil de bougie d'allumage. 10. Nettoyez le tamis d'air de moteur. 11. Nettoyez/remplacez le silencieux. 12. Réglez le carburateur. 13. Contactez un centre d'entretien autorisé. |
| Moteur surchauffe | <ol style="list-style-type: none"> 1. Niveau d'huile bas ou huile sale. 2. Tamis d'air encrassé. 3. Moteur encrassé. 4. Silencieux bouché partiellement. 5. Réglage de carburateur incorrect. | <ol style="list-style-type: none"> 1. Vérifiez le niveau d'huile ou la remplacez. 2. Nettoyez le tamis d'air. 3. Nettoyez les ailettes de cyl., le tamis d'air, et autour du silencieux. 4. Enlevez et nettoyez le silencieux. 5. Réglez le carburateur à la position plus riche. |
| Rebondissements excessifs et un maniement difficile | <ol style="list-style-type: none"> 1. Le sol est trop sec et dur. | <ol style="list-style-type: none"> 1. Mouillez légèrement le sol ou attendez d'être conditions de sol plus favorables. |
| Terre se groupe en mottes | <ol style="list-style-type: none"> 1. La terre est trop mouillée. | <ol style="list-style-type: none"> 1. Attendez d'être conditions de sol plus favorables. |
| Moteur marche mais la motobineuse ne bouge pas | <ol style="list-style-type: none"> 1. Courroie trapézoïdale n'est pas dans les poulies. 2. Mauvais réglage de la courroie trapézoïdale. 3. La barre de commande n'est pas engagée. | <ol style="list-style-type: none"> 1. Vérifiez la courroie trapézoïdale. 2. Vérifiez/réglez la courroie trapézoïdale 3. Engagez la barre de commande. |
| Moteur marche mais peine lors du labourage | <ol style="list-style-type: none"> 1. Labourage trop profond. 2. Mauvais réglage de la commande des gaz. 3. Le carburateur demande du réglage. | <ol style="list-style-type: none"> 1. Réglez le tasseau de profondeur et les roues pour labourage moins profond. 2. Vérifiez réglage de la commande des gaz. 3. Réglez le carburateur. |
| Les dents ne tourneront pas | <ol style="list-style-type: none"> 1. Boulon(s) de cisaillement cassé(s). | <ol style="list-style-type: none"> 1. Remplacez le(s) boulon(s) de cisaillement. |

PIÈCES DE RECHANGE

MOTOBINEUSE DE - - NO. DE MODÈLE **BMRT55D**

POIGNÉE

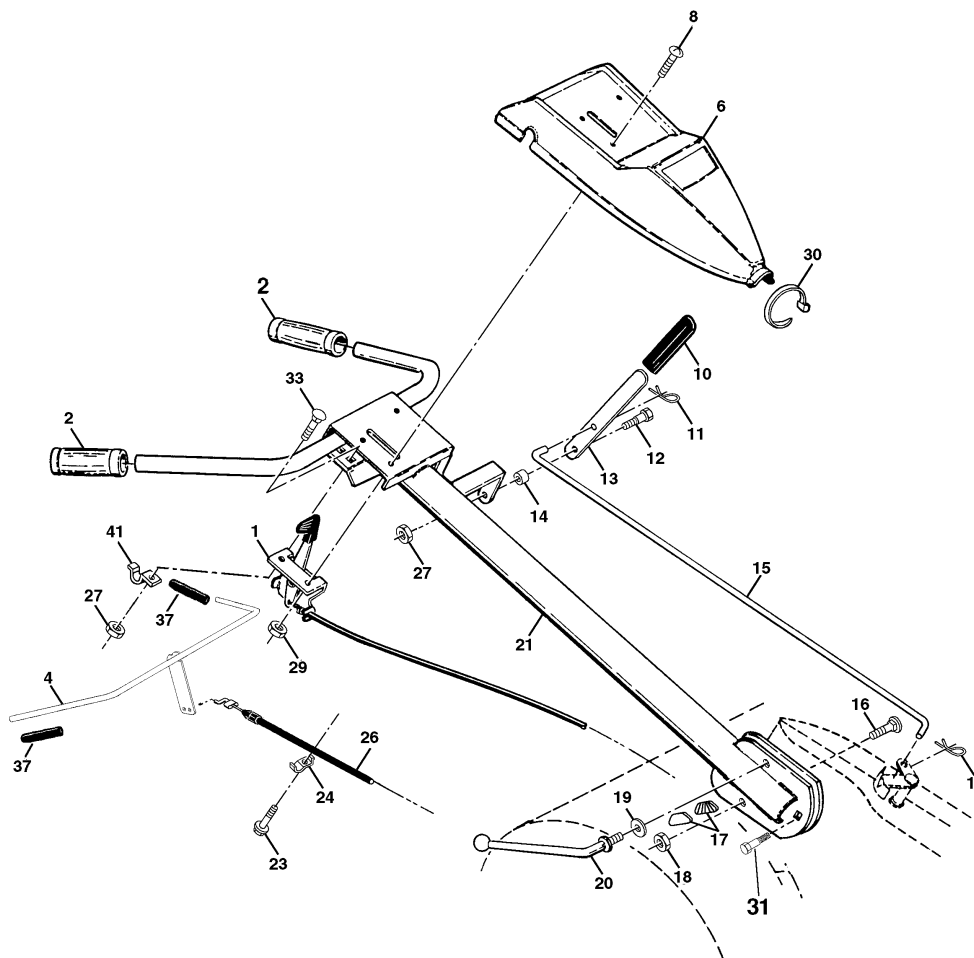

| NO. DE REF. | NO. DE PIECE | DESCRIPTION | NO. DE REF. | NO. DE PIECE | DESCRIPTION |
|-------------|--------------|-------------------------------------|-------------|--------------|--|
| 1 | 175250 | Commande des gaz | 20 | 109228X | Levier de verrou de poignée |
| 2 | 9266R | Couverture de poignée | 21 | 150256 | Poignée |
| 4 | 159228 | Barre de commande | 23 | 170488 | Vis H N° 10-24 x .50 |
| 6 | 126951X | Tableau de commande | 24 | 9484R | Collier de serrage |
| 8 | 71191008 | Vis N° 10-24 | 26 | 159231 | Câble d'embrayage |
| 10 | 8206H | Poignée cannelée de poignée | 27 | 73900400 | Ecrou H 1/4-20 UNC |
| 11 | 4497H | Goupille en épingle à cheveux | 29 | 73731000 | Ecrou à taquets 10-24 UNC |
| 12 | 81328 | Boulon à épaulement | 30 | 104164X | Attache plastique |
| 13 | 109335X | De changement de vitesse poignée | 31 | 150696 | Boulon à pivot |
| 14 | 109313X | Passe-fils | 33 | 72140404 | Boulon de chariot 1/4-20 x 1/2 |
| 15 | 109337X | Tige de changement de vitesse | 37 | 102604X | Couverture de barre de commande |
| 16 | 72110608 | Boulon de chariot 3/8-16 x 1 Cat. 5 | 41 | 102744X | Bride de serrage de la barre de commande |
| 17 | 109229X | Verrou de poignée | | | |
| 18 | 73680600 | Ecrou 3/8-16 UNC | | | |
| 19 | 19131611 | Rondelle 13/32 x 1 x 11 Ja. | | | |

REMARQUE: Toutes les dimensions de composant sont données en pouces E.-U. --1 pouce = 25,4mm

PIÈCES DE RECHANGE

MOTOBINEUSE DE - - NO. DE MODÈLE **BMRT55D**

CHÂSSIS, LE CÔTÉ GAUCHE

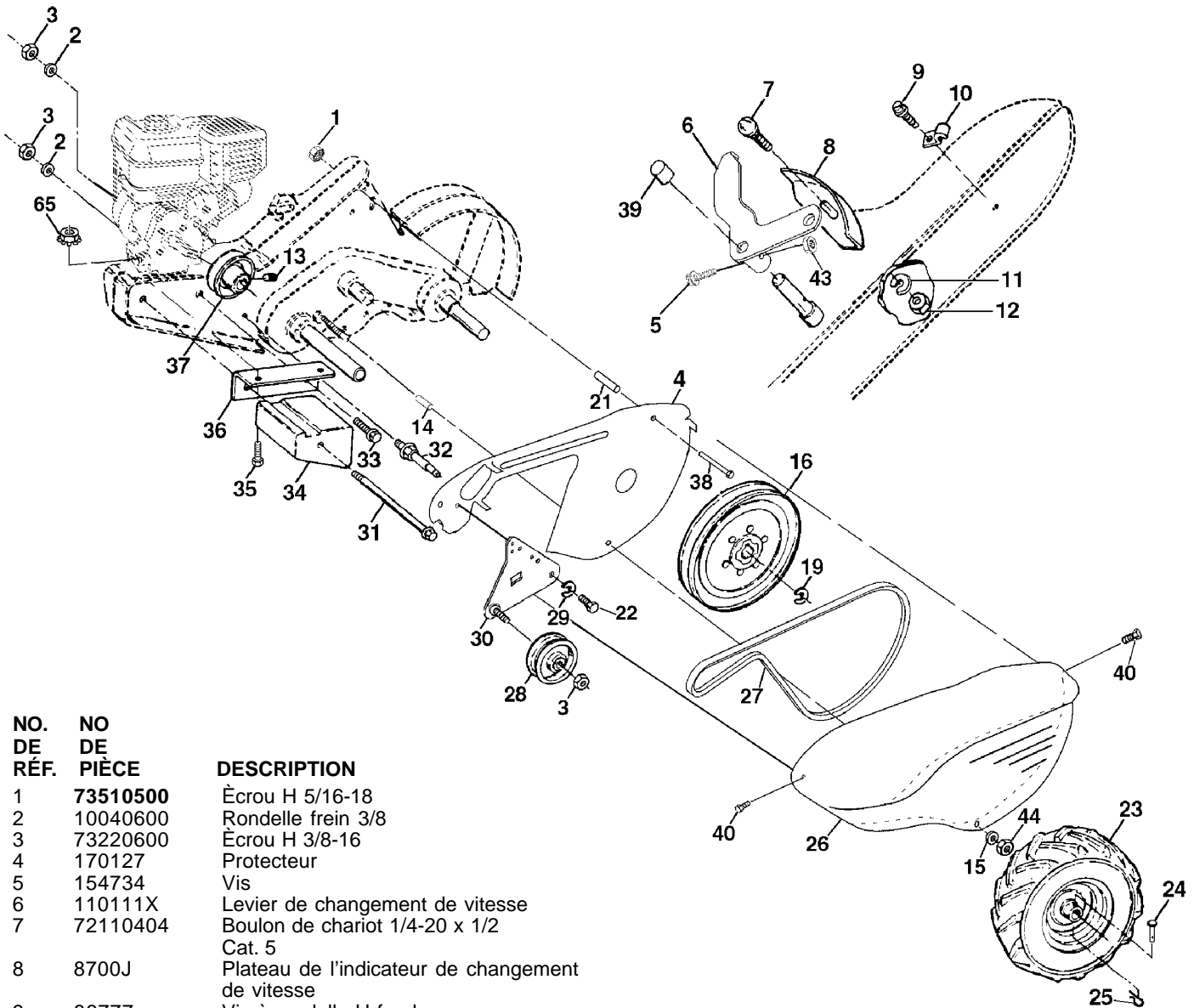

| NO. DE RÉF. | NO DE PIÈCE | DESCRIPTION |
|-------------|---------------------------|--|
| 1 | 73510500 | Écrou H 5/16-18 |
| 2 | 10040600 | Rondelle frein 3/8 |
| 3 | 73220600 | Écrou H 3/8-16 |
| 4 | 170127 | Protecteur |
| 5 | 154734 | Vis |
| 6 | 110111X | Levier de changement de vitesse |
| 7 | 72110404 | Boulon de chariot 1/4-20 x 1/2 Cat. 5 |
| 8 | 8700J | Plateau de l'indicateur de changement de vitesse |
| 9 | 86777 | Vis à rondelle H fendue #10-24 x 1/2 |
| 10 | 9484R | Collier |
| 11 | 10040400 | Rondelle frein 1/4 |
| 12 | 73220400 | Écrou H 1/4 20 |
| 13 | 23230506 | Vis de pression H 5/16-18 x 3/8 |
| 14 | 156117 | Entretoise fendue 0,327 x 0,42 x 1,220 |
| 15 | 19111116 | Rondelle 11/32 x 11/16 x 16 Ja. |
| 16 | 145102 | Réa de transmission |
| 19 | 12000028 | Bague de fermeture |
| 21 | 110652X | Entretoise fendue 0,327 x 0,42 x 2,09 |
| 22 | 74770508 | Boulon H 5/16-24 x 1/2 |
| 23 | 102190X 150750 795R | Pneu Jante Valve de pneu |
| 24 | 126875X | Rivet |
| 25 | 4497H | Goupille en épingle à cheveux |
| 26 | 165501X424 | Carter-courroie |
| 27 | 132801 | Courroie trapézoïdale |

| NO. DE RÉF. | NO DE PIÈCE | DESCRIPTION |
|-------------|-----------------|--------------------------------|
| 28 | 104679X | Poulie de galet-tendeur |
| 29 | 12000032 | Rondelle Clip |
| 30 | 159229 | Support de galet-tendeur |
| 31 | 102384X | Boulon H 5/16-16 x 12 |
| 32 | 102141X | Arbre du bras de galet-tendeur |
| 33 | 74760616 | Boulon H 3/8-16 x 1 |
| 34 | 102383X | Contrepoids C.G. |
| 35 | 74760524 | Boulon H 5/16-18 x 1-1/2 |
| 36 | 102331X | Support de renforcement C.G. |
| 37 | 130812 | Réa de moteur |
| 38 | 74760544 | Boulon H 5/16-18 x 2-3/4 |
| 39 | 140062 | Chapeau de plongeur |
| 40 | 170488 | Vis #10-24 x .50 |
| 43 | 69180 | Écrou N°10-24 |
| 44 | 73800500 | Écrou 5/16-18 |

REMARQUE: Toutes les dimensions de composant sont données en pouces É.-U. --1 pouce =25,4 mm

PIÈCES DE RECHANGE

MOTOBINEUSE DE - - NO. DE MODÈLE **BMRT55D**
CHÂSSIS, LE CÔTÉ DROIT

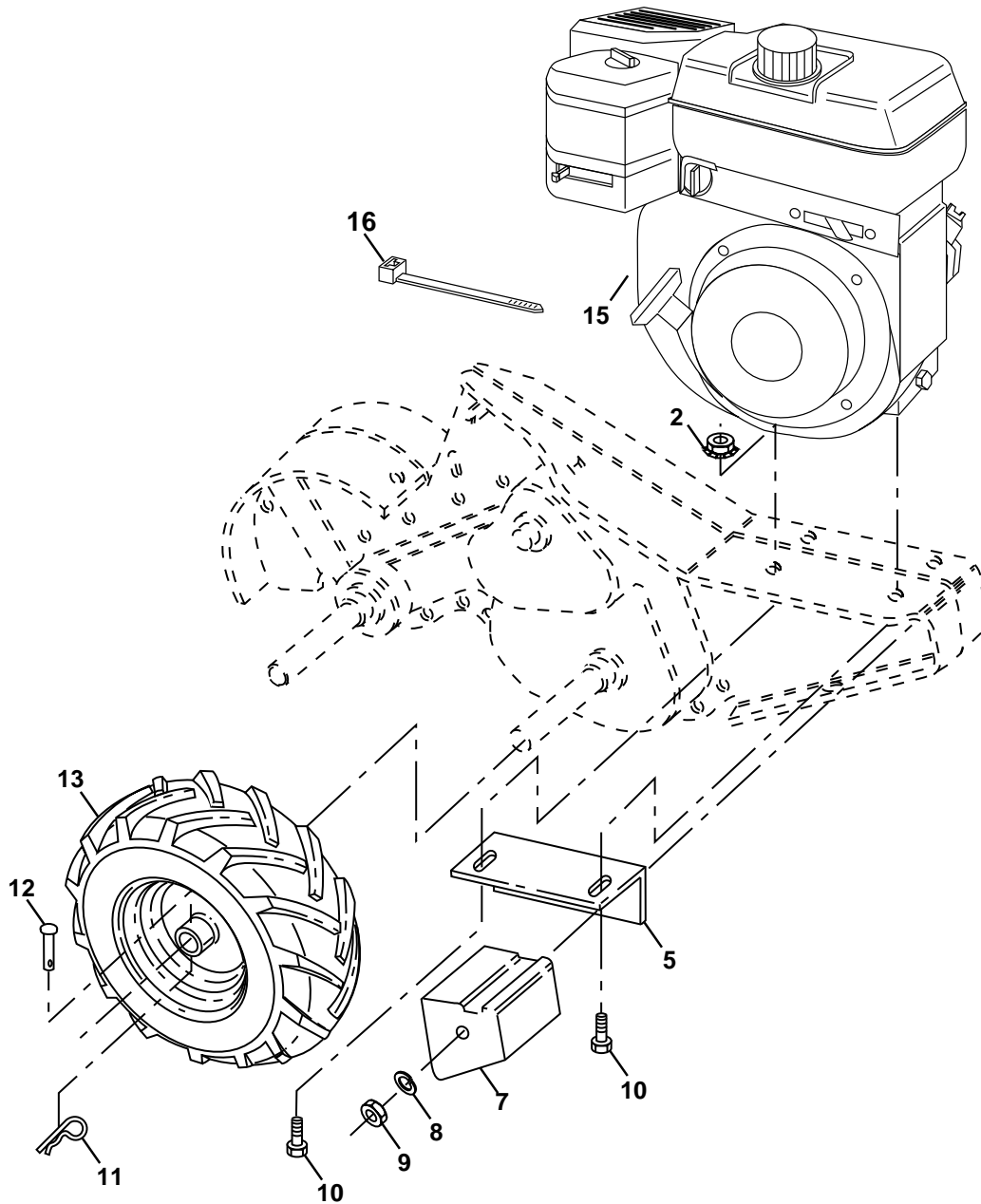

| NO. DE RÉF. | NO. DE PIÈCE | DESCRIPTION |
|-------------|-----------------|-------------------------------|
| 2 | 73970500 | Écrou frein H |
| 5 | 102332X | Support de renforcement |
| 7 | 102173X | Contrepoids, C.D. |
| 8 | 10040600 | Rondelle frein 3/8 |
| 9 | 73220600 | Écrou H 3/8-16 |
| 10 | 74760524 | Boulon H 5/16-18 x 1-1/2 |
| 11 | 4497H | Goupille en épingle à cheveux |
| 12 | 126875X | Rivet |

| NO. DE RÉF. | NO. DE PIÈCE | DESCRIPTION |
|-------------|--------------------------|---|
| 13 | 102190X 50750 795R | Pneu Jante Valve de pneu |
| 15 | ----- | Moteur Briggs Modèle 110402 (Commandez les pièces par suite du fabricant du moteur) |
| 16 | 7192J | Attache plastique |

REMARQUE: Toutes les dimensions de composant sont données en pouces É.-U. --1 pouce =25,4mm

PIÈCES DE RECHANGE

MOTOBINEUSE DE - - NO. DE MODÈLE BMRT55D

TRANSMISSION

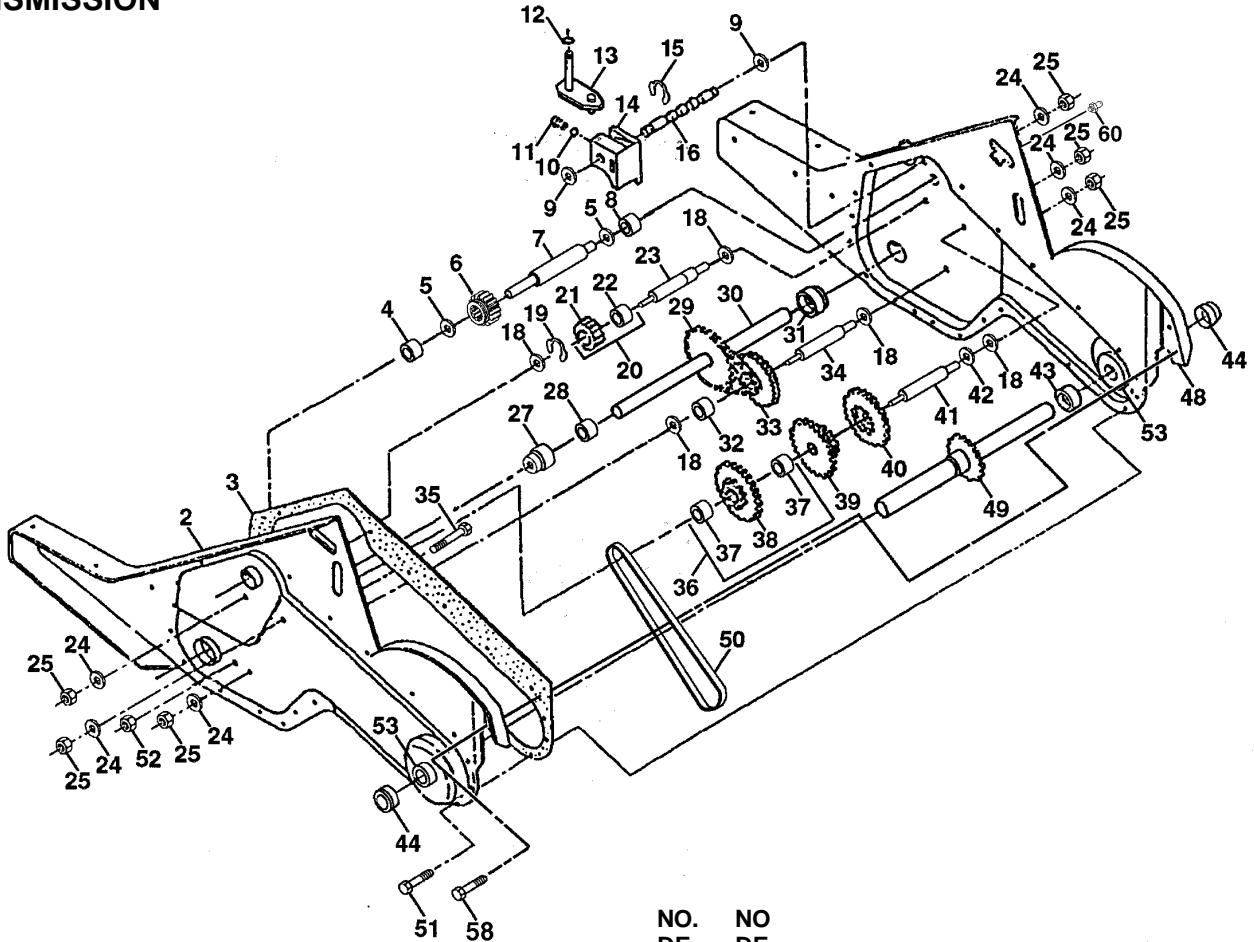

| NO. DE RÉF. | NO DE PIÈCE | DESCRIPTION | NO. DE RÉF. | NO DE PIÈCE | DESCRIPTION |
|-------------|-------------|---|-------------|-------------|---|
| 1 | 170337 | Ensemble de la transmission (Y compris les nos. de réf. 2-53) | 27 | 143009 | Palier d'arbre d'entraînement C.G. |
| 2 | 165729 | Boîte de vitesse C.G. avec palier (Y compris le no. de réf. 4) | 28 | 106390X | Entretoise 0,765 x 1,125 x 1,23 |
| 3 | 161963 | Garniture de la boîte de vitesse | 29 | 102134X | Chaîne (pas #35-50) |
| 4 | 5020J | Roulement à aiguilles | 30 | 150737 | Ensemble de l'arbre d'entraînement |
| 5 | 1370H | Rondelle de butée 5/8 x 1,10 x 1/32 | 31 | 143008 | Palier d'arbre d'entraînement C.D. |
| 6 | 137335 | Pignon d'entrée | 32 | 106388X | Entretoise 0,70 x 1,00 x 1,150 |
| 7 | 145101 | Arbre d'entrée | 33 | 102121X | Ensemble du pignon et de l'engrenage |
| 8 | 4895H | Roulement à aiguilles | 34 | 102112X | Arbre de démultiplication (2 ^{ème}) |
| 9 | 154467 | Rondelle de garniture | 35 | 102101X | Vis frein "Whiz" 5/16-18 x 3-1/2 |
| 10 | 7392M | Bille d'acier | 36 | 154355 | Ensemble du pignon à palier (Y compris les nos. de réf. 37 et 38) |
| 11 | 100371K | Ressort de la fourchette de changement de vitesse | 37 | 4422J | Roulement à aiguilles |
| 12 | 106160X | Joint torique | 38 | 154356 | Pignon de dent |
| 13 | 142145 | Bras de changement de vitesse | 39 | 105345X | Train d'engrenage de démultiplication de 1 ^{ème} et 2 ^{ème} |
| 14 | 8353J | Fourchette de changement de vitesse | 40 | 105346X | Engrenage de marche arrière |
| 15 | 12000039 | Rondelle Clip | 41 | 8358J | Arbre de multiplication (1 ^{ème}) |
| 16 | 154466 | Arbre de changement de vitesse | 42 | 4220R | Rondelle de butée |
| 18 | 4358J | Rondelle | 43 | 106146X | Entretoise 1,01 x 1,75 x 0,760 |
| 19 | 12000040 | Rondelle Clip | 44 | 155236 | Joint d'étanchéité |
| 20 | 102114X | Engrenage d'ensemble du galet-tendeur de marche arrière (Y compris les nos. de réf. 21 et 22) | 48 | 170338 | Boîte de vitesse C.D. avec palier (Y compris le no. de réf. 8) |
| 21 | 102115X | Engrenage de galet-tendeur de marche arrière | 49 | 132688 | Arbre de dent |
| 22 | 6803J | Roulement à aiguilles | 50 | 106147X | Chaîne à rouleaux (Pas #50-50) |
| 23 | 102111X | Arbre de galet-tendeur de marche arrière | 51 | 17720408 | Vis 1/4-20 x 1/2 |
| 24 | 10040700 | Rondelle frein 7/16 | 52 | 73220500 | Écrou H 5/16-18 |
| 25 | 73610700 | Écrou H 7/16-20 | 53 | 165140 | Jeu des paliers |
| | | | 58 | 17720412 | Vis 1/4-20 x 3/4 |
| | | | 60 | 6855M | Boîte de vitesse |
| | | | --- | 6066J | Graisse |

REMARQUE: Toutes les dimensions de composant sont données en pouces É.-U. --1 pouce = 25,4 mm

PIÈCES DE RECHANGE

MOTOBINEUSE DE - - NO. DE MODÈLE BMRT55D

DÉFLECTEUR DE DENT

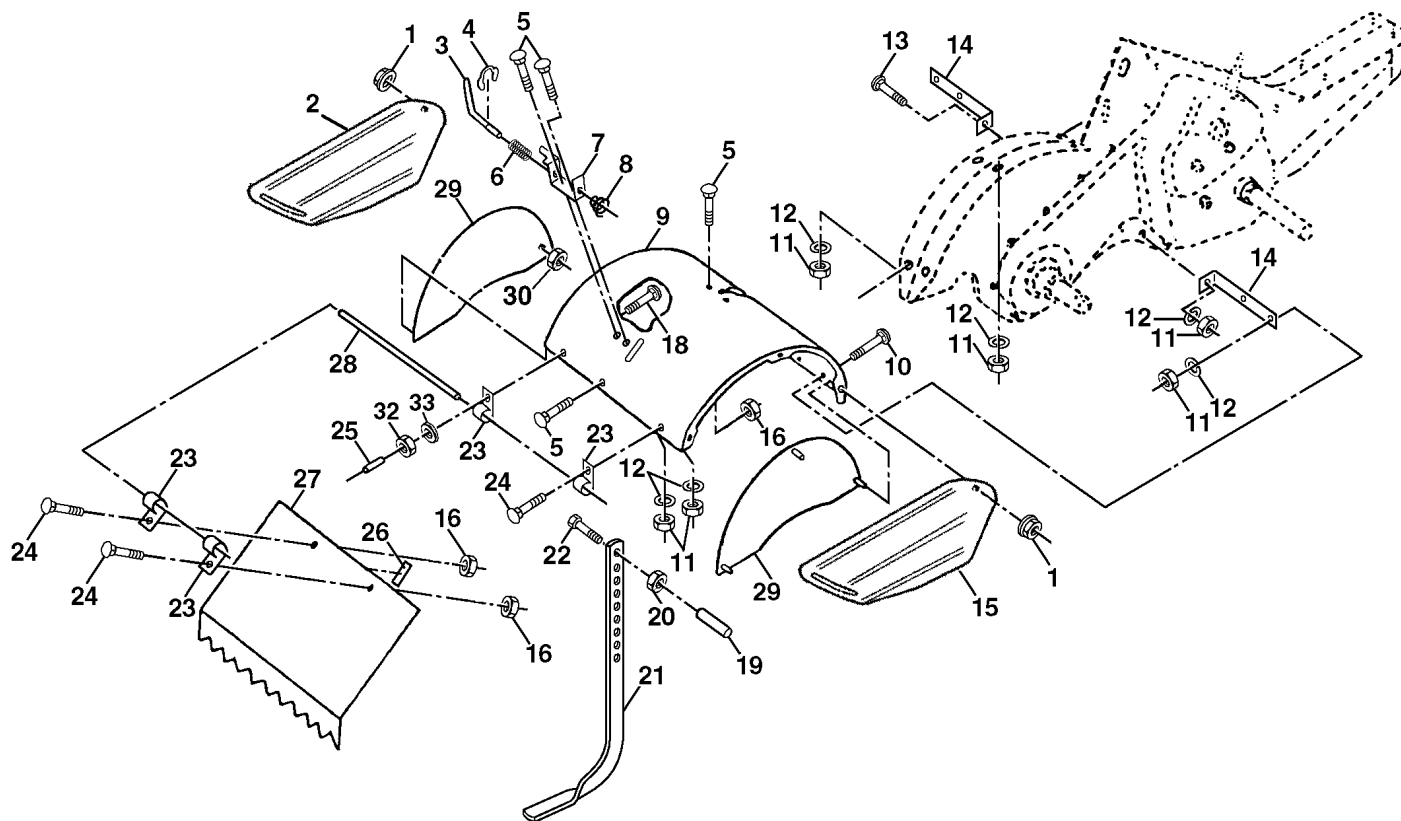

| NO. DE REF. | NO DE PIÈCE | DESCRIPTION |
|-------------|-------------|---|
| 1 | 73900500 | Écrou à bride 5/16-18 |
| 2 | 161415X424 | Déflecteur latéral extérieur C.G. |
| 3 | 8393J | Goupille de tasseau de profondeur |
| 4 | 1200036 | Rondelle Clip |
| 5 | 72140506 | Boulon de chariot 5/16-18 x 3/4 |
| 6 | 8394J | Ressort |
| 7 | 8392J | Support de loquet |
| 8 | 109230X | Ressort de tasseau de profondeur |
| 9 | 102326X424 | Déflecteur de dent |
| 10 | 72140508 | Boulon 5/16-18 x 1 |
| 11 | 73220500 | Écrou H 5/16-18 |
| 12 | 10040500 | Rondelle frein 5/16 |
| 13 | 72110510 | Boulon de chariot 5/16-18 x 1-1/4 |
| 14 | 124343X | Support du déflecteur de dent |
| 15 | 161414X424 | Déflecteur latéral extérieur C.D. |
| 16 | 73900400 | Écrou H 1/4-20 UNC |
| 18 | 72040410 | Boulon de chariot 1/4-20 x 1-1/4 Cat. 5 |

| NO. DE RÉF. | NO DE PIÈCE | DESCRIPTION |
|-------------|-------------|---------------------------------------|
| 19 | 102701X | Couverture |
| 20 | 73220600 | Écrou H 3/8-16 |
| 21 | 102156X | Tasseau de profondeur |
| 22 | 74930632 | Boulon H 3/8-16 x 2 |
| 23 | 4440J | Charnière |
| 24 | 72140404 | Boulon de chariot 1/4-20 x 1/2 Cat. 5 |
| 25 | 6712J | Couverture de vinyle |
| 26 | 109227X | Patin de galet-tendeur |
| 27 | 102695X424 | Déflecteur de nivellement |
| 28 | 120588X | Goupille de charnière |
| 29 | 104085X424 | Déflecteur latéral |
| 32 | 73220400 | Écrou H 1/4-20 UNC |
| 33 | 10040400 | Rondelle 1/4 |

REMARQUE: Toutes les dimensions de composant sont données en pouces É.-U. --1 pouce =25,4 mm

PIÈCES DE RECHANGE

MOTOBINEUSE DE - - NO. DE MODÈLE BMRT55D

ENSEMBLE DE LA DENT

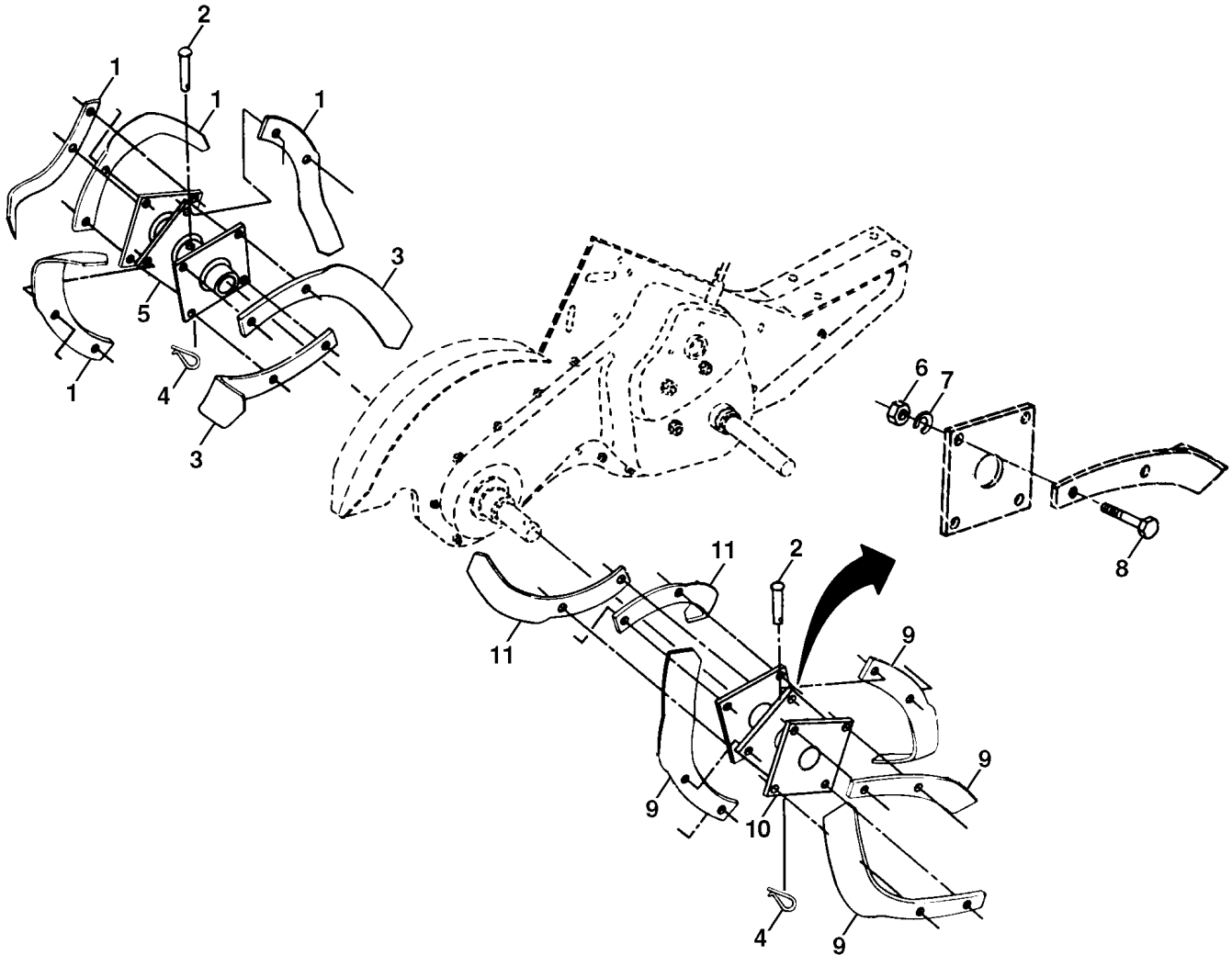

| NO. DE RÉF. | NO DE PIÈCE | DESCRIPTION |
|-------------|-------------|---|
| 1 | 4459J | Dent extérieure, C.G. |
| 2 | 132673 | Axe de chape |
| 3 | 6554J | Dent intérieure, C.G. |
| 4 | 3146R | Ressort de retenue |
| 5 | 132727 | Ensemble du moyeu et de la plaque, C.G. |
| 6 | 73610600 | Écrou H 3/8-24 |
| 7 | 10040600 | Rondelle frein 3/8 |

| NO. DE RÉF. | NO DE PIÈCE | DESCRIPTION |
|-------------|-------------|---|
| 8 | 74610616 | Boulon H 3/8-24 x 1 |
| 9 | 4460J | Dent extérieure, C.D. |
| 10 | 132728 | Ensemble du moyeu et de la plaque, C.D. |
| 11 | 6555J | Dent intérieure, C.D. |

REMARQUE: Toutes les dimensions de composant sont données en pouces É.-U. --1 pouce =25,4 mm

PIÈCES DE RECHANGE

MOTOBINEUSE DE - - NO. DE MODÈLE **BMRT55D**

DÉCALCOMANIES

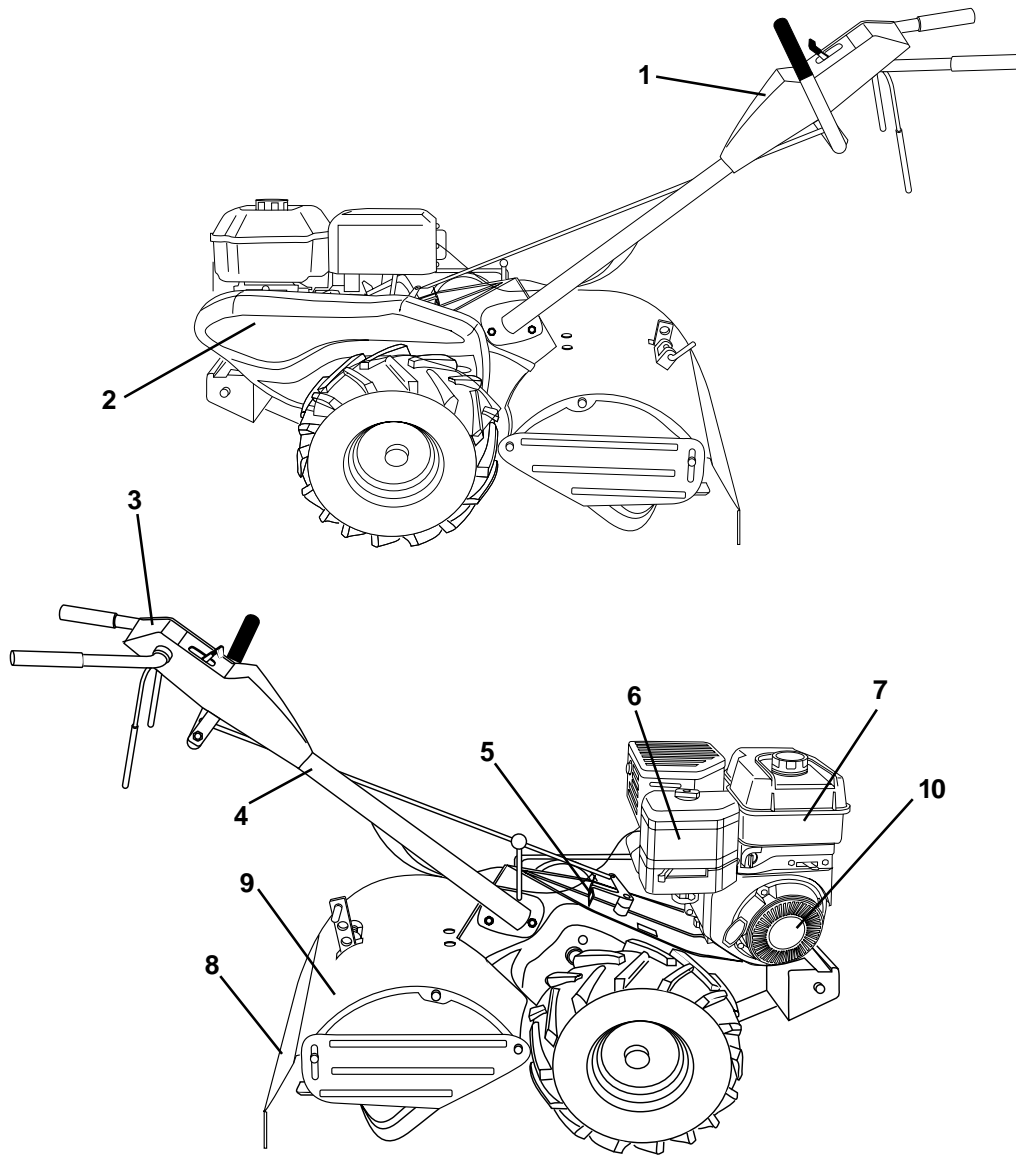

| NO. DE RÉF. | NO DE PIÈCE | DESCRIPTION |
|-------------|---------------|---|
| 1 | 163547 | Décalmanie de marque de fabrique |
| 2 | 173215 | Décalmanie de marque de fabrique |
| 3 | 136942 | Décalmanie des instructions de labourage |
| 4 | 159877 | Décalmanie d'emplacement des mains |
| 5 | 102180X | Décalmanie de l'indicateur de changement de vitesse |
| 6 | 171075 | Décalmanie B&S |
| 7 | 171077 | Décalmanie de moteur OHV N-I/C |
| 8 | 176557 | Décalmanie d'avertissement 4-Sym |
| 9 | 145437 | Décalmanie des standard CE |
| 10 | 171078 | Décalmanie du moteur |
| -- | 176596 | Manuel du propriétaire (français) |

GARANTIE LIMITÉE

Le fabricant garantit au consommateur acheteur initial que ce produit est exempt de défauts de matériaux et de fabrication. Pour une période d'un (1) an, à compter de la date d'achat par l'acheteur initial, nous réparerons ou remplacerons à notre choix, gratuitement pour les pièces et le travail encouru pendant le remplacement; toute pièce que nous trouverons défectueuse à cause des matériaux ou de la fabrication. Cette garantie est soumise aux limitations suivantes et exceptions:

1. Elle ne couvre pas la partie moteur. Veuillez consulter votre point de vente Bricomarché qui dirigera la machine chez le fabricant du moteur.
2. L'acheteur est responsable du coût de transport de tous les équipements actionnés par moteur ou les accessoires. L'acheteur est responsable du coût de transport aussi de toutes les pièces (couvertes par cette garantie) soumise pour le remplacement à moins que Bricomarché demande à l'acheteur de retourner les pièces.
3. Les machines utilisées à des fins commerciales ou locatives ne sont garanties que pour une période de 90 jours à compter de la date d'achat initial.
4. Cette garantie ne couvre que les produits qui ont correctement été montés, réglés, utilisés et entretenus conformément aux instructions fournies. Cette garantie ne couvre pas les produits qui ont été modifiés, maltraités, incorrectement montés ou installés, ou des problèmes liés à l'usure normale ou des problèmes causés par le transport.
5. Exceptions: Cette garantie ne couvre pas les courroies, les dents, les adapteurs de dent, l'usure normale, les mauvais réglages, la visserie standard et le mauvais entretien.
6. S'il arrivait que vous désiriez présenter une réclamation en vertu de cette garantie, veuillez contacter votre point de vente Bricomarché.

Si vous avez des questions concernant cette garantie, veuillez écrire à:

Service Consommateurs
B. P 443
91164 Longjumeau Cedex

pourvu que le numéro de modèle de votre machine, son numéro de série, la date d'achat et le nom et l'adresse du point de vente qui vous l'a vendue soient précisés.

CETTE GARANTIE NE S'APPLIQUE PAS AUX DOMMAGES ACCIDENTELS. TOUTES GARANTIES IMPLICITES SONT LIMITÉES AUX MEMES PERIODES DE TEMPS.

Ceci est une garantie limitée telle que définie dans la loi américaine Magnuson-Moss de 1975