

HONDA
F420/F520
F460/F560

RCS ORLÉANS B 332 955 402

MANUEL DE L'UTILISATEUR

33 734 F03



IMPRIME EN FRANCE

IG - 1800 - 10-93 - 2

© HONDA EUROPE POWER EQUIPMENT SA



1. SECURITE DU MOTOCULTEUR	1
2. IDENTIFICATION DS PIECES CONSTITUTIVES	4
3. CONTROLE AVANT L'UTILISATION	6
4. MISE EN MARCHE DU MOTEUR	10
5. UTILISATION DU MOTOCULTEUR	12
6. ARRET DU MOTEUR	19
7. ENTRETIEN	20
8. TRANSPORT/REMISAGE	28
9. DEPISTAGE DES PANNES	29
10. CARACTERISTIQUES	30
11. ASSEMBLAGE DE L'EPERON DE TERRAGE	32

**REGLEMENTATION (SECURITE) SUR LES PRODUITS
EN AMIANTE 1985**

*UNE PARTIE OU LA
TOTALITE des produits suivants
peuvent contenir de l'amiante.*

*Les précautions ci-dessous sont
à observer lors du remplacement des
pièces suivantes :*

- | | |
|---|--|
| • Plaquettes de frein | Utiliser un aspirateur pour éviter la propagation de la poussière. |
| • Segments de frein | Utiliser un aspirateur pour éviter la propagation de la poussière. |
| • Joints ou isolant | Ne pas les plier ou les fragmenter. |
| • Disques d'embrayage | Ne pas les plier ou les fragmenter. |
| • Capuchons de bougie haute tension | Ne pas les plier ou les fragmenter. |
| • Ensemble de silencieux | Ne pas le séparer ou le disjoindre. |
| • Ensemble d'antiparasite | Ne pas le séparer ou le disjoindre. |

Nous vous remercions d'avoir porté votre choix sur un motoculteur Honda.

Ce manuel couvre les opérations d'utilisation et d'entretien des motoculteurs F420 et F520. Toutes les informations de cette publication sont basées sur les dernières données concernant le produit, disponibles au moment de l'approbation de mise sous presse.

La Honda Motor Co., Ltd. se réserve le droit d'effectuer des modifications à tout moment sans préavis et sans aucune obligation de sa part.

Aucune partie de cette publication ne peut être reproduite sans une autorisation écrite.

Ce manuel doit être considéré comme un élément permanent de la machine et l'accompagner en cas de vente.

Attacher une attention particulière aux indications précédées des mentions suivantes :

ATTENTION

Signale une forte possibilité de blessures corporelles graves, voire un danger mortel si les instructions ne sont pas suivies.

PRECAUTION :

Signale une possibilité de blessures corporelles ou de détérioration de l'équipement si les instructions ne sont pas suivies.

NOTE :

Fournit des informations utiles.

En cas de problème, ou pour toute question concernant le motoculteur veuillez vous adresser à un concessionnaire autorisé Honda.

ATTENTION

Le motoculteur Honda est conçu pour assurer un service sûr et fiable dans des conditions d'utilisation conformes aux instructions. Avant d'utiliser votre motoculteur, veuillez lire et assimiler le contenu de ce manuel. A défaut, vous vous exposez à des blessures et l'équipement pourrait être endommagé.

NOS APPAREILS SONT CONFORMES AUX REGLEMENTS
DU MINISTERE DU TRAVAIL.

1. SECURITE DU MOTOCULTEUR

ATTENTION

Pour la sécurité d'utilisation -

- Ne jamais laisser quelqu'un ne connaissant pas les instructions utiliser le motoculteur.
- Savoir comment arrêter rapidement la machine et comprendre le fonctionnement de toutes les commandes - LIRE CE MANUEL DE L'UTILISATEUR AVEC ATTENTION.
- Ne pas laisser les enfants et les animaux domestiques s'approcher de la machine.
- Porter des vêtements et des souliers appropriés lors de l'utilisation de la machine.
- Ne jamais utiliser la machine sans les couvercles de courroie et de lanceur.
- S'assurer que tous les dispositifs de fixation sont bien serrés.
- Lors du labourage sur une pente, limiter la quantité d'essence du réservoir de carburant à la moitié pour minimiser les éclaboussures d'essence.
- Toujours arrêter le moteur avant le nettoyage de la fraise ou les réglages.
- Faire particulièrement attention à ne pas se prendre dans l'accessoire lors de l'utilisation de la machine en MARCHE ARRIERE.
- Bien maintenir les mancherons ; ils peuvent avoir tendance à se soulever lors de l'embrayage.
- Retirer toutes les pierres, les fils, le verre, les éléments importants, les objets en métal, etc... de la surface à labourer.
- Si l'on heurte un objet lors du labourage, arrêter le moteur et vérifier la machine pour voir si elle est endommagée.
- Toujours arrêter le moteur lorsque l'on s'éloigne de la machine. Ne jamais la laisser tourner au ralenti sans quelqu'un à côté.
- Utiliser les petites vitesses pour le travail en terrain pierreux.
- L'essence est une substance extrêmement inflammable qui peut exploser dans certaines conditions. Toujours faire le plein dans un endroit bien aéré, le moteur étant arrêté.
- Ne jamais faire tourner le moteur dans une endroit fermé ou restreint. Les gaz d'échappement contiennent de l'oxyde de carbone toxique et une exposition peut entraîner une perte de conscience et être mortelle.
- Toujours effectuer les contrôles préliminaires (page 6) avant de mettre le moteur en marche. Il vous sera ainsi possible d'éviter un accident ou des dommages de l'équipement.

2. IDENTIFICATION DES PIECES CONSTITUTIVES

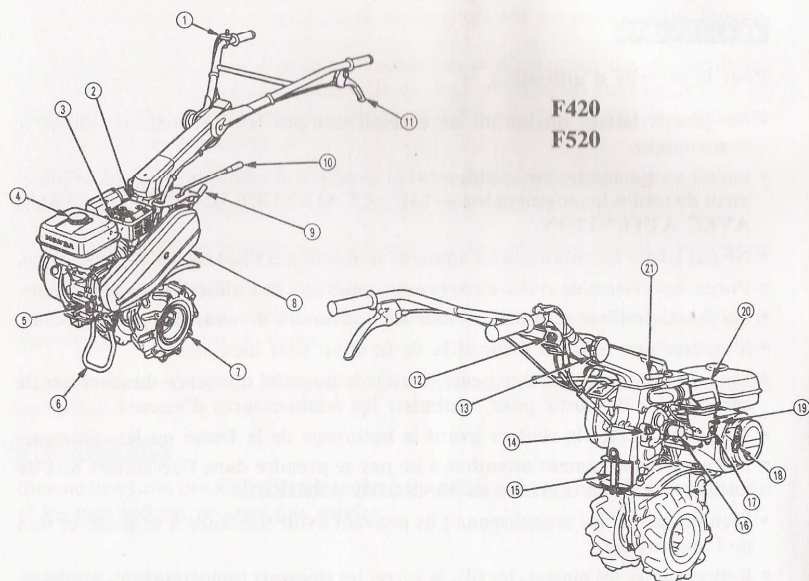

F420
F520

- | | |
|---|--|
| (1) LEVIER DES GAZ | (13) LEVIER DE REGLAGE DE LA HAUTEUR DES MANCHERONS |
| (2) SILENCIEUX | (14) BOUCHON DE REMPLISSAGE D'HUILE DE BOITE DE VITESSES |
| (3) BOUGIE D'ALLUMAGE | (15) CHAPE D'ATTELAGE |
| (4) BOUCHON DU RESERVOIR D'ESSENCE | (16) ARBRE DE PRISE DE FORCE |
| (5) BOUCHON DE REMPLISSAGE D'HUILE DU MOTEUR | (17) ROBINET D'ESSENCE |
| (6) BEQUILLE | (18) POIGNEE DE LANCEUR |
| (7) PNEU | (19) LEVIER DE STARTER |
| (8) COUVERCLE DE COURROIE | (20) FILTRE A AIR |
| (9) LEVIER DE SELECTION AUXILIAIRE (sauf pour F420) | (21) LEVIER DE REGLAGE DE DEPORT DES MANCHERONS |
| (10) LEVIER DE SELECTION PRINCIPAL | |
| (11) LEVIER D'EMBRAYAGE | |
| (12) INTERRUPTEUR DU MOTEUR | |

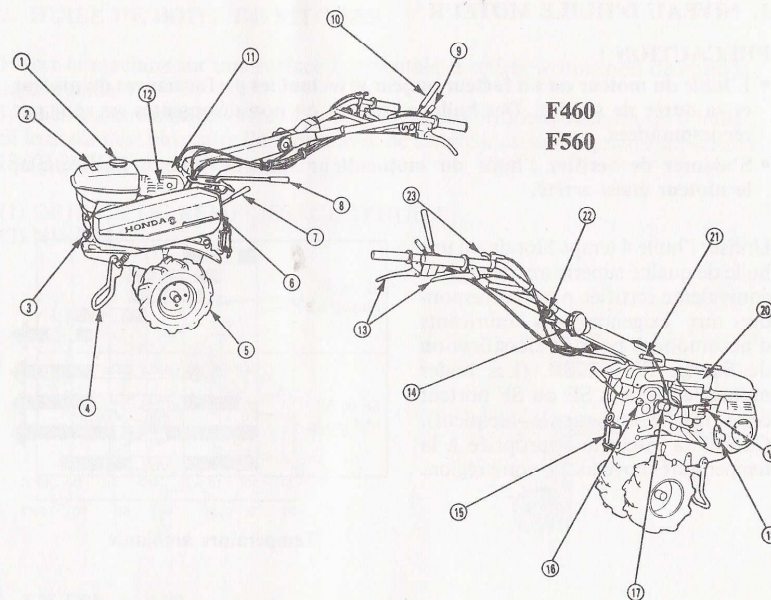

F460
F560

- | | |
|------------------------------------|---|
| (1) BOUCHON DE RESERVOIR D'ESSENCE | (13) LEVIERS DE DEBRAYAGE LATERAL |
| (2) JAUGE DE CARBURANT | (14) MOLETTE DE REGLAGE DE HAUTEUR DE GUIDON |
| (3) BOUCHON DE REMPLISSAGE D'HUILE | (15) CHAPE D'ATTELAGE |
| (4) BEQUILLE | (16) BOUCHON DE REMPLISSAGE D'HUILE DE TRANSMISSION |
| (5) ROUE | (17) ARBRE DE PRISE DE FORCE |
| (6) COUVERCLE DE COURROIE | (18) POIGNEE DE LANCEUR |
| (7) LEVIER DE SELECTION AUXILIAIRE | (19) COMMANDES DE STARTER ET D'OUVERTURE DE CARBURANT |
| (8) LEVIER DE SELECTION PRINCIPAL | (20) FILTRE A AIR |
| (9) LEVIER DE DEBRAYAGE RAPIDE | (21) LEVIER DE REGLAGE DE DEPORT DE GUIDON |
| (10) LEVIER D'EMBRAYAGE PRINCIPAL | (22) INTERRUPTEUR DE MARCHE/ARRET MOTEUR |
| (11) BOUGIE D'ALLUMAGE | (23) LEVIER DES GAZ |
| (12) SILENCIEUX | |

3. CONTROLE AVANT L'UTILISATION

1. NIVEAU D'HUILE MOTEUR

PRECAUTION :

- L'huile du moteur est un facteur majeur affectant les performances du moteur et sa durée de service. Des huiles végétales ou non-détergentes ne sont pas recommandées.
- S'assurer de vérifier l'huile du motoculteur sur une surface horizontale, le moteur étant arrêté.

Utiliser l'huile 4 temps Honda ou une huile de qualité supérieure, détergente équivalente certifiée pour correspondre aux exigences des fabricants d'automobiles pour la classification de Service SE ou SF. (Les huiles moteur classifiées SE ou SF portent cette inscription sur le récipient). Choisir la viscosité appropriée à la température moyenne de votre région.

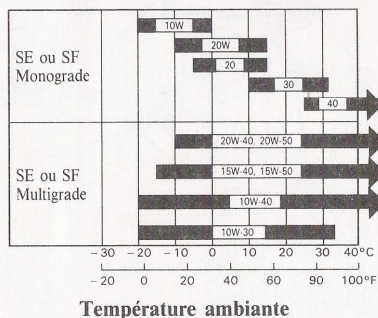

1. Retirer le capuchon de remplissage d'huile et vérifier le niveau de l'huile.
2. Si le niveau est bas, faire le plein jusqu'au haut de la tubulure de remplissage d'huile avec de l'huile recommandée.

PRECAUTION :

Le fait de faire fonctionner le moteur avec une quantité d'huile insuffisante peut entraîner de sérieux dommages.

(1) ORIFICE DE REMPLISSAGE D'HUILE

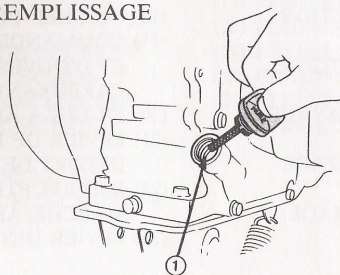

6

2. HUILE DE BOITE DE VITESSES

Placer la machine sur une surface horizontale et retirer le bouchon de remplissage d'huile.

L'huile doit être à niveau avec le bord inférieur de l'orifice de remplissage d'huile. Si le niveau est bas, faire l'appoint avec de l'huile moteur de qualité supérieure (SAE 20W40 ou équivalent).

(1) ORIFICE DE REMPLISSAGE D'HUILE (2) NIVEAU

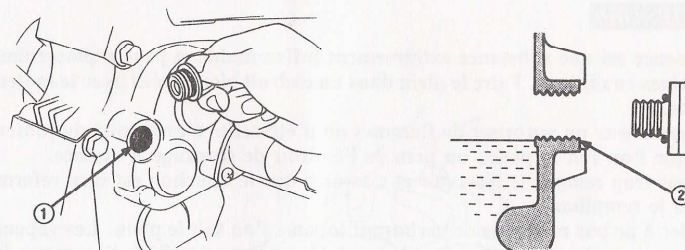

3. FILTRE A AIR

Vérifier l'état de propreté du filtre ou s'il y a une obstruction des éléments.

(1) ELEMENTS FILTRANTS

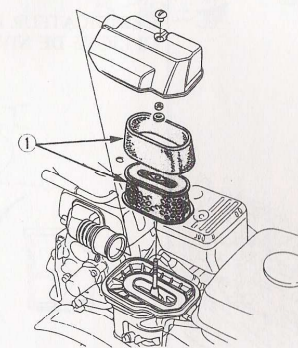

7

4. CARBURANT

Utiliser de l'essence ordinaire ou super (de préférence sans plomb).

Ne jamais utiliser un mélange huile/essence ou de l'essence souillée. Éviter que de la saleté, de la poussière ou de l'eau ne pénètre dans le réservoir de carburant.

PRECAUTION :

Des substituts d'essence ne sont pas recommandés ; ils peuvent être nuisibles aux composants du circuit de carburant.

ATTENTION

- L'essence est une substance extrêmement inflammable et peut exploser dans certaines conditions. Faire le plein dans un endroit bien aéré et avec le moteur arrêté.
- Ne pas fumer ou autoriser de flammes ou d'étincelles à proximité du moteur lorsque l'on fait le plein, ou près de l'endroit de stockage d'essence.
- Ne pas trop remplir le réservoir et s'assurer que le bouchon est bien refermé après le remplissage.
- Veiller à ne pas renverser de carburant lorsque l'on fait le plein. Les vapeurs d'essence ou l'essence répandue risquent de s'enflammer. Si de l'essence a été renversée, s'assurer qu'elle a séché avant de mettre le moteur en marche.
- Éviter le contact direct de l'essence sur la peau ou de respirer les vapeurs. **NE PAS LAISSER A LA PORTEE DES ENFANTS.**

Capacité du réservoir de carburant :

F420 : 1,4 litre
F520 : 2,6 litres

F460 - F560 : 3 litres

(1) INDICATEUR DE NIVEAU D'ESSENCE
(2) LIGNE DE NIVEAU

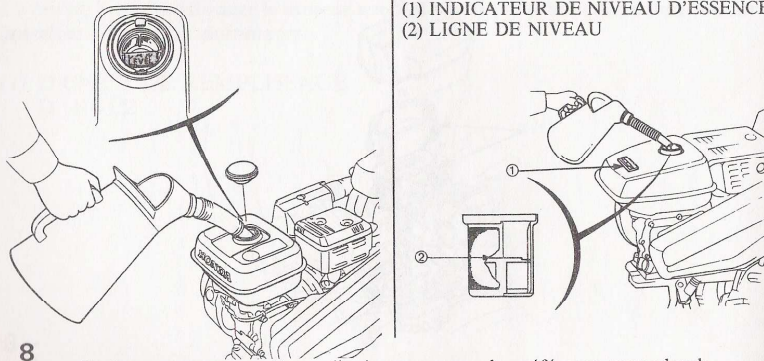

8

Carburant recommandé : ordinaire ou super, de préférence sans plomb.

5. PRESSION DE GONFLAGE DES PNEUS

Vérifier la pression des pneus. Une mauvaise pression risque de réduire à la fois la longévité et la capacité de charge du pneu.

TAILLE	4.0 - 10	5.0 - 10	5.50 - 8
PRESSIION	0,5 kg/cm ²	0,6 kg/cm ²	0,9 kg/cm ²

(1) VALVE DE GONFLAGE

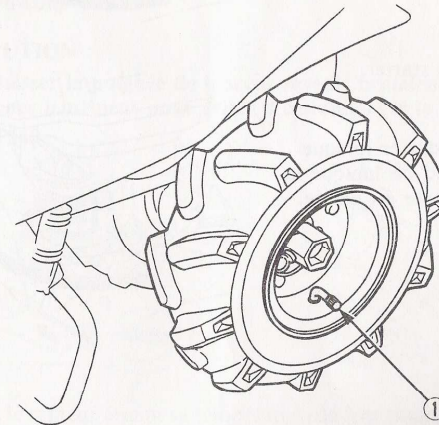

9

4. MISE EN MARCHÉ DU MOTEUR

PRECAUTION :

S'assurer que l'embrayage est désengagé et que le levier de sélection se trouve au point-mort afin d'éviter un mouvement incontrôlé lors du démarrage du moteur.

1. Ouvrir le robinet de carburant.

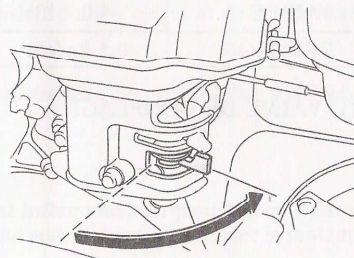

2. Fermer le volet de starter.

NOTE :

Ne pas utiliser le starter lorsque le moteur est chaud ou lorsque la température ambiante est élevée.

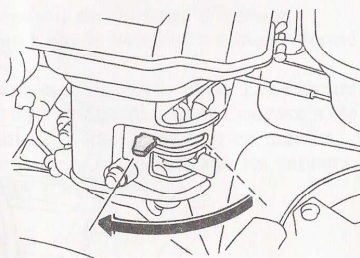

3. Mettre l'interrupteur du moteur sur "MARCHÉ".

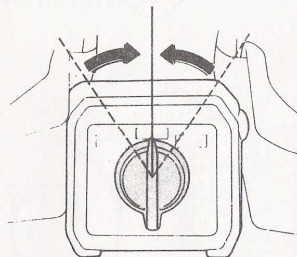

4. Amener le levier d'embrayage sur la position débrayée (F460-F560 uniquement). Déplacer légèrement le levier de commande des gaz vers la gauche.

F460
F560

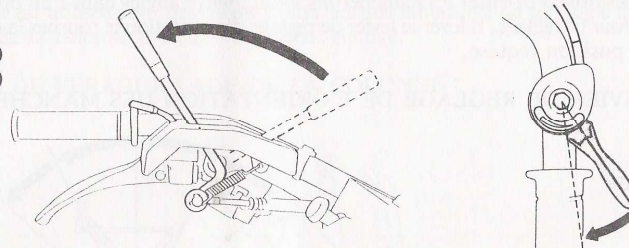

5. Tirer la poignée de lanceur jusqu'à ce que l'on sente une résistance, puis, la tirer d'un coup sec.

PRECAUTION :

Ne pas laisser la poignée de lanceur revenir brutalement contre le moteur. La ramener lentement pour éviter d'endommager le démarreur.

F460 - F560

F420 - F520

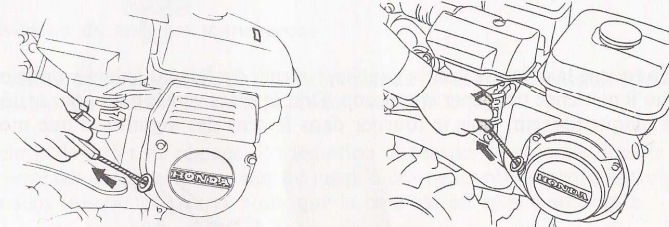

6. Lorsque le moteur atteint sa température de fonctionnement, ouvrir graduellement le starter.

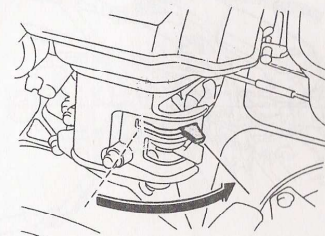

5. UTILISATION DU MOTOCULTEUR

1. Réglage du déport des mancherons.

Il est possible d'orienter les mancherons selon quatre angles dans l'un ou l'autre sens. Pour ce réglage, relever le levier de réglage d'orientation et tourner la colonne sur la position requise.

(1) LEVIER DE REGLAGE DE L'ORIENTATION DES MANCHERONS

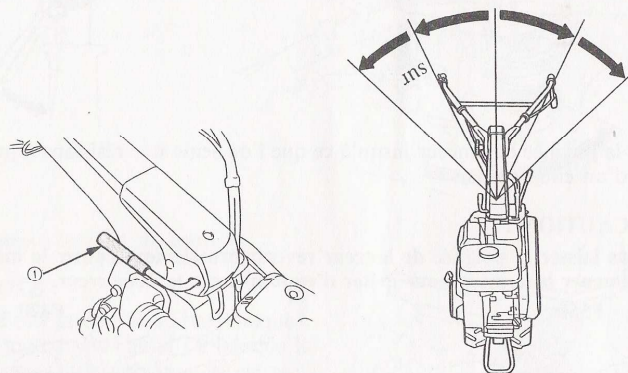

Si l'on tourne la colonne vers la gauche, tourner également le levier de sélection afin qu'il ne vienne pas gêner la colonne. Tirer le levier vers le haut pour le dégager de la plaquette-frein, puis le tourner dans le sens des aiguilles d'une montre.

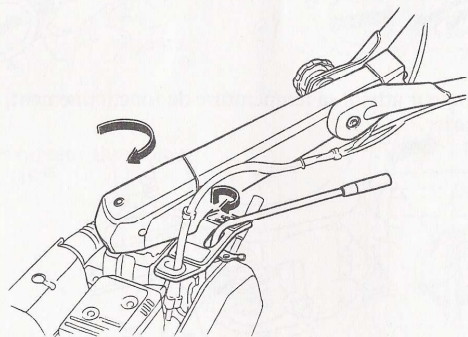

NOTE :

S'assurer que le boulon de verrouillage de la colonne est bien serré lorsque la machine est utilisée pour des travaux durs tels que labourage ou si l'angle d'orientation de la colonne n'est que rarement changé.

(2) VIS DE VERROUILLAGE DE LA COLONNE

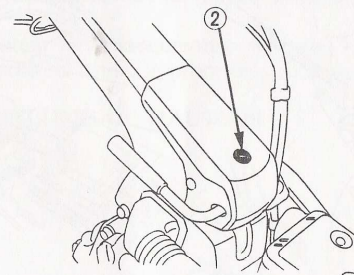

2. Inversion du sens des mancherons

Pour utiliser la machine avec un accessoire placé à l'avant, il est possible d'inverser la position des mancherons en procédant comme suit :

1. Relever le levier de réglage d'orientation et tourner la colonne dans le sens inverse des aiguilles d'une montre jusqu'à ce que les mancherons se trouvent en sens inverse. S'assurer alors que la colonne est bien positionnée.

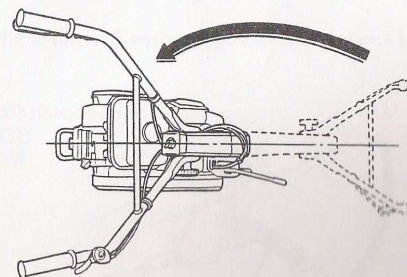

2. Tirer le levier de sélection vers le haut et le tourner dans les sens des aiguilles d'une montre. Lorsque les mancherons se trouvent en sens inverse, le levier de sélection peut être placé sur quatre (deux) positions : deux (une) positions pour la marche avant et deux (une) position pour la marche arrière.

- (1) MARCHE AVANT
(2) MARCHE ARRIERE

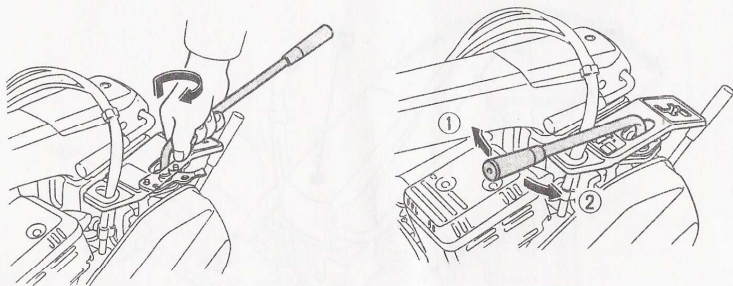

3. Réglage de la hauteur des mancherons

La position des mancherons doit être réglée en fonction de la taille du conducteur et des conditions de travail.

PRECAUTION :

Avant de régler les mancherons, placer la machine sur un sol ferme et horizontal pour empêcher les mancherons de tomber accidentellement.

Pour régler la hauteur des mancherons, desserrer le levier de réglage de hauteur, choisir la position la plus appropriée, puis resserrer le levier de réglage.

- (1) LEVIER DE REGLAGE DE HAUTEUR

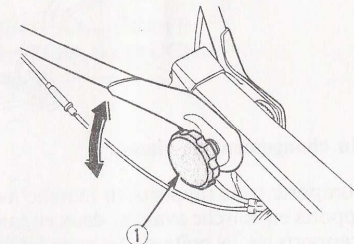

4. Fonctionnement de l'embrayage principal

F420 - F520

L'embrayage permet d'interrompre et de rétablir le passage de la puissance du moteur vers la boîte de vitesses.

Lorsqu'on serre le levier d'embrayage, l'embrayage est engagé et la puissance est transmise.

Lorsqu'on relâche le levier, l'embrayage est désengagé et la puissance n'est pas transmise.

- (1) LEVIER D'EMBRAYAGE
(2) EMBRAYAGE
(3) DEBRAYAGE

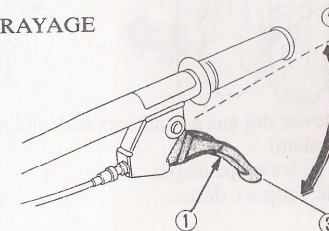

F460 - F560

Lorsque le levier d'embrayage principal est déplacé vers l'avant, l'embrayage est engagé et la puissance est transmise.

Lorsque le levier est tiré vers l'arrière, l'embrayage est désengagé.

Le levier d'embrayage peut être désengagé instantanément par une pression sur le levier de rappel.

- (4) LEVIER D'EMBRAYAGE PRINCIPAL
- (5) LEVIER DE RAPPEL
- (6) EMBRAYAGE
- (7) DEBRAYAGE

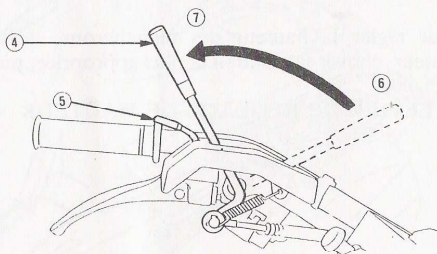

5. Fonctionnement du changement de vitesse

La boîte de vitesses comporte trois rapports en marche avant et un rapport en marche arrière (six rapports en marche avant et deux en marche arrière par multiplication des deux rapports de la boîte de vitesses auxiliaire).

Lorsqu'on déplace le levier de sélection, utiliser la grille de sélection.

- (1) LEVIER DE SELECTION PRINCIPAL
- (2) LEVIER DE SELECTION AUXILIAIRE (sauf F420)

F420

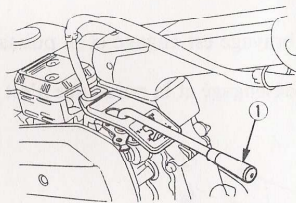

F460 - F520 - F560

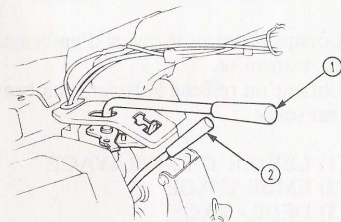

Passage des vitesses

1. Déplacer le levier des gaz à fond vers la droite pour amener le régime moteur au ralenti.
2. Désengager le levier principal.
3. Passer sur le rapport désiré.

6. Fonctionnement des embrayages latéraux (F460 et F560 uniquement)

Les embrayages latéraux servent à faire tourner la machine à droite ou à gauche.

Pour tourner à DROITE : serrer le levier d'embrayage DROIT.

Pour tourner à GAUCHE : serrer le levier d'embrayage GAUCHE.

ATTENTION

- Avant de serrer les leviers des embrayages latéraux, réduire le régime moteur.
- Ne pas avoir recours aux embrayages latéraux lorsqu'on tire une remorque.
- Eviter d'utiliser les embrayages latéraux dans une montée ou dans une descente.
- Lors de la traction d'une lourde charge, il faut manipuler les leviers latéraux avec grande précaution car ils constituent un élément de danger.

- (1) EMBRAYAGE LATERAL DROIT
- (2) EMBRAYAGE LATERAL GAUCHE

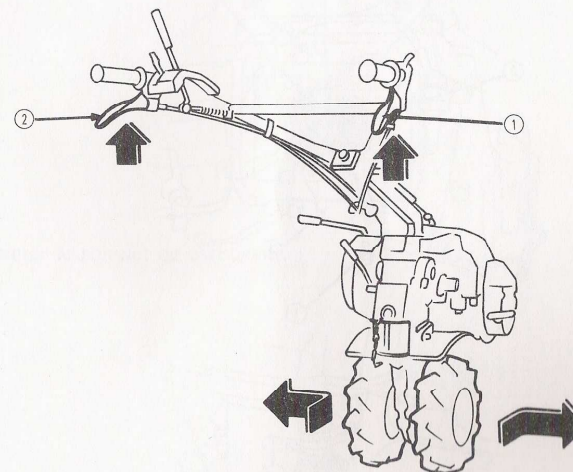

7. Fonctionnement de la prise de force

L'arbre de prise de force est destiné à des travaux stationnaires tels que vaporisation, barre de coupe, etc.

Pour utiliser la prise de force, retirer les deux vis de 6 mm et le couvercle de la prise de force.

ATTENTION

- Pour utiliser la machine pour des travaux stationnaires, placer le levier de sélection au point-mort.
- Ne pas utiliser la machine sans le couvercle de la prise de force lorsque celle-ci n'est pas utilisée.

(1) VIS DE 6 mm

(2) ARBRE DE LA PRISE DE FORCE

(3) COUVERCLE DE LA PRISE DE FORCE

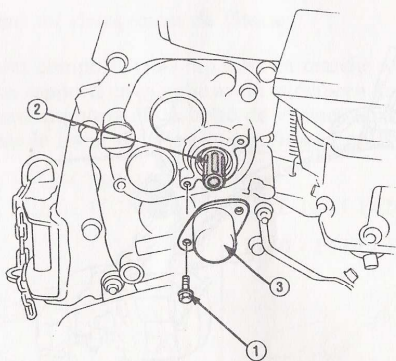

6. ARRET DU MOTEUR

1. Déplacer le levier de commande des gaz complètement vers la droite.

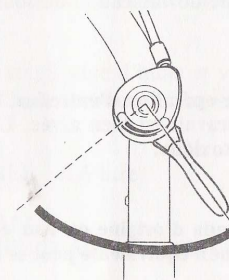

2. Tourner l'interrupteur du moteur sur ARRET.

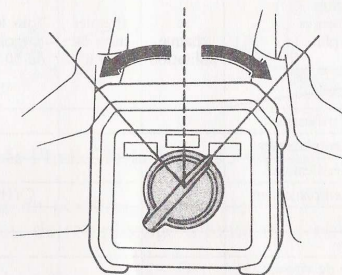

3. Fermer le robinet de carburant.

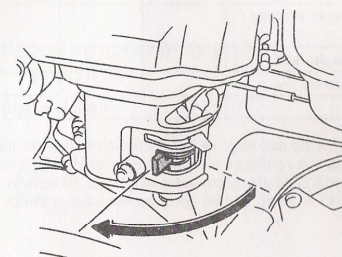

7. ENTRETIEN

L'objet du programme d'entretien et des réglages est de maintenir le moteur dans les meilleures conditions de fonctionnement. Le contrôler ou l'entretenir conformément au programme du tableau ci-dessous.

ATTENTION

Arrêter le moteur avant toute opération d'entretien. Si le moteur doit fonctionner, s'assurer que l'aire de travail est bien aérée. L'échappement contient du monoxyde de carbone, gaz toxique.

PRECAUTION :

N'utiliser que des pièces Honda d'origine ou leur équivalent. L'utilisation de pièce de rechange de qualité non équivalente peut se traduire par une détérioration du moteur.

Programme d'entretien

FREQUENCE D'ENTRETIEN Effectuer ces opérations après le nombre de mois ou d'heures d'utilisation indiqué, au plus tôt des deux.		A chaque utilisation	Premier mois ou 20 h	Tous les 3 mois ou 50 h	Tous les 6 mois ou 100 h	Tous les ans ou 300 h
POINTS D'ENTRETIEN						
Huile moteur	Vérification	○				
	Remplacement		○		○	
Éléments de filtre à air	Vérification	○				
	Remplacement			○(1)		
Nettoyage du filtre à carburant					○	
Entretien de bougie d'allumage					○	
Vérification de l'huile de boîte de vitesses (3)		○				
Réglage du jeu des poussoirs						○(2)
Nettoyage de la chambre de combustion						○(2)
Nettoyage du réservoir de carburant						○(2)
Réglage du câble de l'embrayage principal			○		○	
Réglage des câbles des embrayages latéraux (F460 et F560 seulement)						○
Réglage du câble de commande des gaz						○
Réglage de la tension de la courroie			○		○	
Canalisation de carburant		Remplacer tous les 3 ans.				

NOTE (1) : Augmenter la fréquence de nettoyage en cas d'utilisation dans un milieu poussiéreux.
 (2) : Ces opérations doivent être confiées à un concessionnaire Honda, à moins que l'utilisateur ne dispose des outils appropriés et ne soit mécaniquement qualifié. Se reporter au Manuel d'Atelier Honda.
 (3) : Remplacer l'huile de la boîte de vitesses après un remisage prolongé ou si elle est souillée.

1. Renouvellement de l'huile moteur

Vidanger l'huile lorsque le moteur est encore chaud afin d'assurer une vidange rapide et complète.

1. Retirer le bouchon de remplissage d'huile et vidanger l'huile.
2. Refaire le plein avec de l'huile recommandée (voir page 6) et vérifier le niveau de l'huile.

CONTENANCE EN HUILE : 0,6 litre.

- (1) BOUCHON DE VIDANGE
- (2) BOUCHON DE REMPLISSAGE D'HUILE
- (3) NIVEAU

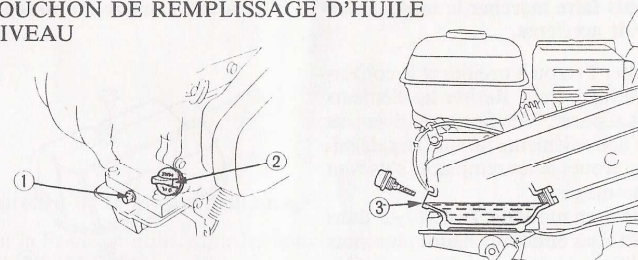

2. Renouvellement de l'huile de la boîte de vitesses

1. Placer la machine en position horizontale.
2. Retirer le bouchon de remplissage d'huile et le bouchon de vidange pour vidanger l'huile.
3. Remettre le bouchon de vidange en place. Remplir la boîte de vitesses avec de l'huile de grade correct jusqu'au niveau approprié (voir page 7). Remettre le bouchon de remplissage d'huile en place.

CONTENANCE EN HUILE : 2,2 litres

- (4) BOUCHON DE REMPLISSAGE D'HUILE
- (5) BOUCHON DE VIDANGE
- (6) NIVEAU MAXI

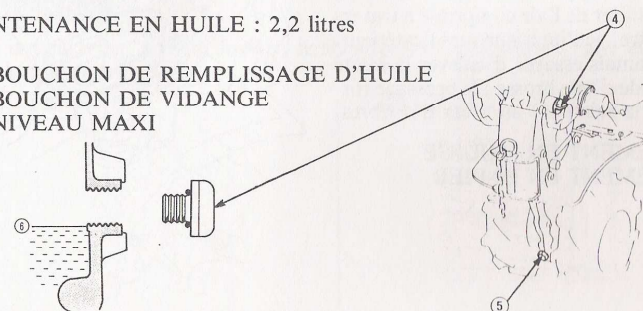

3. Entretien du filtre à air

Si le filtre à air est sale, le passage vers le carburateur sera restreint. Pour éviter tout mauvais fonctionnement du carburateur, entretenir régulièrement le filtre à air. L'entretenir plus fréquemment lorsque le moteur est utilisé dans des endroits extrêmement poussiéreux.

ATTENTION

Ne jamais utiliser d'essence ou de solvant à point d'éclair bas pour le nettoyage de l'élément du filtre à air. Un incendie ou une explosion peut en résulter.

PRECAUTION :

Ne jamais faire marcher le moteur sans le filtre à air. L'usure du moteur s'en trouverait accélérée.

1. Déposer l'écrou à oreilles et le couvercle du filtre à air. Retirer les éléments et les séparer. Vérifier attentivement si les deux éléments ne sont pas déchirés ou troués et les remplacer s'ils sont endommagés.
2. Élément en mousse : le nettoyer dans de l'eau savonneuse chaude, le rincer et le laisser sécher complètement. Ou, le nettoyer dans un solvant à point d'éclair élevé et le laisser sécher. Tremper l'élément dans de l'huile moteur et en exprimer tout l'excès. Le moteur fumera lors du premier démarrage si trop d'huile est restée sur la mousse.
3. Élément en papier : tapoter légèrement l'élément plusieurs fois sur une surface dure afin d'en retirer la saleté en excès, ou utiliser de l'air comprimé à travers le filtre, de l'intérieur vers l'extérieur. Ne jamais essayer d'enlever la saleté à l'aide d'une brosse ; le brossage forcera la saleté à l'intérieur des fibres.

- (1) ELEMENT EN MOUSSE
(2) ELEMENT EN PAPIER

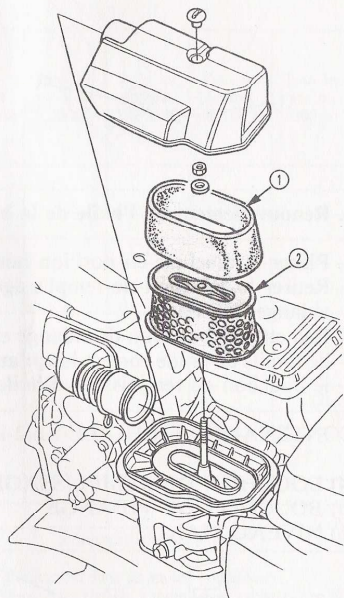

4. Nettoyage de la coupelle de décantation.

ATTENTION

L'essence est un produit hautement inflammable et qui explose sous certaines conditions. Ne pas fumer ou approcher de flammes vives ou d'étincelles près de la machine.

Fermer le robinet d'essence puis retirer la coupelle de décantation et le joint torique.

Les laver dans un solvant, les sécher soigneusement et les remettre en place. Rouvrir le robinet d'essence et vérifier qu'il n'y a pas de fuites.

- (1) JOINT TORIQUE
(2) COUPELLE DE DECANTATION

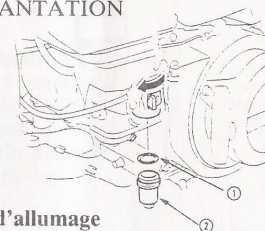

5. Entretien de la bougie d'allumage

“Pour la France n'utilisez que les bougies antiparasitées BPR5ES et W16EPR-U agréées RTFM 256.

Bougie d'allumage recommandée :

BPR5ES, BPR6ES (NGK)
W16EPR-U, W20EPR-U (NIPPONDENSO CO., LTD)

Pour assurer un bon fonctionnement du moteur, l'écartement des électrodes de la bougie doit être correct et la bougie ne doit pas être encrassée.

1. Déposer le capuchon de la bougie d'allumage.

ATTENTION

Si le moteur vient de fonctionner, le silencieux est très chaud. Faire attention à ne pas le toucher.

F460 - F560

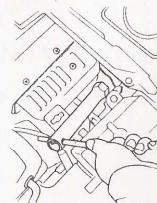

F420 - F520

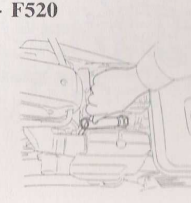

2. Vérifier la bougie d'allumage à l'œil nu. La jeter si son isolant est fêlé ou écaillé. Nettoyer la bougie d'allumage à l'aide d'une brosse de fils métalliques si elle doit être réutilisée.
3. Mesurer l'écartement des électrodes à l'aide d'un calibre d'épaisseur. L'écartement doit être compris entre 0,7 et 0,8 mm. Le corriger si nécessaire en tordant l'électrode latérale.

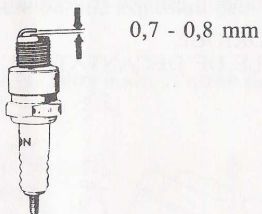

4. Visser la bougie à la main pour empêcher l'endommagement des filets, jusqu'à ce qu'elle vienne en butée sur la rondelle.
5. Si la bougie est neuve, la serrer de 1/2 tour à l'aide de la clé afin de comprimer la rondelle. Si la bougie a déjà été utilisée, 1/8 à 1/4 de tour devrait suffire après que la bougie soit venue en butée.

PRECAUTION :

La bougie d'allumage doit être bien serrée. Une bougie mal serrée risque de devenir très chaude, ce qui peut entraîner une détérioration du moteur. Ne jamais utiliser une bougie d'allumage ayant un indice thermique impropre.

6. Réglage de la tension de la courroie

Régler la garde au levier d'embrayage (page 27).

La tension de courroie standard est comprise entre 65 et 70 mm au niveau du rouleau de tension lorsque l'embrayage est engagé (levier d'embrayage enfoncé).

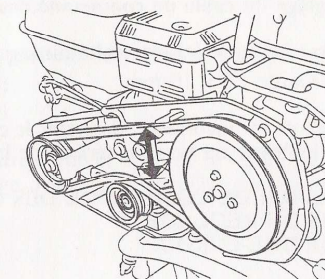

Pour effectuer un réglage, desserrer les quatre vis d'accouplement du moteur ainsi que la vis de serrage du support du moteur et déplacer le moteur vers l'avant ou vers l'arrière afin d'obtenir la tension de courroie appropriée.

NOTE :

Après le réglage de la tension, s'assurer que la paroi extérieure de la poulie d'entraînement soit alignée avec la paroi de la poulie menée, ceci à l'aide d'une règle.

- (1) VIS DE MONTAGE DU MOTEUR
- (2) VIS DE SERRAGE DU SUPPORT DU MOTEUR

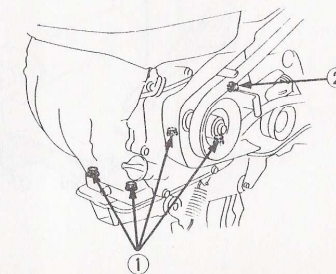

Desserrer les vis de fixation de la butée de courroie.
Régler le jeu entre la butée de courroie et la courroie de la manière illustrée, le levier d'embrayage étant enfoncé.

JEUX STANDARD : 3 mm

- (3) BUTEES DE COURROIE

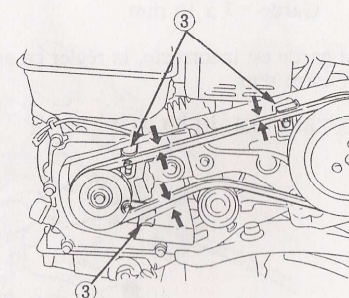

7. Réglage du câble de commande des gaz

Mesurer la garde à l'extrémité du levier.

Garde : 5 à 10 mm

Si la garde est incorrecte, desserrer le contre-écrou et tourner la vis de réglage vers l'intérieur ou vers l'extérieur de la manière nécessaire.

- (1) LEVIER DE COMMANDE DES GAZ
- (2) VIS DE REGLAGE
- (3) CONTRE-ECROU

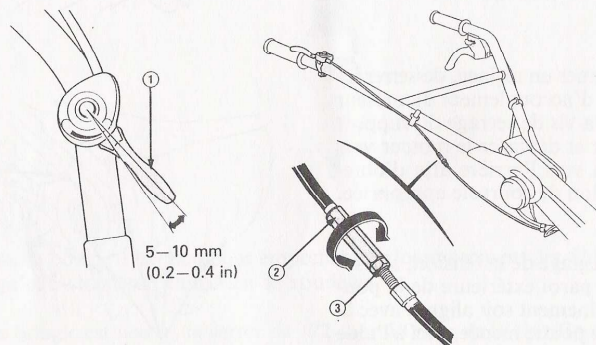

8. Réglage des câbles des embrayages latéraux (F460 et F560 uniquement)

Mesurer la garde à l'extrémité du levier.

Garde : 7 à 10 mm

Si la garde est incorrecte, la régler en agissant sur l'écrou de réglage dans l'un ou l'autre sens.

- (1) ECROU DE REGLAGE

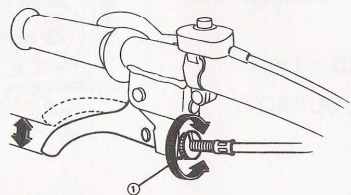

9. Réglage du câble de l'embrayage principal

Avec l'embrayage désengagé, mesurer la garde à l'extrémité du levier.

Garde : 5 à 10 mm (F420 - F520)

25 à 30 mm (F460 - F560)

Si la garde est incorrecte, desserrer le contre-écrou et agir sur la vis de réglage dans l'un ou l'autre sens. Après le réglage, resserrer à fond le contre-écrou.

- (1) GARDE
- (2) CONTRE-ECROU
- (3) VIS DE REGLAGE

F420 - F520

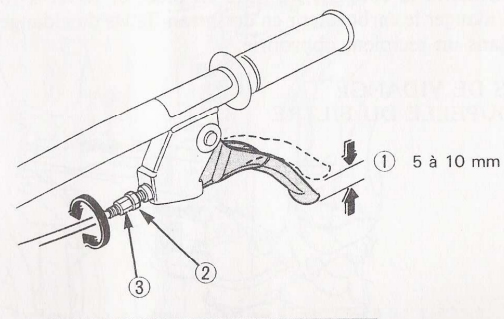

F460 - F560

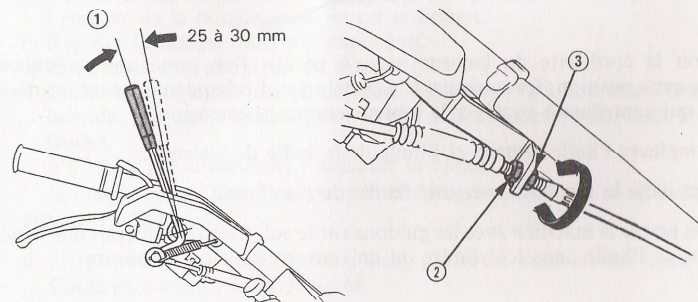

8. TRANSPORT/REMISAGE

ATTENTION

Lors du transport de la machine, fermer le robinet de carburant et maintenir la machine horizontale pour empêcher le carburant de se répandre. Les vapeurs de carburant ou le carburant renversé risque de s'enflammer.

Avant un remisage prolongé de l'appareil :

1. S'assurer que l'aire de remisage n'est pas excessivement humide ou poussiéreuse.
2. Vidanger le carburant.
 - a. Le robinet de carburant étant fermé, retirer et vider la coupelle du filtre.
 - b. Ouvrir le robinet de carburant et vidanger l'essence du réservoir de carburant dans un récipient approprié.
 - c. Remettre la coupelle du filtre en place et serrer à fond.
 - d. Vidanger le carburateur en desserrant la vis de vidange. Vidanger l'essence dans un récipient approprié.

- (1) VIS DE VIDANGE
- (2) COUPELLE DU FILTRE

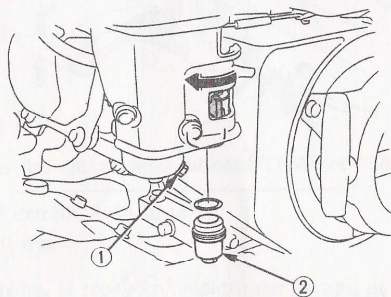

3. Tirer la cordelette du lanceur jusqu'à ce que l'on sente une résistance. Sur cette position, les soupapes d'admission et d'échappement sont fermées, ce qui contribue à protéger le moteur contre la corrosion.
4. Remplacer l'huile moteur et l'huile de la boîte de vitesses.
5. Recouvrir la machine avec une feuille de plastique.

Ne pas placer la machine avec les guidons sur le sol. Cela entraînerait une pénétration de l'huile dans le cylindre ou un renversement du carburant.

9. DEPISTAGE DES PANNES

Lorsque le moteur ne démarre pas :

1. Le niveau d'essence est-il suffisant ?
2. Le robinet de carburant est-il ouvert ?
3. L'essence atteint-elle le carburateur ?

Pour le vérifier, desserrer la vis de vidange avec le robinet de carburant ouvert

ATTENTION

Si du carburant se répand, s'assurer que la surface est sèche avant d'essayer la bougie d'allumage ou le démarrage du moteur. Les vapeurs de carburant ou le carburant risquent de s'enflammer.

- (1) VIS DE VIDANGE

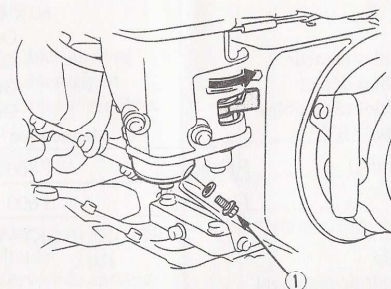

4. Est-ce que l'interrupteur du moteur se trouve sur "MARCHE" ?
5. Y a-t-il une étincelle au niveau de la bougie d'allumage ?
 - a. Retirer le capuchon de la bougie d'allumage. Décrasser le pourtour de l'embase de la bougie, puis retirer la bougie.
 - b. Reposer la bougie dans son capuchon.
 - c. Enclencher l'interrupteur du moteur.
 - d. Placer la bougie sur une vis de culasse pour mettre à la masse l'électrode latérale, tirer sur le lanceur pour vérifier si une étincelle jaillit entre les électrodes.
 - e. S'il n'y a pas d'étincelle, remplacer la bougie.Si la bougie est en bon état, essayer de démarrer le moteur conformément aux instructions.
6. Si le moteur ne part toujours pas, porter le motoculteur chez votre Concessionnaire HONDA agréé.

10. CARACTERISTIQUES

Modèle	F420	F460
Code de désignation de produit	FZBJ	FZBD
Dimensions		
Longueur	1 450 mm	
Largeur	595 mm	
Hauteur	955 mm	1 055 mm
Moteur		
Modèle	GX 120	
Type	4 temps, 1 cylindre, soupapes en tête refroidissement par air forcé	
Cylindrée	118 cm ³	
Alésage x Course	60 x 42 mm	
Lanceur	Oui	
Manchons réglables hauteur	Oui	
Manchons réglables départ	Oui	
Manchons réglables réversibles	Oui	
Système d'allumage	Magnétique Transistorisé	
Régime moteur (tr/mn)	Ralenti	1 400 ± 150
	Maxi	3 600 ± 100
Bougie d'allumage	BPR5ES (NGK) - W16EPR-U (ND*)	
Contenance en huile	0,6 l	0,56 l
Capacité du réservoir de carburant	3 l	
Carburant recommandé	Ordinaire ou super, de préférence sans plomb	
Contenance en huile de la boîte de vitesses	2,2 l	
Autonomie (heures)	2	4
Transmission finale	Chaîne	
Décrabotage	Non	Oui
Nombre de vitesses	3 AV - 1 AR	6 AV - 2 AR
Vitesses AV à l'arbre de roue	50 80 120	16 - 32 40 - 60 80 - 120
Vitesses AR à l'arbre de roue	50	16 - 32
Prise de force latérale (tr/mn)	1 740	870 - 1 740
Embrayage	Tension de courroie	
Poids (kg)	48	55
Roue de transport	Option	

Modèle	F520	F560
Code de désignation de produit	FZBK	FZBF
Dimensions		
Longueur	1 450 mm	
Largeur	595 mm	
Hauteur	955 mm	1 055 mm
Moteur		
Modèle	GX 160	
Type	4 temps, 1 cylindre, soupapes en tête refroidissement par air forcé	
Cylindrée	163 cm ³	
Alésage x Course	68 x 45 mm	
Lanceur	Oui	
Manchons réglables hauteur	Oui	
Manchons réglables départ	Oui	
Manchons réglables réversibles	Oui	
Système d'allumage	Magnétique Transistorisé	
Régime moteur (tr/mn)	Ralenti	1 400 ± 150
	Maxi	3 600 ± 100
Bougie d'allumage	BPR5ES (NGK) - W16EPR-U (ND*)	
Contenance en huile	0,56 l	
Capacité du réservoir de carburant	3 l	
Carburant recommandé	Ordinaire ou super, de préférence sans plomb	
Contenance en huile de la boîte de vitesses	2,2 l	
Autonomie (heures)	2	4
Transmission finale	Chaîne	
Décrabotage	Non	Oui
Nombre de vitesses	6 AV - 2 AR	
Vitesses AV à l'arbre de roue	16 - 32 40 - 60 80 - 120	
Vitesses AR à l'arbre de roue	16 - 32	
Prise de force latérale (tr/mn)	870 - 1 740	
Embrayage	Tension de courroie	
Poids (kg)	51	56
Roue de transport	Option	

11. ASSEMBLAGE DE L'EPERON DE TERRAGE

Assembler l'éperon comme représenté par le schéma ci-dessous :

- Comprimer légèrement les ressorts pour engager les vis de réglage latéral.
- Ne pas bloquer ces vis de façon à conserver à l'éperon un débattement latéral de 3 à 6 cm de part et d'autre à son extrémité.
- Pincer les rondelles d'arrêt dans les gorges des vis.
- Ajuster la hauteur d'éperon selon la vitesse d'avancement désirée :

Plus haut = + rapide
Plus bas = + lent

