

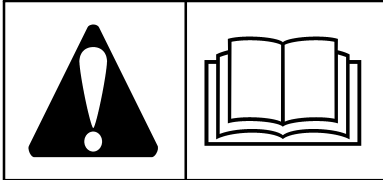

133200, 134200, 135200, 136200, 137200

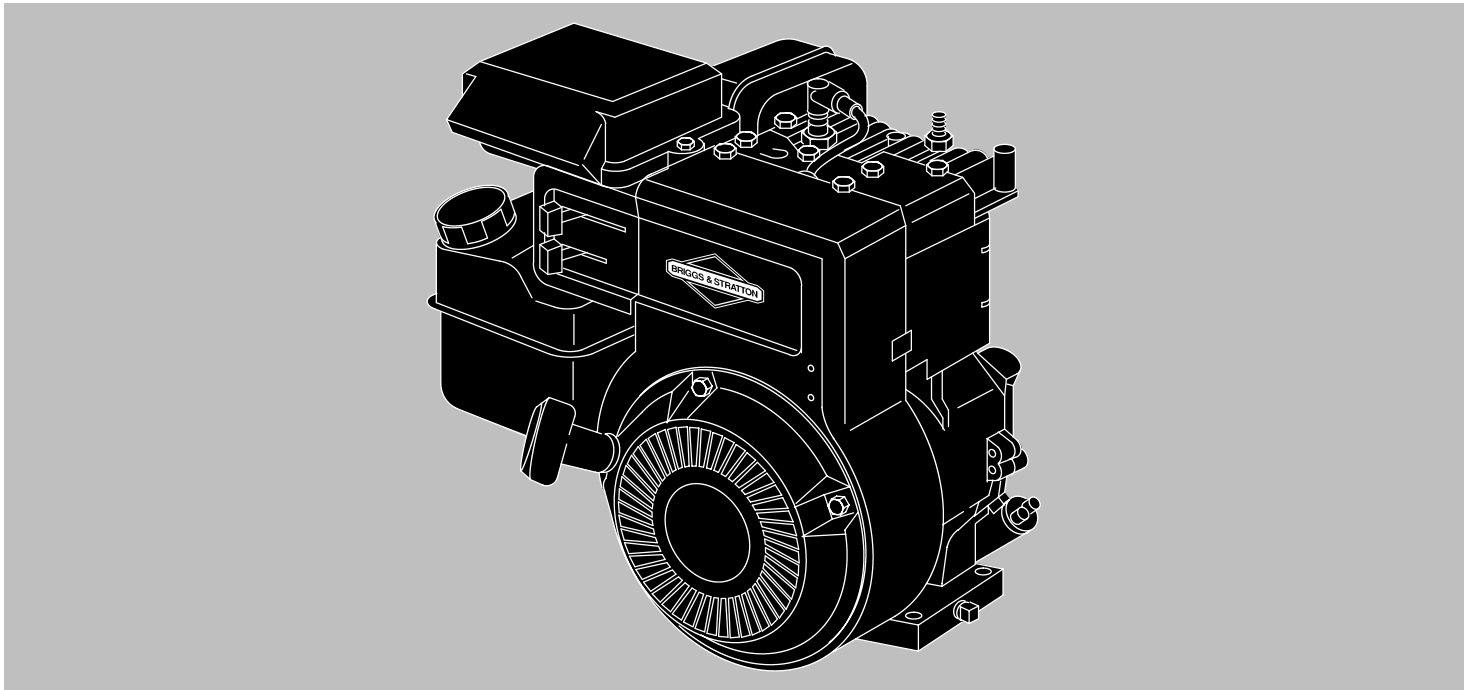

- (GB) *Operating & Maintenance Instructions***
- (D) *Betriebsanleitung & Wartungsvorschriften***
- (DK) *Drifts- og vedligeholdelsesvejledning***
- (E) *Instrucciones de Mantenimiento & Operación***
- (F) *Instructions d'utilisation et de maintenance***
- (GR) *Ἰαçaβὰò Èâéôïòñãβὰò & Óôïò ñçóçò***
- (I) *Istruzioni per l'uso e la manutenzione***
- (N) *Anvisninger for bruk og vedlikehold***
- (NL) *Gebruiksaanwijzing***
- (P) *Instruções de operação e de manutenção***
- (S) *Instruktionsbok***
- (SF) *Käyttö & Huolto-ohjeet***



## Håndbogens symboler

1 - 9 henviser til figurene på indersiden af omslaget.

1 - 19 henviser til motorkomponenter på figuren 1.

1 - 9 henviser til reservedel/handling på figurene.

Skriv din motors model-, type- og kodenumre her til senere brug.

Skriv købsdatoen her til senere brug.

## Motorkomponenter (se fig. 1)

- | 1  | Motor  | Model<br>xxxxxx | Type<br>xxxx xx | Kode<br>xxxxxxxx |
|----|--|-----------------|-----------------|------------------|
| 2  | Snørhåndtag                                      |                 |                 |                  |
| 3  | Brændstoftank                                    |                 |                 |                  |
| 4  | Stopkontakt                                      |                 |                 |                  |
| 5  | Brændstofpåfyldning                              |                 |                 |                  |
| 6  | Luftfilter                                       |                 |                 |                  |
| 7  | Lyddæmperskjold/lyddæmper                        |                 |                 |                  |
| 8  | Tændrør  |                 |                 |                  |
| 9  | Oliepåfyldning/oliepind                          |                 |                 |                  |
| 10 | Oil GARD®, hvis dette udstyr er monteret         |                 |                 |                  |
| 11 | Fingerskærm                                      |                 |                 |                  |
| 12 | Karburator                                       |                 |                 |                  |
| 13 | Gnistfanger, hvis en sådan er monteret           |                 |                 |                  |
| 14 | Oliepåfyldningsprop                              |                 |                 |                  |
| 15 | Aftapningsprop                                   |                 |                 |                  |
| 16 | Oliestand  |                 |                 |                  |
| 17 | 12V elstarter, hvis et sådant system er monteret |                 |                 |                  |

## Advarselssymboler og -forklaringer



## Internationale symboler og forklaringer



## Sikkerhedsforskrifter

**FØR MOTOREN STARTES**

- Læs hele drifts- og vedligeholdelsesvejledningen OG betjeningsvejledningen til det redskab, som denne motor er monteret på\*.
- Undladelse af at følge vejledningen kan medføre alvorlig personskade eller død.

### DRIFTS- OG VEDLIGEHOLDELSERVEJLEDNINGEN INDEHOLDER SIKKERHEDSOPLYSNINGER, DER

- Gør dig opmærksom på de farer, der er forbundet med motorer
- Oplyser dig om den risiko for skade, der knytter sig til disse farer, og
- Forklarer dig, hvordan du undgår skader eller nedsætter risikoen for skader.

\* Briggs & Stratton er ikke i alle tilfælde bekendt med det redskab, som denne motor anvendes til. Som følge heraf er det vigtigt, at du læser og forstår betjeningsvejledningen til det redskab, som motoren er monteret på.

Advarselssymbolet FARE anvendes til at fremhæve sikkerhedsoplysninger om farer, der kan medføre alvorlig personskade.

Ordene FARE, ADVARSEL og FORSIGTIG anvendes sammen med advarselssymbolet for at angive, hvor stor risikoen for skader er og omfanget eller alvoren af sådanne personskader. Desuden anvendes et faresymbol til at angive den relevante type fare.

**FARE** angiver en farlig situation, **som vil medføre død eller alvorlig personskade**, hvis den ikke undgås.

**FORSIGTIG** angiver en farlig situation, **som kan medføre alvorlig eller moderat personskade**, hvis den ikke undgås.

**ADVARSEL** angiver en farlig situation, **som kan medføre død eller alvorlig personskade**, hvis den ikke undgås.

**FORSIGTIG** hvor dette anvendes **uden** advarselssymbolet, angiver det en situation, hvor **der kan ske skade på motoren**.

**ADVARSEL**

I henhold til amerikansk lovgivning (Californien) gøres der opmærksom på, at udstødningsgasserne fra denne maskine indeholder kræftfremkaldende stoffer. Disse stoffer kan ligeledes medføre foster-skader og har en negativ effekt på forplantningsevnen.

 <b>ADVARSEL</b>

<p>Benzin og benzindampe er yderst brandfarlige og eksplosive.</p> <p>Brand eller eksplosion kan medføre alvorlige forbrændinger eller døden.</p>
<p><b>PÅFYLDNING AF BRÆNDSTOF</b></p> <ul style="list-style-type: none"> <li>• Sluk for motoren, og lad motoren køle af i mindst 2 minutter, før tankdækslet fjernes.</li> <li>• Påfyld kun brændstof udendørs eller på et sted med god udluftning.</li> <li>• Undgå at fylde for meget brændstof på tanken. Fyld tanken op til ca. 4 cm under kanten af påfyldningsstudsens, således at der er plads til, at brændstoffet kan udvide sig.</li> <li>• Benzin skal opbevares i sikker afstand fra gnister, åben ild, vågeblus, varme og andre mulige antændelseskilder.</li> <li>• Foretag hyppige eftersyn af brændstofslanger, tanken og tankdækslet samt fittings for revner og utætheder. Udskift om nødvendigt.</li> </ul> <p><b>NÅR MOTOREN STARTES</b></p> <ul style="list-style-type: none"> <li>• Sørg for, at tændrøret, lyddæmperen, tankdækslet og luftfilteret er på plads.</li> <li>• Tørn ikke motoren, når tændrøret er afmonteret.</li> <li>• Hvis du spilder brændstof, så vent med at starte motoren, indtil brændstoffet er fordampet.</li> <li>• Hvis motoren er druknet, sættes chokeren i stillingen "OPEN/RUN" og gasregulatoren i stillingen "FAST", hvorefter motoren tørnes, indtil den starter.</li> </ul> <p><b>BETJENING AF REDSKABET</b></p> <ul style="list-style-type: none"> <li>• Undgå at vippe motoren eller redskabet, således at benzinen løber ud.</li> <li>• Brug ikke chokeren til at standse motoren.</li> </ul> <p><b>TRANSPORT AF REDSKABET</b></p> <ul style="list-style-type: none"> <li>• Redskabet skal transporteres med TOM brændstofftank eller med brændstoffhanen LUKKET.</li> </ul> <p><b>OPBEVARING AF BENZIN OG REDSKABER MED BRÆNDSTOF I TANKEN</b></p> <ul style="list-style-type: none"> <li>• Sørg for, at benzin og redskaber med brændstof i tanken opbevares i sikker afstand fra fyr, ovne, vandvarmere og andre apparater, hvori der anvendes vågeblus, samt andre antændelseskilder, da disse kan antænde benzindampe.</li> </ul>

 <b>ADVARSEL</b>



<p>Start af motoren frembringer gnister.</p> <p>Gnister kan antænde brændbare gasarter, der befinder sig i nærheden af motoren.</p> <p>Dette kan medføre eksplosion og brand.</p>
<ul style="list-style-type: none"> <li>• Motoren må ikke startes, hvis der er naturgas eller flaskegas i nærheden.</li> <li>• Der må ikke anvendes startvæske på dåse til at starte motoren, da dampene er brændbare.</li> </ul>

 <b>ADVARSEL</b>

<p>Motorer udsender kullite, der er en lugtfri og farveløs, giftig gasart.</p> <p>Indånding af kullite kan medføre kvalme, besvimelse eller døden.</p>
<ul style="list-style-type: none"> <li>• Motoren må kun startes og anvendes udendørs.</li> <li>• Motoren må aldrig startes og anvendes i lukkede rum. Dette gælder også, selv om døre og vinduer er åbne.</li> </ul>



 <b>ADVARSEL</b>

<p>Gnister, som frembringes ved et uheld, kan medføre brand eller stød.</p> <p>Start af motoren ved et uheld kan medføre, at personer kommer i klemme i redskabets mekanismer, legemsdele bliver skåret af eller personer får snitsår.</p>
<p><b>FØR JUSTERING ELLER REPARATION AF MOTOREN</b></p> <ul style="list-style-type: none"> <li>• Tag tændrørskablet af tændrøret, og hold det i sikker afstand fra tændrøret.</li> <li>• Tag minuskablet af batteriet, hvis motoren er udstyret med et elektrisk startsystem.</li> </ul> <p><b>KONTROL AF GNIST</b></p> <ul style="list-style-type: none"> <li>• Anvend en godkendt gnisttester.</li> <li>• Kontrollér aldrig gnisten, når tændrøret er afmonteret.</li> </ul>

 <b>ADVARSEL</b>

<p>Kørende motorer udvikler varme. Motorens dele, især lyddæmperen, bliver meget varme.</p> <p>Kontakt med varme dele kan forårsage alvorlige forbrændinger.</p> <p>Der kan gå ild i brændbart affald som f.eks. blade, græs og grene.</p>
<ul style="list-style-type: none"> <li>• Lyddæmper, cylinder og køleribber skal køle af, før du rører ved dem.</li> <li>• Fjern brændbart materiale, der samler sig i området omkring lyddæmperen og cylinderen.</li> <li>• Hvis redskabet anvendes på steder med skov, græs eller krat, skal der monteres en gnistfanger. Den skal altid holdes i korrekt stand. Overhold altid lokale regler for brug af motorer - især i perioder med tørke, hvor der er større risiko for brand.</li> </ul>

 <b>ADVARSEL</b>

<p>Hænder, fødder, hår og tøj kan sætte sig fast i redskabets roterende dele.</p> <p>Dette kan medføre, at legemsdele skæres af, eller at brugeren får alvorlige snitsår.</p>
<ul style="list-style-type: none"> <li>• Redskabet må kun anvendes med alle sikkerhedsafskærmninger på plads.</li> <li>• Hold hænder og fødder i sikker afstand fra roterende dele på redskabet.</li> <li>• Langt hår bør bindes op, og smykker og lignende genstande bør tages af.</li> <li>• Undgå at bære løstsiddende tøj, tøj med snore eller andre genstande, der kan sætte sig fast i redskabet.</li> </ul>

 <b>ADVARSEL</b>

<p>Hurtig tilbagetrækning af startsnoren (tilbageslag) vil trække hånd og arm tilbage mod motoren, hurtigere end du kan nå at slippe snoren.</p> <p>Dette kan medføre, at du brækker armen, får knoglebrud, blå mærker eller forstrækninger.</p>
<ul style="list-style-type: none"> <li>• Når du starter motoren, skal du trække langsomt i startsnoren, indtil du mærker modstand, og derefter trække hårdt i snoren.</li> <li>• Sørg for, at alle anordninger på redskabet er udkoblet, dvs. at motoren ikke belastes, før du starter motoren.</li> <li>• Direkte tilkoblede dele på redskabet som f.eks. skæreknive, skovhjul, rømskiver, kædehjul, osv. skal være forsvarligt monteret.</li> </ul>

## Anbefalinger vedr. olie (se fig. [2])

Motoren leveres fra Briggs & Stratton uden olie. Før motoren startes, skal der påfyldes olie. Undgå at fylde for meget olie på.

Anvend en selvrensende kvalitetsoleie, der er klassificeret som "For Service SF, SG, SH, SJ" eller bedre som f.eks. Briggs & Stratton 30W, delnummer 100005. Der må ikke anvendes særlige additiver sammen med de anbefalede olietyper. Bland ikke olie i benzinen.

Vælg den korrekte SAE-olietype ud fra det viste skema på grundlag af den forventede starttemperatur frem til næste olieskift.



**Bemærk:** Syntetisk olie, som er forsynet med certificeringsmærket ILSAC GF-2, API og API-servicesymbolet (vist til venstre) med "SJ/CF ENERGY CONSERVING" eller bedre kvaliteter, kan anvendes ved alle temperaturer. Brug af syntetisk olie ændrer ikke de påkrævede intervaller mellem olieskift.

- \* Luftkølede motorer bliver varmere end bilmotorer. Brug af ikke-syntetisk multiviskositetsolie, f.eks. (5W-30, 10W-30 osv.) ved temperaturer over 40° F (4° C) vil medføre et olieforbrug, der er højere end normalt. Ved brug af multiviskositetsolie bør oliestanden kontrolleres hyppigere.
- \*\* Hvis der anvendes SAE 30-olie ved temperaturer under 4°C, kan det medføre startvanskeligheder og beskadigelse af cylinderen som følge af utilstrækkelig smøring.

**Kontrollér oliestanden** (Oliekapaciteten er ca. 0,6 liter). Anbring motoren på en plan flade, og rengør området omkring oliepåfyldningen ①.

Fjern oliepipinden, og tør den af med en ren klud. Sæt den i igen, og spænd den til. Tag oliepipinden ud, og kontrollér oliestanden. Olien bør nå FULL-mærket ②.

ELLER

Fjern oliepåfyldningsproppen ③. Olien bør være fyldt helt op til kanten ④.

Hvis påfyldning af olie er påkrævet, tilsættes olien langsomt. Spænd oliepipinden eller oliepåfyldningsproppen godt fast, før motoren startes.

## Anbefalinger vedr. brændstof

Anvend ren, frisk blyfri standardbenzin med et oktantal på mindst 77. Blyholdig benzin kan anvendes, hvor dette kan købes, og blyfri benzin ikke fås. Køb kun brændstof til 30 dages forbrug. Se afsnittet **Opbevaring**.

Anvend ikke benzin, der indeholder metanol. Bland ikke olie og benzin.

Til beskyttelse af motoren anbefaler vi, at der anvendes Briggs & Stratton-brændstofstabilisator, der fås hos autoriserede Briggs & Stratton-forhandlere.

### Kontrollér brændstofstanden



Før der fyldes brændstof på, skal motoren køle af i 2 minutter.

Rengør området omkring påfyldningsstudsens, før tankdækslet fjernes for at fylde brændstof på tanken. Fyld tanken op til ca. 15 mm under kanten af påfyldningsstudsens, således at der er plads til, at brændstoffet kan udvide sig. Undgå omhyggeligt at fylde for meget brændstof på.

## Start (se fig. [1] [3] [4])



ANBRING ALDRIG HÆNDER OG FØDDER I NÆRHEDEN AF BEVÆGELIGE DELE PÅ REDSKABET.



Anvend ikke startvæske på spraydåse. Dampene fra startvæsker er brandfarlige.

Redskabet skal altid startes, opbevares og påfyldes brændstof i vandret stilling.

Kontrollér oliestanden.

**ADVARSEL: OIL GARD®**, hvis dette udstyr er monteret,

(se [10] fig. [1]) er beregnet til at forhindre start af motoren, hvis der er for lidt olie på motoren. **OIL GARD®** vil ikke i alle tilfælde standse motoren. Motoren kan beskadiges, hvis oliestanden ikke holdes på korrekt niveau. Dette vil medføre bortfald af garantien. Kontrollér altid oliestanden, før motoren startes.

Hvis motoren er udstyret med **OIL GARD®**, og oliestanden i motoren falder, advarer en lampe på motoren om, at oliestanden er lav. Hvis lampen blinker, og motoren ikke kan startes eller stopper og ikke kan genstartes, skal der fyldes ny olie på motoren. Der skal fyldes olie på helt op til kanten på modeller med oliepåfyldningsprop eller op til FULL-mærket på oliepipinden. Undgå at fylde for meget olie på.

### Før start (se fig. [3])

1. Sæt chokergrebet i stillingen CHOKE eller START ①.

Bemærk: Hvis motoren ikke starter, fjernes luftfilteret for at kontrollere chokeren. Chokeren skal være helt lukket ②. Hvis dette ikke er tilfældet, følges vejledningen i afsnittet **Justering**.

2. Hvis redskabet er udstyret med et særskilt separate choker- og gasregulatorgreb, sættes gasregulatoren i stillingen FAST ③.
3. Sæt stopgrebet i stillingen ON ④, hvis et sådant er monteret.

### Tilbageløbsstarter (se fig. [4])



Tag fat i startsnorens håndtag, og træk langsomt, indtil du mærker modstand. Træk derefter hårdt i startsnoren for at overvinde kompressionen, forhindre tilbagelag og starte motoren. Gentag om nødvendigt med chokergrebet i stillingen RUN og gasregulatoren i stillingen FAST. Når motoren er startet, betjenes den med gasregulatoren i stillingen FAST.

### Elstarter (se fig. [4])

På motorer, der er udstyret med 12 volt startsystemer, drejes nøglen om i stillingen START eller der trykkes på starterknappen ①. Gentag om nødvendigt med gasregulatoren i stillingen FAST. Når motoren starter, betjenes den med grebet i stillingen FAST.

Bemærk: Hvis redskabsproducenten medleverer et batteri, skal dette oplades i henhold til redskabsproducentens anbefalinger, før der gøres forsøg på at starte motoren.

Bemærk: Anvend korte startsekvenser (15 sekunder pr. min.) for at forlænge starterens levetid. Længerevarende tørring kan ødelægge startmotoren.

## Standstning af motoren (se fig. [5])

Sæt ikke chokergrebet i stillingen CHOKE for at standse motoren. Dette kan få motoren til at eftertænde eller beskadige motoren. Sæt gasregulatoren i stillingen IDLE eller SLOW ①, hvis dette er monteret. Drej derefter nøglen om i stillingen OFF eller sæt stopgrebet stillingen STOP eller OFF ②.

### Justeringer (se fig. [6])



For at forhindre utilsigtet start skal tændrørskablet ① tages af tændrøret og stel-forbindes, før der foretages justering. Hvis motoren er

udstyret med et batteri, skal minuskablet fjernes fra batteriet.

### Justering af gasregulator

Fjern luftfilteret (luftfilterets bundplade er ikke vist af hensyn til overskueligheden). Kabinettets klemmeskrue løsnes ② på karburatoren eller styrepladen. Hvis chokergrebet er fjernet, skubbes vinkelarmen ③ den ene eller den anden vej, indtil den lige netop rører ved skiven ④.

Hvis chokergrebet er manuelt betjent, flyttes kabinettet og kablet ⑤ i pilens retning, indtil det ikke kan komme længere.

Sæt gasregulatoren i stillingen FAST. Tilspænd kabinettets klemmskrue. Sæt luftfilteret på igen.

### Fast regulatorstyring

Regulatorstyringen ⑥ er fabriksindstillet til det maksimale omdrejningstal uden belastning, der er specificeret af redskabsproducenten. Hvis justering er nødvendig, skal du kontakte din autoriseret Briggs & Stratton-forhandler.

### Kontrol af stopkontakt

Sæt gasregulatoren i stillingen STOP, hvis en sådan er monteret. Regulatorstyringsarmen på karburatoren eller styrepladen skal være i god kontakt med stopkontakten. Undersøg og justér den om nødvendigt igen.

### Karburatorjustering



Producenten af det redskab, hvorpå denne motor er monteret, angiver det maksimale omdrejningstal, hvormed motoren skal køre. **OVERSKRID IKKE** dette omdrejningstal.

Kontakt din autoriserede Briggs & Stratton-forhandler vedr. karburatorjustering.

Karburatoren på denne motor sikrer lave emissionsværdier. Luft/brændstofblandingen kan ikke justeres. Indstilling kan kun foretages på tomgangsstilleskruen. Den regulerede tomgangshastighed er fra fabrikken indstillet til 1750 omdrej./min.

Før der foretages justering af tomgangen, skal motoren startes og varme op i fem (5) minutter. Mens motoren kører, sættes gasregulatoren i stillingen SLOW. Drej karburatorens gasarm mod gasspældstoppet, og hold den i denne stilling, mens tomgangsstilleskruen indstilles, indtil motoren kører med 1100 omdrej./min.

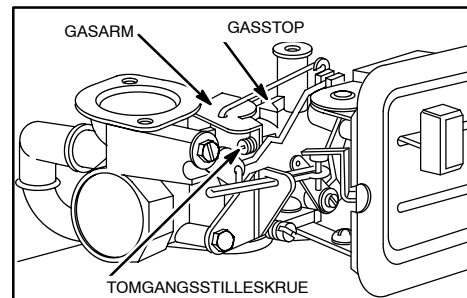

## Vedligeholdelse (se fig. 7 8 9)

Se **Vedligeholdelsesoversigten**. Følg time- eller sæson-intervallerne, alt efter hvad der indtræffer først. Hyppigere eftersyn er nødvendige, hvis motoren anvendes under krævende forhold.



For at forhindre utilsigtet start fjernes tændrørskablet ① og forbindes til jord, før der foretages eftersyn.

Tag minuskablet af batteriet, hvis motoren er udstyret med et elektrisk startsystem.

### Olieforsyn (se fig. 7)

Kontrollér oliestanden regelmæssigt.

Sørg for, at oliestanden altid er korrekt. Kontrollér hver 5. driftstime eller dagligt, før motoren startes. Se fremgangsmåden for oliepåfyldning under **Anbefalinger vedr. olie**.

### Olieskift

Skift olie efter de første 5 timers drift. Skift olie, mens motoren er varm. Påfyld frisk olie af den anbefalede SAE type (se fig. 2).

### Gearreduktion, hvis monteret

Fjern oliepåfyldningsproppen ② og oliestandsproppen ③. Tap olien af for hver 100. driftstime eller hver sæson. Ved påfyldning af ny olie hældes SAE 30 olie ned i oliepåfyldningshullet, indtil den løber ud af kontrolhullet for oliestanden. Sæt begge propper i igen. Oliepåfyldningsproppen er forsynet med et åndehul ④ og skal monteres oven på gearkassedækslet.

### Eftersyn af luftfilter (se fig. 8)

Udskift forfilteret ②, hvis et sådant er monteret, og/eller patronen ③, hvis den er meget snavset eller beskadiget.

- Løsn skruerne eller fjern knappen. Tag derefter dækslet af.
- Fjern forfilteret, hvis et sådant er monteret, og patronen forsigtigt for at forhindre snavs i at falde ned i karburatoren.

Forfilteret efterses ved at vaske det i flydende rengøringsmiddel og vand. Pres det tørt i en ren klud. Gennemvæd det i motorolie. Pres det i en tør, sugende klud for at fjerne AL OVERSKYDENDE olie.

Patronen efterses ved at banke den forsigtigt mod en plan flade. Anvend ikke oliebaserede opløsningsmidler som f.eks. petroleum, da dette vil få patronen til at nedbrydes. Anvend ikke trykluft, da dette kan ødelægge patronen. Oliér ikke patronen.

- Sæt patronen og forfilteret, hvis et sådant er monteret, på igen.
- Sæt dækslet på og tilspænd skruerne eller knappen sikkert.

## Vedligeholdelse - fortsat

### Tændrøret (se fig. 9)



når tændrøret er afmonteret. (Hvis motoren er druknet, sættes gasregulatoren i stillingen FAST og motoren tørnes, indtil den starter).

Elektrodeafstanden ⑤ bør være 0,76 mm.

Rens/udskift tændrøret for hver 100 driftstimer eller en gang om året, alt efter hvad der indtræffer først. Der fås en tændrørsnøgle hos din autoriseret Briggs & Stratton-forhandler.

Bemærk: I nogle lande kræver den lokale lovgivning, at der anvendes støjdæmpet tændrør til at dæmpe tændingssignaler. Hvis motoren oprindeligt var udstyret med et støjdæmpet tændrør, skal samme type tændrør anvendes ved udskiftning.

### Hold motoren ren (se fig. 9)

Fjern aflejringer af græs og avner regelmæssigt fra motoren. Rens fingerskærmen. Sprøjt ikke vand på motoren for at rengøre denne, da vand kan forurene brændstoffet. Rengør med en børste eller trykluft.



Ophobning af snavs omkring lyd-dæmperen ⑥ kan forårsage brand. Efterse og rens området hver gang motoren anvendes.

Hold regulatorforbindelser, fjedre og kontrolgreb fri for snavs og aflejringer for at sikre en god funktionsevne.

Hvis lyd-dæmperen er udstyret med gnistfangerskærm ⑦, afmonteres gnistfangerskærmen for hver 50 driftstimer eller hver sæson med henblik på eftersyn og rensning. Udskift skærmen, hvis den er beskadiget.

Rens kølesystemet. Avner og snavs kan tilstoppe motorens luftkølesystem, især efter længere tids brug. Det kan være nødvendigt at rengøre de indvendige køleribber og overflader for at forhindre overophedning og beskadigelse af motoren. Fjern blæserhuset, og rens det som vist ⑧.

## Vedligeholdelsesoversigt

Følg de angivne time- eller sæsonintervaller, alt efter hvad der indtræffer først. Bemærk, at hyppigere eftersyn kan være påkrævet under nedennævnte ugunstige driftsforhold.

### Første 5 driftstimer

- Skift olie

### Hver 5. driftstime eller dagligt

- Kontrollér oliestanden
- Rens fingerskærmen
- Rens området omkring lyd-dæmperen

### For hver 25 driftstimer eller en gang om året

- Skift olie, hvis motoren arbejder under stor belastning eller høje lufttemperaturer
- Efterse luftfilteret og forfilteret, hvis et sådant er monteret\*
- Efterse luftfilteret patronen, hvis der ikke er noget forfilter\*

### For hver 50 driftstimer eller en gang om året

- Skift olie
- Rens og efterse gnistfangeren, hvis en sådan er monteret

### For hver 100 driftstimer eller en gang om året

- Efterse luftfilteret patronen, hvis der er monteret et forfilter\*
- Udskift/rens tændrøret
- Skift olie, gearreduktion, hvis en sådan er monteret
- Rengør kølesystemet\*

\* Rengør oftere under støvede forhold eller på steder med meget snavs eller avner i luften.

### Liste over originale Briggs & Stratton-dele (i uddrag)

Del	Briggs & Stratton (eller tilsvarende)	Del nr.
Olie (20 oz.)		100005
Olie (48 oz.)		100028
Oliepumpesæt (anvendes sammen med almindelig elboremaskine)		5056
Brændstofstabilisator (30 ml pose til engangsbrug)		992030
Brændstofstabilisator (125 ml flaske)		999005E (5041)
Flad luftfilterpatron		491588 (5043)
Flad luftfilterpatron, forfilter		491435
Støj-dæmpet tændrør		802592E
Standard tændrør		492167
Tændrør med platin (ekstra lang levetid)		992041 (5062)
(anvendes på de fleste motorer med "L"-topstykke)		
Gniststester		19368
Tændrørsnøgle		89838 (5023)
Gnistfanger		399541

## Opbevaring

Motorer, der skal opbevares i mere end 30 dage, skal beskyttes eller tømmes for brændstof for at forhindre opbygning af gummi aflejringer i brændstofsyste­met og i vitale karburatordele.

Til beskyttelse af motoren anbefaler vi, at der anvendes Briggs & Stratton-brændstofstabilisator, der fås hos autoriserede Briggs & Stratton-forhandlere. Bland brændstofstabilisatoren i benzinen i brændstoftanken eller i en separat dunk. Lad motoren køre et øjeblik, således at brændstofstabilisatoren cirkulerer gennem karburatoren. Motor og brændstof kan opbevares i op til 24 måneder.

Bemærk: Hvis der ikke benyttes brændstofstabilisator, eller hvis motoren kører på benzin blandet med alkohol, f.eks. Gasohol, tappes al brændstof af tanken, hvorefter motoren køres tom for benzin.

1. Skift olie. Se **Olieeftersyn (se fig. 2 [7])**.
2. Afmonter tændrøret, og hæld ca. 15 ml motorolie ned i cylinderen. Sæt tændrøret på igen, og tørn motoren langsomt for at fordele olien.
3. Fjern snavs og avner fra cylinderen, topstykkets ribber, under fingerskærmen og bagved lyd­dæmperen.
4. Opbevar motoren på et rent, tørt sted, men IKKE i nærheden af fyr, ovn eller vandvarmer, som benytter vågeblus eller et andet aggregat, der kan frembringe gnister.

## Eftersyn

Kontakt din autoriserede Briggs & Stratton-forhandler. Han kan tilbyde dig et udvalg af originale Briggs & Stratton-reservedele og er udstyret med specielt værktøj til eftersyn. Veluddannede mekanikere sørger for professionel service og reparation af alle Briggs & Stratton-motorer. Kun forhandlere, hvis skilte bærer påskriften "Autoriseret Briggs & Stratton", skal overholde Briggs & Stratton-standarderne.

Når du køber redskaber, der er udstyret med en Briggs & Stratton-motor, er du garanteret professionel, pålidelig service fra mere end 30.000 autoriserede forhandlere over hele verden, herunder mere end 3.600, der er berettiget til at benytte betegnelsen "Master Service Technicians". Se efter disse skilte, hvor Briggs & Stratton-service tilbydes.



Du kan finde den nærmeste autoriserede Briggs & Stratton-forhandler ved at besøge vores hjemmeside på adressen [www.briggsandstratton.com](http://www.briggsandstratton.com) eller i telefonbogen under "Motorer, benzin-" eller "Benzinmotorer", "Plæneklippere" eller tilsvarende rubrikker.



Bemærk: "Walking fingers"-logoet og "Yellow Pages™" er registrerede varemærker i forskellige retsomsråder.

Den illustrerede værkstedshåndbog omfatter "Driftsteorier", generelle specifikationer samt detaljerede oplysninger om justering, optuning og reparation af 1-cylindrede 4-takts Briggs & Stratton-motorer med L-topstykker. Bestil reservedel nr. 273172 hos din autoriserede Briggs & Stratton-forhandler.

Forlang originale Briggs & Stratton-reservedele med vort logo stemplet på æsken og/eller reservedelen. Uoriginale reservedele kan give dårligere ydelse, og brug af sådanne dele kan medføre, at garantien på din motor bortfalder.

## Motorgaranti

Briggs & Stratton udfører gerne garantireparationer og udskyder for den uejlighed, du måtte have. Enhver autoriseret serviceforhandler kan udføre garantireparationer. De fleste garantireparationer klares rutinemæssigt, men i enkelte tilfælde er anmodninger om garantiservice ikke berettiget. For eksempel dækker garantien ikke, hvis motoren er blevet beskadiget som følge af misbrug, manglende rutinemæssig vedligeholdelse, forkert forsendelse, håndtering, oplagring eller montage. Tilsvarende gælder garantien ikke, hvis serienummeret på motoren er blevet fjernet, eller hvis motoren er blevet ændret eller modificeret.

Hvis en kunde ikke er enig i serviceforhandlerens afgørelse, vil der blive foretaget en undersøgelse for at afgøre, hvorvidt garantien er gældende. Bed din serviceforhandler om at indsende alle relevante oplysninger til gennemgang hos sin distributør eller fabrikken. Hvis distributøren eller fabrikken finder, at kravet er berettiget, godtgøres kunden fuldt ud for alle de dele, der er defekte. For at undgå misforståelser mellem kunden og forhandleren er der nedenfor anført en række af de årsager til motorsvigt, der ikke er omfattet af garantien.

### Normalt slid:

Ligesom alt andet mekanisk udstyr skal motordelen efterses regelmæssigt og udskiftes for at yde det optimale. Garantien omfatter ikke reparationsarbejde, hvis normal brug har opbrugt levetiden for en del eller motoren.

### Utilstrækkelig vedligeholdelse:

En motørs levetid afhænger af de forhold, den anvendes under, og af, om den vedligeholdes korrekt. Ved visse anvendelsesformål, såsom på fræsere, pumper og rotorplæneklippere, udsættes motoren ofte for støv eller skidt, som kan forårsage, hvad der synes at være nedslidning før tiden. Sådant slid, der er forårsaget af skidt, støv, silbestøv fra tændrørsrensning eller andre slidende materialer, der trænger ind i motoren på grund af utilstrækkelig vedligeholdelse, er ikke omfattet af garantien.

Denne garanti dækker alene motor-relaterede materiale- og/eller fremstillingsfejl og ikke udskiftning eller tilbagebetaling for det redskab, hvorpå motoren måtte være monteret. Garantien omfatter heller ikke reparationer, der er nødvendige som følge af:

1. PROBLEMER FORÅRSAGET AF DELE, DER IKKE ER ORIGINALER BRIGGS & STRATTON-RESERVEDELE.
2. Styregreb eller installationer på redskabet, der skal forhindre start, forårsager utilfredsstillende motorydelse eller afkorter motorens levetid. (Kontakt redskabsproducenten).
3. Lækkende karburatorer, tilstoppede brændstofslinger, hængende ventiler eller anden skade, som skyldes brug af forurenede eller gammelt brændstof. (Anvend ren, ny blyfri benzin og Briggs & Stratton-brændstofstabilisator, del nr. 5041).
4. Dele, som er ridsede eller knækket på grund af, at en maskine er betjent med utilstrækkelig eller forurenede smørelolie eller en forkert kvalitet. (Kontroller oliestanden dagligt eller for hver 8 timers drift. Genopfyld efter behov, og foretag olieskift på baggrund af de anbefalede intervaller). OIL GARD® vil ikke i alle tilfælde standse motoren. Motoren kan beskadiges, hvis oliestanden ikke kontrolleres regelmæssigt. Læs drifts- og vedligeholdelsesvejledningen.
5. Reparation eller justering af forbundne dele eller enheder, såsom koblinger, transmissioner, frembetjeningsanordninger osv., som ikke er fremstillet af Briggs & Stratton.
6. Beskadigelse af eller slitage på dele, som skyldes snavs i motoren på grund af manglende vedligeholdelse af luftfilter, ukorrekt genmontering eller brug af et uoriginalt luftfilter eller filterindsats. (Rens og gensmør Oil-Foam®-elementet eller skumfilteret, og udskift filterindsatsen på baggrund af de anbefalede intervaller). Læs drifts- og vedligeholdelsesvejledningen.

7. Dele, som beskadiges på grund af, at motoren kører med for høje omdrejningstal eller overophedes som følge af græs, aflejringer eller snavs, som tilstopper kølerribberne eller området omkring svinghjulet, eller skader som følge af brug af motoren i et lukket rum uden tilstrækkelig udluftning. (Rengør regelmæssigt ribberne på cylinderen, topstykket og svinghjulet i henhold til de anbefalede intervaller). Læs drifts- og vedligeholdelsesvejledningen.
8. Motor- eller redskabsdele, der knækker på grund af for voldsomme vibrationer som følge af løs motormontage, løse skæreknive, ubalancerede knive eller løse eller ubalancerede impellere, forkert montering af redskabet på motorens krumtapaksel, kørsel med for høje omdrejningstal eller anden misbrug.
9. En bukket eller knækket krumtapaksel forårsaget af påkørsel af en massiv genstand med skærekniven på en rotorplæneklipper eller en for stram kilerem.
10. Rutinemæssig optuning eller justering af motoren.
11. Sammenbrud i motor eller motorkomponenter, dvs. forbrændingskammer, ventiler, ventilslæder, ventilstyr eller brændte startmotorbeviklinger, forårsaget af brug af forskellige brændstoftyper som flaskegas, naturgas, modificeret benzin osv.

Garantidækning fås kun gennem serviceforhandlere, der er autoriseret af Briggs & Stratton Corporation. Du finder den nærmeste autoriserede serviceforhandler på de "Gule Sider" i telefonbogen under "Motorer, benzin" eller "Benzinmotorer", "Plæneklippere" eller tilsvarende rubrikker.

## Garantibevis for ejere af Briggs & Stratton-motorer

Gældende fra 1. juli 1999, erstatter alle udaterede garantier og alle garantier dateret før 1. juli 1999

### BEGRÆNSET GARANTI

"Briggs & Stratton Corporation vil uden beregning reparere eller udskifte enhver del eller dele på motoren, der er behæftet med materiale- eller fremstillingsfejl eller begge dele. Fragtudgifter til indsendelse af dele til reparation eller udskiftning under denne garanti betales af køberen. Denne garanti er gældende i den tid og på de betingelser, der står anført i nærværende garantibevis. Garantiservice fås gennem den nærmeste autoriserede serviceforhandler, der findes på de "Gule Sider" under "Motorer, benzin", "Benzinmotorer", "Plæneklippere" eller tilsvarende UDTRYKKELI G GARANTI. STILTIENDE GARANTIER, HERUNDER GARANTIER OM SALGBARHED OG EGNETHED TIL ET BESTEMT FORMÅL, ER BEGRÆNSET TIL ET ÅR FRA KØBSDATOEN ELLER I DET OMFANG, LOVGIVNINGEN TILLADER DET, ER ENHVER STILTIENDE GARANTI UNDTAGET. ANSVAR FOR FØLGESKADER I HENHOLD TIL ENHVER GARANTIBESTEMMELSE FRASKRIVES HERMED I DET OMFANG, LOVGIVNINGEN TILLADER DET. Visse lande tillader ikke begrænsninger i varigheden af stiltiende garantier, og visse lande tillader ikke fraskrivelse eller udelukkelse af ansvar for følgeskader, hvorfor ovenstående begrænsning og udelukkelse muligvis ikke er gældende i dit land. Denne garanti giver dig specifikke juridiske rettigheder, og du kan derudover have andre rettigheder, der kan variere fra land til land".

Briggs & Stratton Corporation

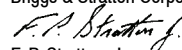

F. P. Stratton, Jr.  
Bestyrelsesformand og koncerndirektør

### GARANTIPERIODE

MOTORER	I USA OG CANADA		UDEN FOR USA OG CANADA	
	ANVENDELSE I FORBRUGERMÆSSIGT ØJEMED*	ANVENDELSE I ERHVERVSMÆSSIGT ØJEMED*	ANVENDELSE I FORBRUGERMÆSSIGT ØJEMED*	ANVENDELSE I ERHVERVSMÆSSIGT ØJEMED*
Alle Vanguard™-motorer.	2 år - motor†			
Alle Diamond Plus®, Industrial Plus™, I/C®-motorer og motorer i Intek™-serien med cylinderforing.	2 år	1 år	2 år ‡	1 år
Quantum® og Diamond Power®.	2 år	90 dage	2 år † ‡	90 dage
Alle standardmotorer og Kool Bore™-motorer i Intek-serien monteret på plæneklippere, traktorplæneklippere, kanfræsere, flishakkere, kompostkværne, fræsere, gokarts og alle Sno/Gard-motorer.	2 år	90 dage	1 år	90 dage
Alle andre standardmotorer og motorer i Classic™-serien.	1 år	90 dage	1 år	90 dage

\* I forbindelse med nærværende garantibevis betyder "anvendelse i forbrugermæssigt øjemed" personlig anvendelse af den oprindelige køber i privat husstand. "Anvendelse i erhvervsmæssigt øjemed" betyder al anden anvendelse, herunder alle erhvervsmæssige, indkomstfrembringende eller udlejningsmæssige formål. Hvis en motor en gang har været anvendt til erhvervsmæssige formål, er den fremover at betragte som en motor til erhvervsmæssig anvendelse i henseende til nærværende garanti. Motorer, der anvendes til konkurrencemæssig motorsport eller på erhvervs- eller udlejningsbaner, er ikke omfattet af garantien.

† Et (1) år i Australien, New Zealand, Mellemøsten og Afrika.

‡ Et (1) år i Indien.

**DET ER IKKE NØDVENDIGT AT UDFYLDE ET GARANTIREGISTRERINGSKORT FOR AT OPNÅ GARANTIDÆKNING PÅ BRIGGS & STRATTON-MOTORER. DU SKAL GEMME KØBSKVITTERINGEN. DOKUMENTATION FOR KØBSDATOEN ER NØDVENDIG FOR AT OPNÅ GARANTIDÆKNING.**

Briggs & Stratton-motorer er fremstillet under et eller flere af følgende patenter: Design D-247.177 (Der er foretaget yderligere patentansøgninger).

5.852.951	5.642.701	5.497.679	5.243.878	5.191.864	5.086.890	5.009.208	4.895.119	4.694.792	4.520.288	DES. 309.458
5.823.153	5.606.948	5.320.795	5.235.943	5.188.069	5.070.829	4.996.956	4.875.448	4.633.556	4.453.507	DES. 309.457
5.819.513	5.548.955	5.271.363	5.234.038	5.186.142	5.058.544	4.995.357	4.819.593	4.630.498	4.430.984	DES. 308.872
5.765.713	5.546.901	5.269.713	5.197.425	5.138.996	5.040.644	4.977.879	4.719.682	4.522.080	4.355.253	DES. 308.871
5.645.025	5.503.125	5.265.700	5.197.422	5.105.331	5.040.503	4.971.219				

## Het Gebruik Van De HandleidingFiguren

1 - 9 zie de figuren binnenin de omslagen.

1 - 19 zie de motor onderdelen in figuur 1.

1 - 9 zie onderdeel/actie in de figuren.

Noteer uw motor Model, Type en Code nummers hier voor eventueel gebruik later.

Noteer hier uw aanschafdatum voor eventueel gebruik later.

## Motor Onderdelen (zie fig. 1)

- | 1  | Motor   | Model<br>xxxxxx | Type<br>xxxx xx | Code<br>xxxxxxx |
|----|---|-----------------|-----------------|-----------------|
| 2  | Koordgreep  |                 |                 |                 |
| 3  | Benzinetank                                       |                 |                 |                 |
| 4  | Stopschakelaar                                    |                 |                 |                 |
| 5  | Benzinevulopening                                 |                 |                 |                 |
| 6  | Luchtfilter                                       |                 |                 |                 |
| 7  | Uitlaatkooi/uitlaat                               |                 |                 |                 |
| 8  | Bougie  |                 |                 |                 |
| 9  | Olievulopening/peilstok                           |                 |                 |                 |
| 10 | Oil GARD® oliebewaking, indien hiermee uitgerust  |                 |                 |                 |
| 11 | Vingerbeschermmer                                 |                 |                 |                 |
| 12 | Carburateur                                       |                 |                 |                 |
| 13 | Vonkenvanger, indien hiermee uitgerust            |                 |                 |                 |
| 14 | Olievulplug                                       |                 |                 |                 |
| 15 | Aftapplug   |                 |                 |                 |
| 16 | Olieniveau  |                 |                 |                 |
| 17 | 12V elektrische starter, indien hiermee uitgerust |                 |                 |                 |

## Gevaar Symbolen en Betekenissen



## Internationale Symbolen en Betekenissen

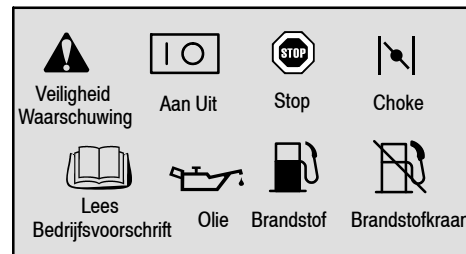

## Veiligheid Voorzorgen

**VOORDAT DE MOTOR GEBRUIKT WORDT**

- Lees de volledige Bedrijfs- & Onderhoudsinstructies EN de instructies voor de machine die deze motor aandrijft.\*
- Het niet opvolgen van instructies kan resulteren in ernstig letsel of de dood.

**DE BEDRIJFS- & ONDERHOUDSINSTRUCTIES BEVATTEN VEILIGHEIDSINFORMATIE OM**

- U bewust te maken van gevaren die met motoren verband houden
- U te informeren over het gevaar van letsel dat verband houdt met deze gevaren, en
- U te vertellen hoe U de kans op letsel kunt voorkomen of verminderen.

\* Briggs & Stratton weet niet noodzakelijkerwijs welke machine deze motor zal aandrijven. Om deze reden dient U de bedieningsinstructies van de machine waarop uw motor geplaatst is zorgvuldig te lezen en te begrijpen.

Het veiligheidssymbool wordt gebruikt om veiligheidsinformatie over gevaren die in persoonlijk letsel kunnen resulteren te identificeren.

Een signaalwoord (GEVAAR, WAARSCHUWING of OPGEPAST) wordt met het veiligheidssymbool gebruikt om de waarschijnlijkheid en mogelijke ernst van letsel aan te geven. Aanvullend kan een gevarensymbool gebruikt worden om het soort gevaar aan te geven.

**GEVAAR** duidt op een gevaar dat, indien niet vermeden, **zal resulteren in de dood of ernstig letsel**.

**OPGEPAST** duidt op een gevaar dat, indien niet vermeden, **kan resulteren in licht of matig letsel**.

**WAARSCHUWING** duidt op een gevaar dat, indien niet voorkomen, **kan resulteren in de dood of ernstig letsel**.

**OPGEPAST**, indien gebruikt **zonder** het waarschuwingssymbool, geeft een situatie aan die **kan resulteren in schade aan de motor**.



**WAARSCHUWING**

De uitlaatgassen van dit product bevatten chemicaliën die in de Staat Californië bekend staan kanker, geboortefwijkingen of andere reproductieve schade te kunnen veroorzaken.



 <b>WAARSCHUWING</b>

Benzine en haar dampen zijn uiterst brandbaar en explosief. Brand of explosie kunnen ernstige brandwonden of de dood veroorzaken.
<p><b>BIJ HET TOEVOEGEN VAN BRANDSTOF</b></p> <ul style="list-style-type: none"> <li>• Zet de motor <b>UIT</b> en laat deze tenminste 2 minuten afkoelen voordat de tankdop verwijderd wordt.</li> <li>• Vul de brandstoftank buiten of in een goed geventileerde ruimte.</li> <li>• De brandstoftank niet overvullen. Vul de tank tot ongeveer 2 cm onder het laagste deel van de vulopening om de brandstof te kunnen laten uitzetten.</li> <li>• Houd benzine weg van vonken, open vlammen, waakvlammen, hitte en andere ontstekingsbronnen.</li> <li>• Controleer benzineslangen, tank, dop en nippels regelmatig op barsten of lekkages. Zonodig vervangen.</li> </ul> <p><b>BIJ HET STARTEN VAN DE MOTOR</b></p> <ul style="list-style-type: none"> <li>• Zorg ervoor dat bougie, uitlaat, tankdop en luchtfilter op hun plaats zijn.</li> <li>• Torn de motor niet met verwijderde bougie.</li> <li>• Indien brandstof gemorst wordt, wachten tot deze verdampt is voordat de motor gestart wordt.</li> <li>• Wanneer de motor "verzuipt", de choke in de stand "OPEN/RUN" plaatsen, de toerentalbediening in "FAST" (=volgas) plaatsen en tornen tot de motor start.</li> </ul> <p><b>BIJ HET GEBRUIK VAN DE MACHINE</b></p> <ul style="list-style-type: none"> <li>• De motor of machine niet kantelen tot een hoek waardoor benzine gemorst wordt.</li> <li>• De carburateur niet choken om de motor te stoppen.</li> </ul> <p><b>BIJ HET TRANSPORTEREN VAN DE MACHINE</b></p> <ul style="list-style-type: none"> <li>• Transporteren met LEGE brandstoftank of met de benzinekraan in de stand "OFF" (=uit).</li> </ul> <p><b>BIJ HET OPSLAAN VAN BENZINE OF DE MACHINE MET BRANDSTOF IN DE TANK</b></p> <ul style="list-style-type: none"> <li>• Opslaan uit de buurt van fornuizen, kachels, geisers of boilers of andere apparaten die een waakvlam bevatten of andere ontstekingsbronnen, omdat deze benzinedampen kunnen doen ontbranden.</li> </ul>

 <b>WAARSCHUWING</b>

Het starten van de motor creëert vonken. Vonken kunnen brandbare gassen ontsteken die zich in de buurt bevinden. Explosie en brand kunnen het resultaat zijn.
<ul style="list-style-type: none"> <li>• Indien zich aardgas of LPG lekkage in de buurt bevindt, de motor niet starten.</li> <li>• Gebruik geen onder druk staande startvloeistoffen omdat de dampen brandbaar zijn.</li> </ul>

 <b>WAARSCHUWING</b>

Motoren geven koolmonoxide af, een reukloos, kleurloos, gifgas. Het inademen van koolmonoxide kan misselijkheid, flauwvallen of de dood veroorzaken.
<ul style="list-style-type: none"> <li>• De motor buitenshuis starten en gebruiken.</li> <li>• De motor niet in een afgesloten ruimte starten of gebruiken, zelfs niet met open deuren of ramen.</li> </ul>

 <b>WAARSCHUWING</b>

Per ongeluk vonken kan resulteren in brand of een elektrische schok. Per ongeluk starten kan resulteren in verwarring, traumatische amputatie, of verscheuring.
<p><b>VOORDAT AFSTELLINGEN OF REPARATIES WORDEN UITGEVOERD</b></p> <ul style="list-style-type: none"> <li>• Ontkoppel de bougiekabel en houd deze weg van de bougie.</li> <li>• Ontkoppel de accu bij de negatieve aansluiting (alleen motoren met elektrostart).</li> </ul> <p><b>BIJ HET CONTROLEREN OP VONKEN</b></p> <ul style="list-style-type: none"> <li>• Gebruik een goedgekeurde bougie tester.</li> <li>• Controleer niet op vonken met verwijderde bougie.</li> </ul>

 <b>WAARSCHUWING</b>

Draaiende motoren produceren hitte. Motoronderdelen, vooral de uitlaat, worden uiterst heet. Ernstige brandwonden kunnen optreden bij contact. Brandbaar vuil, zoals bladeren, gras, hout, enz., kan in brand geraken.
<ul style="list-style-type: none"> <li>• Laat uitlaat, motorcilinder en vinnen afkoelen voordat deze aangeraakt worden.</li> <li>• Verwijder opgehoopte brandbare zaken van de uitlaat en het cilindergebied.</li> <li>• Installeer een vonkenvanger en houd deze in goede staat voordat de machine wordt gebruikt op bebost, met gras of struiken bedekt ongecultiveerd land. De staat Californië vereist dit (Sectie 4442 van de California Public Resources Code). Andere staten kunnen gelijkwaardige wetten hebben. Federale wetten zijn van toepassing op federaal land.</li> </ul>

 <b>WAARSCHUWING</b>

Handen, voeten, haar, kleren, of accessoires kunnen in aanraking komen met- en verstrikt raken in draaiende onderdelen. Traumatische amputatie of ernstige verscheuring kunnen het resultaat zijn.
<ul style="list-style-type: none"> <li>• De machine gebruiken met afschermingen op hun plaats.</li> <li>• Houd handen en voeten weg van draaiende onderdelen.</li> <li>• Bind lang haar op en verwijder sierraden.</li> <li>• Draag geen loszittende kleding, hangende koorden of zaken die verstrikt kunnen raken.</li> </ul>

 <b>WAARSCHUWING</b>

Snel terugtrekken van het startkoord (terugslag) zal uw hand en arm sneller naar de motor toetrekken dan U kunt loslaten. Gebroken botten, kneuzingen of verstuikingen kunnen het resultaat zijn.
<ul style="list-style-type: none"> <li>• Bij het starten van de motor, het koord langzaam uittrekken tot er weerstand gevoeld wordt, dan snel uittrekken.</li> <li>• Verwijder alle externe machine/motorbelastingen voordat de motor gestart wordt.</li> <li>• Direct verbonden machinecomponenten zoals, maar niet beperkt tot, messen, ventilatoren, poelies, tandwielen enz., moeten stevig bevestigd zijn.</li> </ul>

## Olie Aanbevelingen (zie fig. 2)

De motor wordt door Briggs & Stratton zonder olie verzonden. Voordat de motor gestart wordt, deze met olie vullen. Niet overvullen.

Gebruik een hoge kwaliteit detergerende olie die geclassificeerd is "For Service SF, SG, SH, SJ" of hoger zoals Briggs & Stratton SAE 30 olie, onderdeelnummer 100005. Gebruik geen speciale toevoegingen met de aanbevolen oliën. Meng geen olie door de benzine.

Kies de SAE viscositeit olie van deze kaart die past bij de verwachte starttemperatuur voor de volgende keer olie verversen.



**Noot:** Synthetische olie die voldoet aan de ILSAC GF-2, API certificatie markering en API service symbool (links getoond) met "SJ/CF ENERGY CONSERVING" of hoger, is een acceptabele olie bij alle temperaturen. **Het gebruik van synthetische olie verandert de olie verversingsintervallen niet.**

- \* Luchtgekoelde motoren worden heter dan automobielmotoren. Het gebruik van niet-synthetische multi-grade oliën (5W-30, 10W-30, enz.) bij temperaturen boven 4° C zal resulteren in hoger dan normaal olieverbruik. Controleer het oliepeil vaker bij gebruik van multi-grade olie.
- \*\* SAE 30 olie, indien gebruikt onder 4° C, zal resulteren in slecht starten en mogelijke schade aan de cilinderboring door onvoldoende smering.

**Oliepeil controleren** (De oliecapaciteit is ongeveer 0,6 liter).

Plaats de motor waterpas en reinig rond de olie vulopening ❶.

Verwijder de peilstok, met een schone doek afvegen, opnieuw insteken en vastdraaien. Verwijder de peilstok en controleer het oliepeil. De olie moet tot de "FULL" (=vol) markering komen ❷.

OF

Verwijder de olieulplug ❸. De olie moet tot het punt van overlopen zijn ❹.

Wanneer er olie nodig is, langzaam bijschenken. Draai de peilstok of de olieulplug stevig vast voordat de motor gestart wordt.

## Brandstof Aanbevelingen

Gebruik schone, verse, loodvrije, normale benzine met een minimum octaangetal van 77. Gelode benzine mag gebruikt worden als deze verkrijgbaar is en loodvrij niet. Schaf de benzine aan in hoeveelheden die binnen 30 dagen kunnen worden opgebruikt. Zie **Opslag**

Gebruik geen benzine die Methanol bevat. Meng geen olie door de benzine.

Voor bescherming van de motor raden wij het gebruik aan van Briggs & Stratton Brandstof Stabilisator, verkrijgbaar bij een Geautoriseerde Briggs & Stratton Service Dealer.

## Benzeniveau Controleren



Voordat er getankt wordt, de motor 2 minuten laten afkoelen.

Reinig rond de brandstof vulopening voordat de tankdop verwijderd wordt. Vul de tank tot ongeveer 2 cm onder het laagste deel van de vulopening om de brandstof te kunnen laten uitzetten. Wees voorzichtig niet te overvullen.

## Starten (zie fig. 1 3 4)



HOUD ALTIJD HANDEN EN VOETEN WEG VAN BEWEGENDE MACHINEDELEN.

Gebruik geen onder druk staande startvloeistof. De dampen zijn brandbaar.

De machine waterpas starten, opslaan en bijtanken. Oliepeil controleren.

**OPGEPAST: OIL GARD®** oliebewaking, indien hiermee uitgerust, (zie ❶ fig. 1) is bedoeld om te voorkomen dat een motor met te weinig olie start. **OIL GARD®** kan mogelijk niet een draaiende motor uitschakelen. Motorschade kan optreden als de olie niet op peil gehouden wordt en maakt garantiedekking ongeldig. Controleer altijd het oliepeil voordat de motor gestart wordt. Indien de motor is uitgerust met **OIL GARD®**, en de motor met te weinig olie draait, dan waarschuwt een lampje op de motor voor een laag oliepeil. Wanneer het lampje knippert en de motor niet gestart kan worden, of gestopt is en niet opnieuw gestart kan worden, vul dan olie bij. Vullen tot het punt van overstromen bij de vulplug of de "FULL" (=vol) markering op de peilstok. Niet overvullen.

## Voor het starten (zie fig. 3)

1. Beweeg de chokebediening naar de stand "CHOKE" of "START" ❶.

Noot: Indien de motor niet start, verwijder dan het luchtfilter om de choke te controleren. De choke moet volledig sluiten ❷. Als dit niet het geval is, zie **Afstellingen**.

2. Wanneer de machine afzonderlijke choke en toerentalbedieningen heeft, de toerentalbediening naar de stand "FAST" (=volgas) bewegen ❸.
3. De stopbediening naar de stand "ON" (=aan) ❹ bewegen, indien hiermee uitgerust.

## Repeteerstarter (zie fig. 4)



Grijp de koordgreep en trek langzaam tot er weerstand gevoeld wordt. Trek het koord dan snel uit om door de compressie te komen, terugslag te voorkomen en de motor te starten. Zonodig herhalen met de choke in de stand "RUN" (=aan) en de toerentalbediening in "FAST" (=volgas). Wanneer de motor start, deze gebruiken in de stand "FAST" (=volgas).

## Elektrische starter (zie fig. 4)

Bij motoren die zijn uitgerust met een 12 volt startstelsysteem, de sleutel naar "START" draaien of de startknop indrukken ❶. Zonodig herhalen met de toerentalbediening in de stand "FAST" (=volgas). Wanneer de motor start, deze gebruiken in de stand "FAST".

Noot: Als de machinefabrikant de accu geleverd heeft, laad deze dan volgens de aanwijzingen van de machinefabrikant op voordat getracht wordt de motor te starten.

Noot: Start steeds kort achter elkaar (15 sec. per minuut) om de levensduur van de startmotor te verlengen. Langdurig tornen kan de startmotor beschadigen.

## Stoppen (zie fig. 5)

De chokebediening niet naar "CHOKE" bewegen om de motor te stoppen. Er kan terugslag of motorschade optreden. Beweeg de toerentalbediening naar de positie "IDLE" (=stationair) of "SLOW" (=langzaam) ❶, indien hiermee uitgerust. Draai dan de sleutel naar "OFF" (=uit) of beweeg de stopbediening naar de stand "STOP" of "OFF" (=uit) ❷.

## Afstellingen (zie fig. 6)



Om per ongeluk starten te voorkomen, de bougiekabel van de bougie losnemen ❶ en deze aan massa

leggen voor het afstellen, en de accu loskoppelen aan de negatieve aansluiting, indien hiermee uitgerust.

## Toerentalbediening afstellingen

Verwijder het luchtfilter (luchtfilterbasis niet getoond voor de duidelijkheid). Draai de buitenkabel klembout ❷ op de carburateur of bedieningsplaat los.

Als de choke op afstand bediend wordt, de hefboom ❸ verplaatsen tot deze de ring ❹ net raakt.

Als de choke handbediend is, beweeg dan de buiten- binnenkabel ❺ zover mogelijk in de richting van de pijl.

Beweeg de toerentalbediening naar de stand "FAST" (=volgas). Draai de buitenkabel klembout vast. Breng het luchtfilter weer aan.

## Vaste reguleurbediening

De reguleurbediening ❻ is afgesteld op het maximum onbelast toerental dat door de machinefabrikant is gespecificeerd. Als afstelling nodig is, raadpleeg dan een Geautoriseerde Briggs & Stratton Service Dealer.

## Stopschakelaar controleren

Beweeg de toerentalbediening naar de stand "STOP", indien hiermee uitgerust. De reguleurbedieningshofboom op de carburateur moet goed contact maken met de stopschakelaar. Controleer dit en stel zonodig opnieuw af.

## Carburateur afstelling



De fabrikant van de machine waarop deze motor is geïnstalleerd specificeert het maximum toerental waarop de motor gebruikt zal worden. OVERTREF dit toerental NIET.

Raadpleeg een Geautoriseerde Briggs & Stratton Dealer voor carburateur afstelling.

De carburateur op deze motor is voor lage emissies. Het lucht/brandstof mengsel is niet verstelbaar. Alleen de stationair toerentalschroef is verstelbaar. Afgeregeld stationair toerental is op de fabriek afgesteld op 1750 T/Min.

Om het stationair toerental te verstellen, de motor starten en ongeveer 5 minuten laten opwarmen. Plaats dan met draaiende motor de toerentalbediening in de stand "SLOW" (=langzaam). Draai de carburateur gasklephefboom tegen de gasklep aanslag en houd

hem vast, terwijl de stationair toerental schroef verdraaid wordt om 1100 T/Min. te verkrijgen.

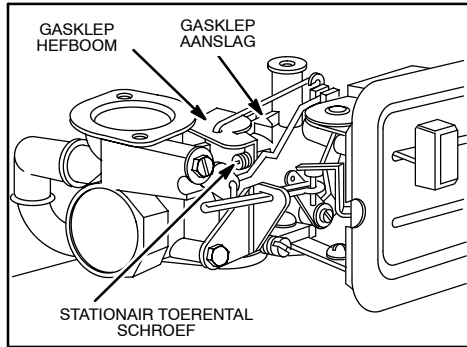

## Onderhoud (zie fig. 7 8 9)

Zie het **Onderhouds Schema**. Volg de intervallen volgens bedrijfsuren of kalender, wat het eerst voor komt. Er is vaker onderhoud nodig wanneer de motor onder zware omstandigheden wordt gebruikt.



Om per ongeluk starten te voorkomen, de bougiekabel ❶ losnemen en aan massa leggen voordat er onderhoud wordt uitgevoerd, en de accu loskoppelen aan de negatieve aansluiting, indien hiermee uitgerust.

### Olie service (zie fig. 7)

Controleer regelmatig het oliepeil.

Zorg ervoor dat de olie op peil gehouden wordt. Iedere 5 uur of dagelijks controleren, voordat de motor gestart wordt. Zie de olie vulprocedure onder **Olie Aanbevelingen**.

### Olie verversen

Ververs de olie na de eerste 5 bedrijfsuren. Ververs de olie wanneer de motor warm is. Opnieuw vullen met olie van de aanbevolen SAE viscositeit (zie fig. 2).

### Tandwiel vertraging, indien hiermee uitgerust

Verwijder de olieulplug ❷ en de olieniveauplug ❸. Tap de olie iedere 100 bedrijfsuren of ieder seizoen af. Om opnieuw te vullen, SAE 30 olie in de olieulopening gieten tot het uit het olieniveau controlegat stroomt. Breng beide pluggen weer aan. De olieulplug heeft een ventilatiegatje ❹ en moet aan de bovenkant van het tandwielkastdeksel geïnstalleerd worden.

### Luchtfilter service (zie fig. 8)

Vervang het voorfilter ❷, indien hiermee uitgerust, en/of de papier patroon ❸ indien erg vuil of beschadigd.

1. Draai de boutjes los of verwijder de vleugelmoer. Verwijder dan het deksel.
2. Verwijder het voorfilter, indien hiermee uitgerust, en de patroon voorzichtig om te voorkomen dat vuil de carburateur in valt.

Om het voorfilter te onderhouden, het wassen in een vloeibaar wasmiddel en water. Droogknijpen in een schone doek. Doordrenken in motorolie. Uitknijpen in een schone, absorberende doek om ALLE OVERTOLIGE olie te verwijderen.

Om de patroon te reinigen, deze voorzichtig tegen een plat oppervlak kloppen. Gebruik geen petroleum oplosmiddelen, zoals kerosine, welke de patroon zullen doen vervormen. Gebruik geen perslucht, dit kan de patroon beschadigen. De patroon niet inoliën.

## Onderhoud Vervolg

3. Installeer patroon, en voorfilter indien hiermee uitgerust, weer.
4. Breng het deksel weer aan en draai de boutjes of de vleugelmoer stevig vast.

### Bougie service (zie fig. 9)



Controleer NIET op vonken met de bougie verwijderd. Gebruik uitsluitend een Briggs & Stratton Vonktester ❷, om op vonken te controleren.

Torn de motor NIET met verwijderde bougie. Wanneer de motor "verzopen" is, plaats de toerenregeling dan in de "FAST" (=volgas) positie en torn tot de motor start.

De bougie elektrodeafstand ❸ moet 0,75 mm zijn. Reinig/vervang de bougie iedere 100 uur of ieder seizoen, wat het eerst voor komt. Een bougiesleutel is verkrijgbaar bij elke Geautoriseerde Briggs & Stratton Service Dealer.

Noot: In sommige gebieden schrijven plaatselijke wetten het gebruik voor van een weerstandbougie om ontstekingssignalen te onderdrukken. Indien deze motor origineel was uitgerust met een weerstandbougie, gebruik dan voor vervanging hetzelfde type bougie.

### Houd de motor schoon (zie fig. 9)

Verwijder regelmatig opgehoopt gras en kaf van de motor. Reinig de vingerbeschermer. De motor niet om deze te reinigen met water bespuiten omdat water de benzine kan verontreinigen. Reinigen met een borstel of perslucht.



Ophoping van vuil rond de uitlaat ❹ kan brand veroorzaken. Voor ieder gebruik inspecteren en reinigen.

Voor een goede werking van de motor moeten de reguleerverbinding, -veren en -bedieningen goed schoon zijn en vrij van verontreinigingen.

Als de uitlaat is voorzien van een vonkenvangerscherm ❺, het vonkenvangerscherm iedere 50 uur of ieder seizoen verwijderen voor reiniging en inspectie. Vervangen indien beschadigd.

Reinig het koelsysteem. Kaf of vuil kan het koelsysteem van de motor verstopten, vooral na langdurig bedrijf. De inwendige koelvinnen en oppervlakken kunnen schoongemaakt moeten worden om oververhitting en motorschade te voorkomen. Verwijder de koelluchtkep en reinig als getoond ❻.

## Onderhouds Schema

Volg de intervallen volgens bedrijfsuren of kalender, wat het eerst voor komt. Er is vaker onderhoud nodig wanneer de motor onder zware omstandigheden wordt gebruikt, zoals hieronder aangegeven.

### Eerste 5 uur

- Olie verversen

### Iedere 5 uur of dagelijks

- Oliepeil controleren
- Vingerbeschermer reinigen
- Rond uitlaat reinigen

### Iedere 25 uur of ieder seizoen

- Olie verversen bij bedrijf onder zware belasting of hoge omgevingstemperatuur
- Luchtfilter voorfilter onderhouden, indien hiermee uitgerust\*
- Luchtfilter patroon onderhouden, indien geen voorfilter\*

### Iedere 50 uur of ieder seizoen

- Olie verversen
- Vonkenvanger reinigen en inspecteren, indien hiermee uitgerust

### Iedere 100 uur of ieder seizoen

- Luchtfilter patroon onderhouden, indien uitgerust met voorfilter\*
- Bougie vervangen/reinigen
- Olie verversen, tandwielvertraging, indien hiermee uitgerust
- Koelsysteem reinigen\*

\* *Vaker reinigen onder stoffige omstandigheden, of indien er veel zwevend vuil of kaf aanwezig is.*

### Gedeeltelijke Lijst van Originele Briggs & Stratton Onderdelen

#### Briggs & Stratton (of gelijkwaardig)

Onderdeel	Onderdeelnr.
Olie (0,6 liter)	100005
Olie (1,4 liter)	100006
Oliepomp set (gebruikt standaard elektrische boormachine om snel olie uit de motor te verwijderen)	5056
Brandstof stabilisator (30 ml éénmalig gebruik verpakking)	992030
Brandstof stabilisator (125 ml fles)	999005E
Plat luchtfilterpatroon	491588 (5043)
Plat luchtfilter voorfilter	491435
Weerstandbougie	802592E
Standaard bougie	492167
"Long life platinum" bougie	992041 (5062)
(gebruikt op de meeste zijklep motoren)	
Vonktester	19368
Bougiesleutel	89838 (5023)
Vonkenvanger	399541



## Opslag

Motoren die langer dan 30 dagen worden opgeslagen moeten beschermd worden of alle benzine moet afgetapt worden om het vormen van gom in het brandstofsysteem of op essentiële carburateur onderdelen te voorkomen.

Ter bescherming van de motor raden wij het gebruik aan van Briggs & Stratton Brandstof Stabilisator, verkrijgbaar bij een Geautoriseerde Briggs & Stratton Service Dealer. Meng de stabilisator door de benzine in de tank of in de jerrycan. Laat de motor kort draaien om de stabilisator door de carburateur te laten circuleren. De motor en brandstof kunnen nu tot 24 maanden worden opgeslagen.

Noot: Als er geen stabilisator gebruikt wordt of indien de motor werkt op benzine die alcohol bevat, zoals gasohol, verwijder dan alle benzine uit de tank en laat de motor draaien tot deze stopt door brandstofgebrek.

### 1. Olie verversen. Zie **Olie Service**

(zie fig.  .

2. Verwijder de bougie en giet ongeveer 15 ml motorolie in de cilinder. Breng de bougie weer aan en torn langzaam om de olie te verdelen.
3. Reinig gras en kaf van de cilinder en de cilinderkop vinnen, onder de vingerbeschermer en achter de uitlaat.
4. Opslaan in een schone en droge omgeving, maar NIET in de buurt van een kachel, fornuis of geiser die een waakvlam gebruiken of een vonk kunnen veroorzaken.

## Service

Raadpleeg een Geautoriseerde Briggs & Stratton Service Dealer. Elke dealer heeft een voorraad Originale Briggs & Stratton Onderdelen en is uitgerust met speciale service gereedschappen. Getrainde monteurs verzekeren vakkundige reparatieservice voor alle Briggs & Stratton motoren. Alleen dealers die adverteren als "Geautoriseerd Briggs & Stratton" hebben zich verplicht om aan de Briggs & Stratton standaards te voldoen.

Wanneer U een machine aanschaf die wordt aangedreven door een Briggs & Stratton motor, dan bent U verzekerd van zeer vakkundige, betrouwbare service bij meer dan 30.000 Geautoriseerde Service Dealers wereldwijd, inclusief meer dan 3.600 Master Service Technicians. Zoek naar deze logo's waar Briggs & Stratton service wordt aangeboden.



U kunt uw dichtstbijzijnde Geautoriseerde Briggs & Stratton Service Dealer vinden op onze "dealer locator" kaart op onze web site [www.briggsandstratton.com](http://www.briggsandstratton.com) of in de "Gouden Gids™" onder "Motoren, Benzine" of onder "Benzinemotoren", of onder "Gazonmaaiers" of dergelijke categorie.



Noot: Het lopende vingers logo en "Gouden Gids" zijn geregistreerde handelsmerken in verschillende rechtsgebieden.

Een geïllustreerd werkplaatshandboek omvat "Theorie van de Werking", algemene specificaties en gedetailleerde informatie over afstelling, onderhoud en reparatie van Briggs & Stratton ééncilinder, zijklep, 4-takt motoren. Bestel onderdeelnummer 271891 bij een Geautoriseerde Briggs & Stratton Service Dealer.

Eis originele Briggs & Stratton vervangings onderdelen met ons logo op de verpakking en/of het onderdeel. Niet-originele onderdelen kunnen mogelijk niet zo goed presteren en maken uw garantie ongeldig.

## Over Uw Motor Garantie

Briggs & Stratton verwelkomt garantiereparaties en biedt U zijn verontschuldiging aan voor het ongemak. Elke Geautoriseerde Service Dealer kan garantiereparaties uitvoeren. De meeste garantiereparaties worden routinematig afgehandeld, maar soms kunnen verzoeken voor garantieservice onterecht zijn. Bijvoorbeeld, garantie zou niet van toepassing zijn indien motorschade is ontstaan door misbruik, gebrek aan normaal onderhoud, transport, opslag in een magazijn of onjuiste installatie. Evenzo is garantie ongeldig wanneer het serienummer van de motor is verwijderd of indien de motor is veranderd of gemodificeerd. Wanneer een klant het niet eens is met de beslissing van de Service Dealer, dan zal er een onderzoek worden uitgevoerd om te bepalen of garantie van toepassing is. Vraag de Service Dealer alle betreffende feiten voor beoordeling naar zijn leverancier te sturen. Wanneer de leverancier besluit dat de claim terecht is, dan zal de klant volledig vergoed worden voor de zaken die defect zijn. Om misverstanden die tussen de klant en de Dealer kunnen optreden te voorkomen, zijn hieronder enkele van de oorzaken voor het defect raken van een motor afgedrukt die niet door garantie gedekt zijn.

### Normale slijtage:

Motoren hebben, net als alle mechanische toestellen, periodiek service aan- en vervanging van onderdelen nodig om goed te presteren. Garantie zal niet de reparatie dekken wanneer normaal gebruik de levensduur van een onderdeel of een motor heeft uitgeput.

### Verkeerd onderhoud:

De levensduur van een motor hangt af van de omstandigheden waaronder deze werkt, en de zorg die deze ontvangt. Sommige toepassingen, zoals grondfrezen, pompen en cirkelmaaibers, worden vaak gebruikt onder vuile of stoffige omstandigheden, die kunnen veroorzaken wat lijkt op voortijdige slijtage. Zulke slijtage, indien veroorzaakt door vuil, stof, bougieerisgrit, of ander schurende materiaal dat de motor is binnengedrongen door verkeerd onderhoud, wordt niet door garantie gedekt.

**Deze garantie dekt uitsluitend aan de motor gerelateerde defecte materialen en/of bewerkingen, en niet vervanging of vergoeding van de machine waarop de motor gemonteerd kan zijn. Noch strekt de garantie zich uit tot reparaties die nodig zijn door:**

1. PROBLEMEN DIE ZIJN VEROOorzaakt DOOR ONDERDELEN DIE GEEN ORIGINALE BRIGGS & STRATTON ONDERDELEN ZIJN.
2. Machinebedieningen of installaties die starten voorkomen, slechte motorprestaties veroorzaken, of de levensduur van de motor bekorten. (Raadpleeg de machinefabrikant.)
3. Lekkende carburateurs, verstopte brandstofleidingen, kleppen die blijven "hangen" of andere schades die het gevolg zijn van het gebruik van verontreinigde of oude benzine. (Gebruik schone, verse, loodvrije benzine en Briggs & Stratton Brandstof Stabilisator. Onderdeelnr. 999005.)
4. Onderdelen die zijn ingelopen of gebroken doordat een motor was gebruikt met onvoldoende of vervuilde smeerolie, of een verkeerde gradatie smeerolie (controleer het oliepeil dagelijks of na iedere 8 bedrijfsuren. Zonodig bijvullen en verversen na de aanbevolen intervallen.) OIL GARD® kan mogelijk een draaiende motor niet uitschakelen. Motorschade kan optreden wanneer de olie niet correct op peil gehouden wordt. Lees de Bedrijfs- & Onderhouds Instructies.
5. Reparatie of afstelling van bijbehorende onderdelen en samenstellen zoals koppelingen, aandrijvingen, afstandsbedieningen enz. die geen Briggs & Stratton fabrikaat zijn.
6. Schade of slijtage die veroorzaakt is door het binnendringen van vuil doordat het luchtfilter onvoldoende is onderhouden of niet goed is gemonteerd, of wanneer een niet-origineel luchtfilterelement of -patroon wordt gebruikt. (Volgens de aanbevolen intervallen, het schuimplastic "Oil-Foam®" element of het schuim voorfilter reinigen en inoliën en de patroon vervangen.) Lees de Bedrijfs & Onderhouds Instructies.

7. Onderdelen die beschadigd zijn door over toeren draaien of oververhitting veroorzaakt door gras, vuil of verontreinigingen, die de koelvinnen aflichten of het vliegwielfgebied verstopten, of veroorzaakt door het gebruik van de motor in een afgesloten ruimte zonder voldoende ventilatie. (Reinig de vinnen op de cilinder, cilinderkop en vliegwielf volgens de aanbevolen intervallen.) Lees de Bedrijfs & Onderhouds Instructies.
8. Kapotte motor of machine onderdelen als gevolg van uitzonderlijke trillingen, veroorzaakt door een losse motorbevestiging, een los maimes, uit balans zijnde maimesen of aandrijvingen, een verkeerde aansluiting van de machine op de kruk van de motor, het over toeren draaien of onjuiste handeling tijdens gebruik.
9. Een kromme of gebroken kruk als gevolg van het raken van een hard voorwerp door het maimes van een motor-maaiër, of als gevolg van een overmatig gespannen V-snaar.
10. Normaal onderhoud of afstelling van de motor.
11. Defect raken van de motor of een motoronderdeel, zoals verbrandingskamer, kleppen, klepzittingen, klepgeleiders, of verbrande startmotorwikkelingen, veroorzaakt door het gebruik van alternatieve brandstoffen, zoals LPG, aardgas, veranderende benzines, etc.

**Garantie is alleen verkrijgbaar via servicedealers, die daarvoor door Briggs & Stratton Corporation of door de door haar aangewezen importeur zijn geautoriseerd. Uw dichtstbijzijnde geautoriseerde service dealer is te vinden in een door de Briggs & Stratton importeur verstrekte lijst of in de "Gouden Gids™", onder "Motoren, Benzine", "Benzinemotoren", "Tuintmachines", of een dergelijke categorie.**

## Briggs & Stratton Motor Eigenaar Garantie Politiek

Geldig v.a. 1 juli 1999, vervangt alle ongedateerde Garanties en alle Garanties gedateerd vóór 1 juli 1999

### GARANTIEBEPALINGEN

"Briggs & Stratton Corporation zal gratis ieder onderdeel of onderdelen van de motor repareren of vervangen dat defect is in materiaal of bewerking of beide. Transportkosten voor ter reparatie of vervanging opgestuurde onderdelen moeten betaald worden door de koper. Deze garantie geldt voor de tijdsduur en is onderhevig aan de voorwaarden die in deze bepalingen voorzien zijn. Neem voor garantieservice contact op met Uw dichtstbijzijnde Geautoriseerde Service Dealer die is afgedrukt in de "Gouden Gids™" onder "Motoren, Benzine", "Benzinemotoren", "Tuintmachines" of een dergelijke categorie, of in een lijst die verstrekt wordt door de importeur. ER IS GEEN ANDERE EXPLICIETE GARANTIE. GEIMPLICEERDE GARANTIES, INCLUSIEF DIE VAN VERKOOPBAARHEID EN DE GESCHIKTHEID VOOR HET GEBRUIK VOOR EEN BEPAALD DOEL, ZIJN GELIMITEERD TOT EEN JAAR NA DATUM VAN AANKOOP, OF ZOVER ALS DOOR DE WET TOEGESTAAN EN ALLE GEIMPLICEERDE GARANTIES ZIJN UITGESLOTEN. AANSPRAKELIJKHEID VOOR VERVOLGSCHADES ONDER WILLEKEURIG WELKE EN ALLE ANDERE GARANTIEREGELINGEN ZIJN UITGESLOTEN, VOOR ZOVER UITSLUITING WETTELIJK IS TOEGESTAAN. In bepaalde rechtsgebieden geldt geen beperking met betrekking tot de lengte van de garantieperiode, en in bepaalde rechtsgebieden is het niet toegestaan incidentele- of gevolgschades uit te sluiten of te beperken, dus de uitsluiting of beperking kan mogelijk niet voor U gelden. Deze garantie geeft U bepaalde wettelijke rechten en afhankelijk van waar U woont kunt U ook nog andere rechten hebben."

Briggs & Stratton Corporation

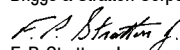
  
F. P. Stratton, Jr.  
Chairman en Chief Executive Officer

### GARANTIEPERIODE

MOTOREN	BINNEN DE V.S. EN CANADA		BUITEN DE V.S. EN CANADA	
	CONSUMENT GEBRUIK*	COMMERCIEEL GEBRUIK*	CONSUMENT GEBRUIK*	COMMERCIEEL GEBRUIK*
Alle Vanguard™ motoren.	2 jaar - motor ‡			
Alle Diamond Plus®, Industrial Plus™, I/C® motoren en Intek™ series met gietijzeren cilindervoering.	2 jaar	1 jaar	2 jaar †	1 jaar
Quantum® en Diamond Power®.	2 jaar	90 dagen	2 jaar † ‡	90 dagen
Alle standaard motoren en aluminium cilinder "Kool Bore™" Intek series die zijn gemonteerd op gazonmaaibers, zitmaaibers, kantenmaaibers, versnipperaars, grondfrezen, en alle "Sno/Gard" motoren.	2 jaar	90 dagen	1 jaar	90 dagen
Alle andere standaard motoren en Classic™ series.	1 jaar	90 dagen	1 jaar	90 dagen

\* Voor deze garantieregeling betekent "consument gebruik" persoonlijk huishoudelijk gebruik door de originele detailhandelaar. "Commercieel gebruik" betekent elk ander gebruik, inclusief gebruik voor commercieel, inkomend producerend of verhuur gebruik. Als een motor eenmaal commercieel gebruikt is geweest, dan zal deze hierna beschouwd worden als een commercieel gebruikte motor met betrekking tot deze garantie. Motoren die worden gebruikt voor competitief racen of op commerciële of verhuurcircuits worden niet gegarandeerd.

† Eén (1) jaar in Australië, Nieuw Zeeland, Midden Oosten en Afrika.

‡ Eén (1) jaar in India.

**ER IS GEEN GARANTIE REGISTRATIEKAART NODIG OM GARANTIE OP BRIGGS & STRATTON MOTOREN TE VERKRIJGEN. U MOET DE AANKOOPNOTA BEWAREN. ER ZAL EEN BEWIJS VAN DE AANSCHAFDATUM NODIG ZIJN OM GARANTIE TE VERKRIJGEN.**

Briggs & Stratton Motoren Zijn Gemaakt Onder Eén Of Meer Van De Volgende Patenten: Design D-247.177 (Andere Patenten Aangevraagd)								
5.852.951	5.642.701	5.497.679	5.243.878	5.191.864	5.086.890	5.009.208	4.895.119	4.694.792
5.823.153	5.606.948	5.320.795	5.235.943	5.188.069	5.070.829	4.996.956	4.875.448	4.633.556
5.819.513	5.548.955	5.271.363	5.234.038	5.186.142	5.058.544	4.995.357	4.819.593	4.630.498
5.765.713	5.546.901	5.269.713	5.197.425	5.138.996	5.040.644	4.977.879	4.719.682	4.522.080
5.645.025	5.503.125	5.265.700	5.197.422	5.105.331	5.040.503	4.971.219		4.355.253
								DES. 309.458
								DES. 309.457
								DES. 308.872
								DES. 308.871



Note: (This note applies only to engines used in the U.S.A.) Maintenance, replacement or repair of the emission control devices and systems may be performed by any nonroad engine repair establishment or individual. However, to obtain no charge repairs under the terms and provisions of the Briggs & Stratton warranty statement, any service or emission control part repair or replacement must be performed by a factory authorized dealer.

### How To Use Manual Figures

1 - 9 refer to figures inside covers.

1 - 19 refer to engine components in figure 1.

1 - 9 refer to part/action in figures.

Record your engine Model, Type and Code numbers here for future use.

Record your date of purchase here for future use.

### Engine Components (see fig. 1)

- | ① Engine                            | Model<br>xxxxxx | Type<br>xxxx xx | Code<br>xxxxxxxx |
|-------------------------------------|-----------------|-----------------|------------------|
| ② Rope handle                       |                 |                 |                  |
| ③ Fuel tank                         |                 |                 |                  |
| ④ Stop switch                       |                 |                 |                  |
| ⑤ Fuel fill                         |                 |                 |                  |
| ⑥ Air cleaner                       |                 |                 |                  |
| ⑦ Muffler guard/Muffler             |                 |                 |                  |
| ⑧ Spark plug                        |                 |                 |                  |
| ⑨ Oil fill/Dipstick                 |                 |                 |                  |
| ⑩ Oil GARD®, if equipped            |                 |                 |                  |
| ⑪ Finger guard                      |                 |                 |                  |
| ⑫ Carburetor                        |                 |                 |                  |
| ⑬ Spark arrester, if equipped       |                 |                 |                  |
| ⑭ Oil filler plug                   |                 |                 |                  |
| ⑮ Drain plug                        |                 |                 |                  |
| ⑯ Oil level                         |                 |                 |                  |
| ⑰ 12V electric starter, if equipped |                 |                 |                  |

### Hazard Symbols and Meanings

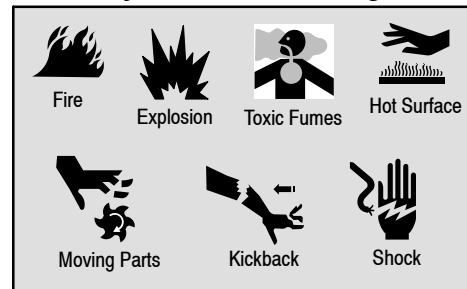

### International Symbols and Meanings

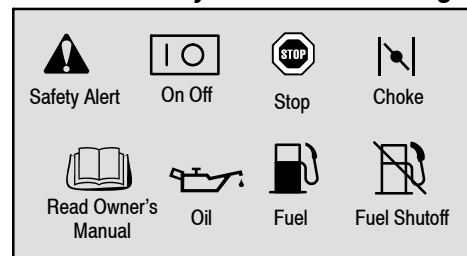

### Safety Precautions

**BEFORE OPERATING ENGINE**

- Read entire Operating & Maintenance Instructions AND the instructions for the equipment this engine powers.\*
- Failure to follow instructions could result in serious injury or death.

**THE OPERATING & MAINTENANCE INSTRUCTIONS CONTAIN SAFETY INFORMATION TO**

- Make you aware of hazards associated with engines
- Inform you of the risk of injury associated with those hazards, and
- Tell you how to avoid or reduce the risk of injury.

\* Briggs & Stratton does not necessarily know what equipment this engine will power. For that reason, you should carefully read and understand the operating instructions for the equipment on which your engine is placed.

The safety alert symbol is used to identify safety information about hazards that can result in personal injury.

A signal word (DANGER, WARNING, or CAUTION) is used with the alert symbol to indicate the likelihood and the potential severity of injury. In addition, a hazard symbol may be used to represent the type of hazard.

**DANGER** indicates a hazard which, if not avoided, will result in death or serious injury.



**CAUTION** indicates a hazard which, if not avoided, might result in minor or moderate injury.



**WARNING** indicates a hazard which, if not avoided, could result in death or serious injury.



**CAUTION**, when used **without** the alert symbol, indicates a situation that **could result in damage to the engine**.



**WARNING**

The engine exhaust from this product contains chemicals known to the State of California to cause cancer, birth defects, or other reproductive harm.

 <b>WARNING</b>

<p>Gasoline and its vapors are extremely flammable and explosive.</p> <p>Fire or explosion can cause severe burns or death.</p>
<p><b>WHEN ADDING FUEL</b></p> <ul style="list-style-type: none"> <li>• Turn engine OFF and let engine cool at least 2 minutes before removing gas cap.</li> <li>• Fill fuel tank outdoors or in well-ventilated area.</li> <li>• Do not overfill fuel tank. Fill tank to approximately 1/2 inch below lowest portion of fill opening to allow for fuel expansion.</li> <li>• Keep gasoline away from sparks, open flames, pilot lights, heat, and other ignition sources.</li> <li>• Check fuel lines, tank, cap, and fittings frequently for cracks or leaks. Replace if necessary.</li> </ul> <p><b>WHEN STARTING ENGINE</b></p> <ul style="list-style-type: none"> <li>• Make sure spark plug, muffler, fuel cap and air cleaner are in place.</li> <li>• Do not crank engine with spark plug removed.</li> <li>• If fuel spills, wait until it evaporates before starting engine.</li> <li>• If engine floods, set choke to OPEN/RUN position, place throttle in FAST and crank until engine starts.</li> </ul> <p><b>WHEN OPERATING EQUIPMENT</b></p> <ul style="list-style-type: none"> <li>• Do not tip engine or equipment at angle which causes gasoline to spill.</li> <li>• Do not choke carburetor to stop engine.</li> </ul> <p><b>WHEN TRANSPORTING EQUIPMENT</b></p> <ul style="list-style-type: none"> <li>• Transport with fuel tank EMPTY or with fuel shut-off valve OFF.</li> </ul> <p><b>WHEN STORING GASOLINE OR EQUIPMENT WITH FUEL IN TANK</b></p> <ul style="list-style-type: none"> <li>• Store away from furnaces, stoves, water heaters or other appliances that have pilot light or other ignition source because they can ignite gasoline vapors.</li> </ul>



 <b>WARNING</b>

<p>Engines give off carbon monoxide, an odorless, colorless, poison gas.</p> <p>Breathing carbon monoxide can cause nausea, fainting or death.</p>
<ul style="list-style-type: none"> <li>• Start and run engine outdoors.</li> <li>• Do not start or run engine in enclosed area, even if doors or windows are open.</li> </ul>



 <b>WARNING</b>

<p>Unintentional sparking can result in fire or electric shock.</p> <p>Unintentional start-up can result in entanglement, traumatic amputation, or laceration.</p>
<p><b>BEFORE PERFORMING ADJUSTMENTS OR REPAIRS</b></p> <ul style="list-style-type: none"> <li>• Disconnect spark plug wire and keep it away from spark plug.</li> <li>• Disconnect battery at negative terminal (only engines with electric start).</li> </ul> <p><b>WHEN TESTING FOR SPARK</b></p> <ul style="list-style-type: none"> <li>• Use approved spark plug tester.</li> <li>• Do not check for spark with spark plug removed.</li> </ul>

 <b>WARNING</b>

<p>Running engines produce heat. Engine parts, especially muffler, become extremely hot.</p> <p>Severe thermal burns can occur on contact.</p> <p>Combustible debris, such as leaves, grass, brush, etc. can catch fire.</p>
<ul style="list-style-type: none"> <li>• Allow muffler, engine cylinder and fins to cool before touching.</li> <li>• Remove accumulated combustibles from muffler area and cylinder area.</li> <li>• Install and maintain in working order a spark arrester before using equipment on forest-covered, grass-covered, brush-covered unimproved land. The state of California requires this (Section 4442 of the California Public Resources Code). Other states may have similar laws. Federal laws apply on federal land.</li> </ul>

 <b>WARNING</b>

<p>Rotating parts can contact or entangle hands, feet, hair, clothing, or accessories.</p> <p>Traumatic amputation or severe laceration can result.</p>
<ul style="list-style-type: none"> <li>• Operate equipment with guards in place.</li> <li>• Keep hands and feet away from rotating parts.</li> <li>• Tie up long hair and remove jewelry.</li> <li>• Do not wear loose-fitting clothing, dangling drawstrings or items that could become caught.</li> </ul>

 <b>WARNING</b>

<p>Starting engine creates sparking.</p> <p>Sparking can ignite nearby flammable gases.</p> <p>Explosion and fire could result.</p>
<ul style="list-style-type: none"> <li>• If there is natural or LP gas leakage in area, do not start engine.</li> <li>• Do not use pressurized starting fluids because vapors are flammable.</li> </ul>

 <b>WARNING</b>

<p>Rapid retraction of starter cord (kickback) will pull hand and arm toward engine faster than you can let go.</p> <p>Broken bones, fractures, bruises or sprains could result.</p>
<ul style="list-style-type: none"> <li>• When starting engine, pull cord slowly until resistance is felt, then pull rapidly.</li> <li>• Remove all external equipment/engine loads before starting engine.</li> <li>• Direct coupled equipment components such as, but not limited to, blades, impellers, pulleys, sprockets, etc., must be securely attached.</li> </ul>

## Oil Recommendations (see fig. [2])

Engine shipped from Briggs & Stratton without oil. Before starting engine, fill with oil. Do not over-fill.

Use a high quality detergent oil classified "For Service SF, SG, SH, SJ" or higher such as Briggs & Stratton 30W, Part Number 100005. Use no special additives with recommended oils. Do not mix oil with gasoline.

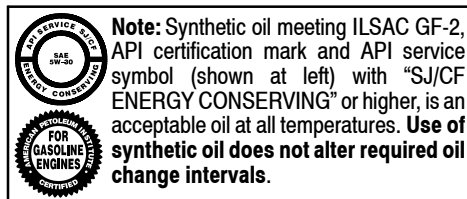
Choose the SAE viscosity grade of oil from this chart that matches the starting temperature anticipated before the next oil change.



\* Air cooled engines run hotter than automotive engines. The use of non-synthetic multi-viscosity oils (5W-30, 10W-30, etc.) in temperatures above 40° F (4° C) will result in higher than normal oil consumption. When using a multi-viscosity oil, check oil level more frequently.

\*\* SAE 30 oil, if used below 40° F (4° C), will result in hard starting and possible engine bore damage due to inadequate lubrication.

**Check oil level.** (Oil capacity is about 21 oz. or 0.6 liter.) Place engine level and clean around oil fill ①.

Remove dipstick, wipe with clean cloth, insert and tighten down again. Remove dipstick and check oil level. Oil should be at FULL mark ②.

OR

Remove oil filler plug ③. Oil should be full to overflowing ④.

If oil is required, add slowly. Tighten dipstick or oil filler plug firmly before starting engine.

## Fuel Recommendations

Use clean, fresh, lead-free, regular, gasoline with a minimum of 77 octane. Leaded gasoline may be used if it is commercially available and if unleaded is unavailable. Purchase fuel in quantity that can be used within 30 days. See **Storage**.

In U.S.A. leaded gasoline may not be used. Some fuels, called oxygenated or reformulated gasolines, are gasolines blended with alcohols or ethers. Excessive amounts of these blends can damage the fuel system or cause performance problems. If any undesirable operating symptoms occur, use gasoline with a lower percentage of alcohol or ether.

This engine is certified to operate on gasoline. Exhaust Emission Control System: EM (Engine Modifications).

Do not use gasoline which contains Methanol. Do not mix oil with gasoline.

For engine protection, we recommend using Briggs & Stratton Fuel Stabilizer available from an Authorized Briggs & Stratton Service Dealer.

### Check fuel level.



Before refueling, allow engine to cool 2 minutes.

Clean around fuel fill before removing cap to refuel. Fill tank to approximately 1/2 inch below lowest portion of fill opening to allow for fuel expansion. Be careful not to overfill.

### Starting (see figs. [1] [3] [4])



ALWAYS KEEP HANDS AND FEET CLEAR OF EQUIPMENT MOVING PARTS.



Do not use a pressurized starting fluid. Vapors are flammable.

Start, store and fuel equipment in level position.

Check oil level.

**CAUTION: OIL GARD®**, if equipped, (see [10] fig. [1]) is intended to prevent starting an engine that is low on oil. **OIL GARD®** may not shut down a running engine. Engine damage may occur if oil level is not properly maintained and will void warranty coverage. Always check oil level before starting engine.

If engine is equipped with **OIL GARD®**, and if engine runs low on oil, light on engine warns of low oil level. If light flickers and engine cannot be started, or has stopped and cannot be restarted, add oil. Fill to point of overflowing at oil fill cap or to FULL mark on dipstick. Do not over-fill.

### Before starting (see fig. [3])

1. Move choke control to CHOKE or START position ①.

Note: If engine does not start, remove air cleaner to check choke. Choke must fully close ②. If not, see **Adjustments**.

2. If equipment has separate choke and throttle controls, move throttle control to FAST position ③.
3. Move stop control to ON position ④, if equipped.

### Rewind starter (see fig. [4])



Grasp rope handle and pull slowly until resistance is felt. Then pull cord rapidly to overcome compression, prevent kickback and start engine. Repeat if necessary with choke in RUN position and throttle in FAST. When FAST. When engine starts, operate in FAST position.

### Electric starter (see fig. [4])

On engines equipped with 12 volt starting systems, turn key to START position or press starter button ①. Repeat if necessary with throttle control in FAST position. When engine starts, operate in FAST position. Note: If equipment manufacturer has supplied battery, charge it before trying to start engine, as equipment manufacturer recommends.

Note: Use short starting cycles (15 secs. per min.) to prolong starter life. Extended cranking can damage starter motor.

## Stopping (see fig. [5])

Do not move choke control to CHOKE to stop engine. Backfire or engine damage may occur. Move throttle control to IDLE or SLOW position ①, if equipped. Then turn key to OFF or move stop control STOP or OFF position ②.

## Adjustments (see fig. [6])



To prevent accidental starting, remove spark plug wire ① and ground

it before adjusting, and disconnect battery at negative terminal, if equipped.

### Throttle control adjustments

Remove air cleaner (air cleaner base not shown for clarity). Loosen casing clamp screw ② on carburetor or control plate.

If choke control is remote, push bell crank ③ either way until it just touches washer ④.

If choke control is manual, move casing and wire ⑤ in direction of arrow to end of travel.

Move throttle control to FAST position. Tighten casing clamp screw. Replace air cleaner.

### Fixed governor control

Governor control ⑥ has been set to permit top no-load RPM specified by equipment manufacturer. If adjustment is required, consult any Briggs & Stratton Authorized Service Dealer.

### Check stop switch

Move throttle control to STOP position, if so equipped. Governor control lever on carburetor or control plate must make good contact with stop switch. Check and readjust if necessary.

### Carburetor adjustment



The manufacturer of the equipment on which this engine is installed specifies top speed at which the engine will be operated. DO NOT EXCEED this speed.

See an Authorized Briggs & Stratton Dealer for carburetor adjustment.

The carburetor on this engine is low emission. Air/fuel mixture is not adjustable. Only the idle speed screw is adjustable. Governed idle has been set to 1750 at the factory.

To adjust the idle speed, start engine and warm up approximately 5 minutes. Then with engine running, place throttle control in SLOW position. Rotate carburetor throttle lever against the throttle stop and hold it while adjusting idle speed screw to obtain 1100 rpm.

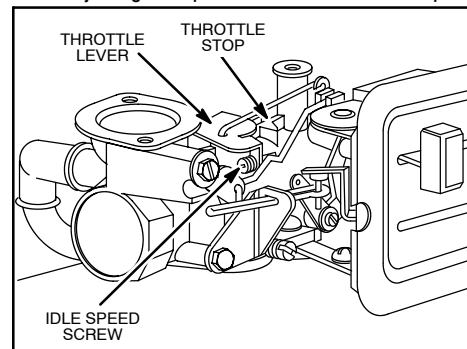



## Maintenance (see figs. [7] [8] [9])

Also, see **Maintenance Schedule**. Follow the hourly or calendar intervals, whichever occur first. More frequent service is required when operating in adverse conditions.



To prevent accidental starting, remove spark plug wire ① and ground it before servicing,

and disconnect battery at negative terminal, if equipped.

### Oil service (see fig. [7])

Check oil level regularly.

Be sure correct oil level is maintained. Check every 5 hours or daily, before starting engine. See oil filling procedure, **Oil Recommendations**.

### Change oil.

Change oil after first 5 hours of operation. Change oil while engine is warm. Refill with new oil of recommended SAE viscosity grade. (see fig. [2])

### Gear reduction, if equipped

Remove oil fill plug ② and oil level plug ③. Drain oil every 100 hours of operation or every season. To refill, pour SAE 30 oil into oil fill hole until it runs out level check hole. Replace both plugs. Oil fill plug has a vent hole ④ and must be installed on top of gear case cover.

### Air cleaner service (see fig. [8])

Replace pre-cleaner ②, if equipped, and/or cartridge ③ if very dirty or damaged.

1. Loosen screws or remove knob. Then remove cover.
2. Remove pre-cleaner, if equipped, and cartridge carefully to prevent debris from falling into carburetor.

To service pre-cleaner, wash in liquid detergent and water. Squeeze dry in a clean cloth. Saturate in engine oil. Squeeze in clean, absorbent cloth to remove ALL EXCESS oil.

To service cartridge, clean by tapping gently on a flat surface. Do not use petroleum solvents, e.g., kerosene, which will cause cartridge to deteriorate. Do not use pressurized air, which can damage cartridge. Do not oil cartridge.

3. Reinstall cartridge and pre-cleaner, if equipped.
4. Replace cover and tighten screws or knob securely.

## Maintenance Cont'd

### Spark plug service (see fig. [9])



DO NOT check for spark with spark plug removed. Use only Briggs & Stratton Spark Tester ②, to check for spark.

DO NOT crank engine with spark plug removed. If engine is flooded, place throttle in FAST and crank until engine starts.

Spark plug gap ⑤ should be .76 mm or 0.030 in.

Clean/replace spark plug every 100 hours or every season, whichever occurs first. Spark plug wrench is available from any Authorized Briggs & Stratton Service Dealer.

Note: In some areas, local law requires using a resistor spark plug to suppress ignition signals. If this engine was originally equipped with resistor spark plug, use same type of spark plug for replacement.

### Keep engine clean (see fig. [9])

Periodically remove chaff and debris build-up from engine. Clean finger guard. Do not spray engine with water to clean because water could contaminate fuel. Clean with a brush or compressed air.



Accumulation of debris around muffler ④ could cause a fire. Inspect and clean before every use.

To assure smooth operation, keep governor linkage, springs and controls free of debris.

If muffler is equipped with spark arrester screen ⑥, remove spark arrester screen for cleaning and inspection every 50 hours or every season. Replace if damaged.

Clean cooling system. Chaff or debris may clog engine's air cooling system, especially after prolonged operation. Internal cooling fins and surfaces may require cleaning to prevent overheating and engine damage. Remove blower housing and clean as shown ⑥.

## Maintenance Schedule

Follow the hourly or calendar intervals, whichever occur first. More frequent service is required when operating in adverse conditions noted below.

### First 5 Hours

- Change oil

### Every 5 hours or daily

- Check oil level
- Clean finger guard
- Clean around muffler

### Every 25 hours or every season

- Change oil if operating under heavy load or high ambient temperature
- Service air cleaner pre-cleaner, if equipped\*
- Service air cleaner cartridge if no pre-cleaner\*

### Every 50 hours or every season

- Change oil
- Clean and inspect spark arrester, if equipped.

### Every 100 hours or every season

- Service air cleaner cartridge if equipped with pre-cleaner\*
- Replace/clean spark plug
- Change oil, gear reduction, if equipped
- Clean cooling system\*

\* Clean more often under dusty conditions, or when airborne debris or chaff is present.

### Partial List of Genuine Briggs & Stratton Parts

#### Briggs & Stratton (or equivalent)

Part	Part No.
Oil (20 oz.)	100005
Oil (48 oz.)	100028
Oil pump kit (uses standard electric drill to remove oil from engine quickly)	5056
Fuel stabilizer (1 oz., 30 ml single use pouch)	992030
Fuel stabilizer (4.2 oz., 125 ml bottle)	999005E (5041)
Flat air cleaner cartridge	491588 (5043)
Flat air cleaner pre-cleaner	491435
Resistor spark plug	802592E
Standard spark plug	492167
Long life platinum spark plug (used on most L-head engines)	992041 (5062)
Spark tester	19368
Spark plug wrench	89838 (5023)
Spark arrester	399541

## Storage

Engines stored over 30 days need to be protected or drained of fuel to prevent gum from forming in fuel system or on essential carburetor parts.

For engine protection, we recommend use of Briggs & Stratton Fuel Stabilizer available from an Authorized Briggs & Stratton Service Dealer. Mix stabilizer with fuel in fuel tank or storage container. Run engine for a short time to circulate stabilizer through carburetor. Engine and fuel can be stored up to 24 months.

Note: If stabilizer is not used or if engine is operating on gasoline containing alcohol, e.g. gasohol, remove all fuel from tank and run engine until it stops from lack of fuel.

1. Change oil. See **Oil service.** (*see figs. 2 7*)
2. Remove spark plug and pour about 15 ml (1/2 oz) of engine oil into cylinder. Replace spark plug and crank slowly to distribute oil.
3. Clean grass and chaff from cylinder and cylinder head fins, under finger guard and behind muffler.
4. Store in a clean and dry area, but NOT near a stove, furnace or water heater which uses a pilot light or any device that can create a spark.

## Service

See an Authorized Briggs & Stratton Service Dealer. Each one carries a stock of Genuine Briggs & Stratton Parts and is equipped with special service tools. Trained mechanics assure expert repair service on all Briggs & Stratton engines. Only dealers advertising as "Authorized Briggs & Stratton" are required to meet Briggs & Stratton standards.

When you purchase equipment powered by a Briggs & Stratton engine, you are assured of highly skilled, reliable service at more than 30,000 Authorized Service Dealers worldwide, including more than 3,600 Master Service Technicians. Look for these signs wherever Briggs & Stratton service is offered.



You may locate your nearest Authorized Briggs & Stratton Service Dealer in our dealer locator map on our web site **www.briggsandstratton.com** or in the "Yellow Pages™" directory under "Engines, Gasoline" or "Gasoline Engines," or "Lawn Mowers" or similar category.



Note: Walking fingers logo and "Yellow Pages" are registered trademarks in various jurisdictions.

An illustrated shop manual includes "Theories of Operation," common specifications and detailed information covering adjustment, tune-up and repair of Briggs & Stratton L-head, single cylinder, 4 cycle engines. Order P/N 270962 from an Authorized Briggs & Stratton Service Dealer.

Insist on Genuine Briggs & Stratton replacement parts with our logo on the box and/or part. Non-original parts may not perform as well and may void your warranty.

## About Your Engine Warranty

Briggs & Stratton welcomes warranty repair and apologizes to you for being inconvenienced. Any Authorized Service Dealer may perform warranty repairs. Most warranty repairs are handled routinely, but sometimes requests for warranty service may not be appropriate. For example, warranty would not apply if engine damage occurred because of misuse, lack of routine maintenance, shipping, handling, warehousing or improper installation. Similarly, warranty is void if the serial number of the engine has been removed or the engine has been altered or modified.

If a customer differs with the decision of the Service Dealer, an investigation will be made to determine whether the warranty applies. Ask the Service Dealer to submit all supporting facts to his Distributor or the Factory for review. If the Distributor or the Factory decides that the claim is justified, the customer will be fully reimbursed for those items that are defective. To avoid misunderstanding which might occur between the customer and the Dealer, listed below are some of the causes of engine failure that the warranty does not cover.

### Normal wear:

Engines, like all mechanical devices, need periodic parts service and replacement to perform well. Warranty will not cover repair when normal use has exhausted the life of a part or an engine.

### Improper maintenance:

The life of an engine depends upon the conditions under which it operates, and the care it receives. Some applications, such as tillers, pumps and rotary mowers, are very often used in dusty or dirty conditions, which can cause what appears to be premature wear. Such wear, when caused by dirt, dust, spark plug cleaning grit, or other abrasive material that has entered the engine because of

improper maintenance, is not covered by warranty.

**This warranty covers engine related defective material and/or workmanship only, and not replacement or refund of the equipment to which the engine may be mounted. Nor does the warranty extend to repairs required because of:**

1. PROBLEMS CAUSED BY PARTS THAT ARE NOT ORIGINAL BRIGGS & STRATTON PARTS.
2. Equipment controls or installations that prevent starting, cause unsatisfactory engine performance, or shorten engine life. (Contact equipment manufacturer.)
3. Leaking carburetors, clogged fuel pipes, sticking valves, or other damage, caused by using contaminated or stale fuel. (Use clean, fresh, lead-free gasoline and Briggs & Stratton Fuel Stabilizer, Part No. 5041.)
4. Parts which are scored or broken because an engine was operated with insufficient or contaminated lubricating oil, or an incorrect grade of lubricating oil (check oil level daily or after every 8 hours of operation. Refill when necessary and change at recommended intervals.) OIL GARD® may not shut down running engine. Engine damage may occur if oil level is not properly maintained. Read Operating & Maintenance Instructions.
5. Repair or adjustment of associated parts or assemblies such as clutches, transmissions, remote controls, etc., which are not manufactured by Briggs & Stratton.
6. Damage or wear to parts caused by dirt, which entered the engine because of improper air cleaner maintenance, re-assembly, or use of a non-original air cleaner element or

7. Parts damaged by over-speeding, or overheating caused by grass, debris, or dirt, which plugs or clogs the cooling fins, or flywheel area, or damage caused by operating the engine in a confined area without sufficient ventilation. (Clean fins on the cylinder, cylinder head and flywheel at recommended intervals.) Read Operating & Maintenance Instructions.
8. Engine or equipment parts broken by excessive vibration caused by a loose engine mounting, loose cutter blades, unbalanced blades or loose or unbalanced impellers, improper attachment of equipment to engine crankshaft, over-speeding or other abuse in operation.
9. A bent or broken crankshaft, caused by striking a solid object with the cutter blade of a rotary lawn mower, or excessive v-belt tightness.
10. Routine tune-up or adjustment of the engine.
11. Engine or engine component failure, i.e., combustion chamber, valves, valve seats, valve guides, or burned starter motor windings, caused by the use of alternate fuels such as, liquified petroleum, natural gas, altered gasolines, etc.

**Warranty is available only through service dealers which have been authorized by Briggs & Stratton Corporation. your nearest Authorized Service Dealer is listed in the "Yellow Pages" of your telephone directory under "Engines, Gasoline" or "Gasoline Engines," "Lawn Mowers," or similar category.**

## Briggs & Stratton Engine Owner Warranty Policy

Effective July 1, 1999, replaces all undated Warranties and all Warranties dated before July 1, 1999

### LIMITED WARRANTY

"Briggs & Stratton Corporation will repair or replace, free of charge, any part, or parts of the engine that are defective in material or workmanship or both. Transportation charges on parts submitted for repair or replacement under this Warranty must be borne by purchaser. This warranty is effective for the time periods and subject to the conditions provided for in this policy. For warranty service contact your nearest Authorized Service Dealer as listed in the "Yellow Pages" under "Engines, Gasoline," "Gasoline Engines," "Lawn Mowers" or similar category. THERE IS NO OTHER EXPRESS WARRANTY. IMPLIED WARRANTIES, INCLUDING THOSE OF MERCHANTABILITY AND FITNESS FOR A PARTICULAR PURPOSE ARE LIMITED TO ONE YEAR FROM PURCHASE, OR TO THE EXTENT PERMITTED BY LAW ANY AND ALL IMPLIED WARRANTIES ARE EXCLUDED. LIABILITY FOR CONSEQUENTIAL DAMAGES UNDER ANY AND ALL WARRANTIES ARE EXCLUDED TO THE EXTENT EXCLUSION IS PERMITTED BY LAW. Some states do not allow limitations on how long an implied warranty lasts, and some states do not allow the exclusion or limitation of incidental or consequential damages, so the above limitation and exclusion may not apply to you. This warranty gives you specific legal rights and you may also have other rights which vary from state to state."

Briggs & Stratton Corporation

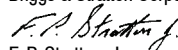
  
F. P. Stratton, Jr.  
Chairman and Chief Executive Officer

### WARRANTY PERIOD

ENGINES	WITHIN U.S.A. AND CANADA		OUTSIDE U.S.A. AND CANADA	
	CONSUMER USE*	COMMERCIAL USE*	CONSUMER USE*	COMMERCIAL USE*
All Vanguard™ engines.	2 year - engine †			
All Diamond Plus®, Industrial Plus™, I/C® engines and sleeve bore Intek™ series.	2 year	1 year	2 year ‡	1 year
Quantum® and Diamond Power®.	2 year	90 days	2 year † ‡	90 days
All standard engines and Kool Bore™ Intek series installed on lawn mowers, riders, edgers, chippers, shredders, tillers, and all Sno/Gard engines.	2 year	90 days	1 year	90 days
All other standard engines and Classic™ series.	1 year	90 days	1 year	90 days

\* For purposes of this warranty policy, "consumer use" means personal residential household use by the original retail consumer. "Commercial use" means all other uses, including use for commercial, income producing or rental purposes. Once an engine has experienced commercial use, it shall thereafter be considered as a commercial use engine for purposes of this warranty. *Engines used in competitive racing or on commercial or rental tracks are not warrantied.*

† One (1) year in Australia, New Zealand, Middle East and Africa.

‡ One (1) year in India.

**NO WARRANTY REGISTRATION CARD IS NECESSARY TO OBTAIN WARRANTY ON BRIGGS & STRATTON ENGINES. YOU MUST SAVE THE PURCHASE RECEIPT. A PROOF OF PURCHASE DATE WILL BE REQUIRED TO OBTAIN WARRANTY.**

Briggs & Stratton Engines Are Made Under One Or More Of The Following Patents: Design D-247.177 (Other Patents Pending)										
5,852,951	5,642,701	5,497,679	5,243,878	5,191,864	5,086,890	5,009,208	4,895,119	4,694,792	4,520,288	DES. 309.458
5,823,153	5,606,948	5,320,795	5,235,943	5,188,069	5,070,829	4,996,956	4,875,448	4,633,556	4,453,507	DES. 309.457
5,819,513	5,548,955	5,271,363	5,234,038	5,186,142	5,058,544	4,995,357	4,819,593	4,630,498	4,430,984	DES. 308.872
5,765,713	5,546,901	5,269,713	5,197,425	5,138,996	5,040,644	4,977,879	4,719,682	4,522,080	4,355,253	DES. 308.871
5,645,025	5,503,125	5,265,700	5,197,422	5,105,331	5,040,503	4,971,219				

## Käsikirjan numeroinnit

1 - 9 viittaavat kansien sisäpuolisiin kuviin.

1 - 19 viittaavat moottorin osiin kuvassa 1.

1 - 9 viittaavat kuvien osiin tai toimenpiteisiin.

Merkitse moottorin malli-, tyyppi- ja koodinumerot tähän vastaisen varalle.

Merkitse ostopäivä tähän vastaisen varalle.

## Moottorin komponentit

(ks. kuva 1)

- | 1  | Moottori                                  | Malli  | Tyyppi  | Koodi    |
|----|---|--------|---------|----------|
| 1  | Narukäynnistimen kahva                    | xxxxxx | xxxx xx | xxxxxxxx |
| 2  | Polttoainesäiliö                          |        |         |          |
| 3  | Pysäytyskytkin                            |        |         |          |
| 4  | Polttoaineen täyttöaukko                  |        |         |          |
| 5  | Ilmanpuhdistin                            |        |         |          |
| 6  | Äänenvaimennin ja sen suoju               |        |         |          |
| 7  | Sytytystulppa                             |        |         |          |
| 8  | Öljyn täyttöaukko/mittatikku              |        |         |          |
| 9  | OIL-GARD®-varoitin, tietyissä malleissa   |        |         |          |
| 10 | Suoju                                     |        |         |          |
| 11 | Kaasutin                                  |        |         |          |
| 12 | Kipinäsuojus, tietyissä malleissa         |        |         |          |
| 13 | Öljyntäyttöaukon tulppa                   |        |         |          |
| 14 | Tyhjennystulppa                           |        |         |          |
| 15 | Öljypinta                                 |        |         |          |
| 16 | 12 V sähkökäynnistin, tietyissä malleissa |        |         |          |
| 17 |   |        |         |          |

## Varoitussymbolit ja niiden merkitykset



## Kansainväliset symbolit ja niiden merkitykset

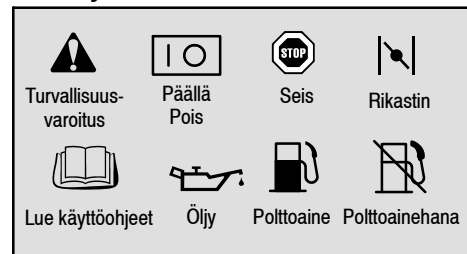

## Turvallisuusohjeet



### ENNEN MOOTTORIN KÄYTTÄMISTÄ

- Lue moottorin JA sen käyttämän laitteen käyttöohjeet huolellisesti.\*
- Ohjeiden noudattamatta jättäminen saattaa johtaa vakavaan loukkaantumiseen tai kuolemaan.

### KÄYTTÖ & HUOLTO-OHJEET SISÄLTÄVÄT TURVALLISUUSOHJEITA, JOTKA

- Saattavat tietosi moottoreihin liittyvät vaarat
- Kertovat sinulle vaaroihin liittyvistä tapaturmariskeistä, ja
- Neuvovat kuinka vältät tai minimoit tapaturmariskin.

\* Briggs & Stratton ei välttämättä tiedä, millaiseen käyttöön moottori joutuu. Siksi sinun on huolellisesti luettava ja ymmärrettävä sen laitteen käyttöohjeet, johon moottori on asennettu ennen sen käyttämistä.



Turvavaroitussymboli on merkinä vaaroista, joissa on loukkaantumisriski.

Symbolin yhteydessä käytetään merkisanana (HENGENVAARA, VAARA, VAROITUS) ilmaisemaan loukkaantumisriskin olemassaoloa ja uhkan astetta. Lisäksi erityyppisille vaaroille on olemassa omat vaarasymbolit.



**HENGENVAARA** merkitsee vaaraa, joka saattaa, mikäli sitä ei vältetä, **johtaa kuolemaan tai vakavaan loukkaantumiseen.**



**VAROITUS** merkitsee vaaraa, joka saattaa, mikäli sitä ei vältetä, **johtaa loukkaantumiseen.**



**VAARA** merkitsee vaaraa, joka saattaa, mikäli sitä ei vältetä, **johtaa kuolemaan tai vakavaan loukkaantumiseen.**



**VAROITUS**, jos käytetty when used ilman varoitussymbolia, ilmaisee tilannetta, joka **saattaa aiheuttaa vaurioita moottoriin.**



**VAARA**





Moottorin pakokaasut sisältävät Kalifornian valtion mukaan kemikaaleja, jotka saattavat aiheuttaa syöpää tai syntymävikoja.

 <b>VAARA</b>

<p>Bensiini ja sen höyryt ovat helposti syttyviä ja räjähdysalttiita.</p> <p>Tulipalo tai räjähdys voivat aiheuttaa vakavia palovammoja tai kuoleman.</p>
<p><b>POLTTOAINETTA LISÄTESSÄ</b></p> <ul style="list-style-type: none"> <li>Sammuta moottori ja anna sen jäähtyä vähintään 2 minuuttia ennen polttoainesäiliön korkin avaamista.</li> <li>Täytä tankki ulkona tai hyvin ilmastoidussa tilassa.</li> <li>Älä ylitä tankkia. Jätä tankkiin noin 15 mm ilmatilaa, jotta polttoaineella on tilaa laajeta.</li> <li>Pidä polttoaine pois kipinöiden, avotulen, lämmittimien ja muiden kipinäa aikaansaavien laitteiden läheisyydestä.</li> <li>TARKASTA polttoaineputket ja liittimet, tankki ja tankkikorkki säännöllisesti halkeamien ja vuotojen varalta. Vaihda tarvittaessa.</li> </ul> <p><b>MOOTTORIA KÄYNNISTETTÄESSÄ</b></p> <ul style="list-style-type: none"> <li>Varmistu, että sytytystulppa, äänenvaimennin, tankin korkki ja ilmansuodatin ovat paikallaan.</li> <li>ÄLÄ käynnistä moottoria sytytystulpan ollessa irrotettuna.</li> <li>Jos polttoainetta läikkyä, odota että se haihtuu, ennen kuin käynnistät moottorin.</li> <li>Jos moottori tulvi, laita kuristin RUN-asentoon, nopeudensäädin FAST-asentoon ja yritä käynnistää, kunnes moottori lähtee käyntiin.</li> </ul> <p><b>LAITETTA KÄYTETTÄESSÄ</b></p> <ul style="list-style-type: none"> <li>Älä kallista moottoria tai laitetta sellaiseen asentoon, että polttoainetta pääsee vuotamaan</li> <li>Älä käytä kuristinta sammuttuna.</li> </ul> <p><b>LAITETTA KULJETTAESSA</b></p> <ul style="list-style-type: none"> <li>Kuljeta laite tankki TYHJÄNÄ tai polttoainehana SULJETTUNA.</li> </ul> <p><b>POLTTOAINEEN VARASTOIMINEN TAI LAITTEEN VARASTOIMINEN KUN TANKISSA ON POLTTOAINETTA</b></p> <ul style="list-style-type: none"> <li>Älä varastoi lämmityskattilan, uunin, vedenlämmittimen tai muun kipinän aikaansaavan laitteen läheisyyteen, sillä ne voivat aiheuttaa bensiinihöyryn syttymisen.</li> </ul>



 <b>VAARA</b>



<p>Moottorin käynnistämässä syntyy kipinöitä.</p> <p>Kipinöinti voi sytyttää läheisyydessä olevat tulenarat kaasut.</p> <p>Räjähdys- tai tulipalovaara on olemassa.</p>
<ul style="list-style-type: none"> <li>Älä käynnistä moottoria, mikäli luonnonkaasua tai nestekaasua vuotaa läheisyydessä.</li> <li>Älä käytä paineistettuja käynnistyssumutteita.</li> </ul>



 <b>VAARA</b>

<p>Pakokaasut sisältävät hiilimonoksidia, joka on hajuton ja väritön, myrkyllinen kaasu.</p> <p>Hiilimonoksidin hengittäminen saattaa aiheuttaa pahoinvointia, pyörtymisen tai kuoleman.</p>
<ul style="list-style-type: none"> <li>Käynnistä ja käytä moottoria ulkona.</li> <li>Älä käytä moottoria sisällä, vaikka ikkunat tai ovet olisivatkin auki.</li> </ul>

 <b>VAARA</b>

<p>Hallitsematon käynnistyskipinä saattaa aiheuttaa sähköiskun tai tulipalon.</p> <p>Moottorin käynnistäminen vahingossa saattaa aiheuttaa vaaratilanteita ja henkilövahinkoja.</p>
<p><b>ENNEN SÄÄTÖ- JA KORJAUSTOIMENPITEITÄ</b></p> <ul style="list-style-type: none"> <li>Irrota sytytystulpan johto ja pidä se erillään tulpasta.</li> <li>Irrota akun negatiivinen kaapeli (vain sähkökäynnistimellä varustetut moottorit).</li> </ul> <p><b>SYTYTYSKIPINÄN TESTAAMINEN</b></p> <ul style="list-style-type: none"> <li>Käytä hyväksyttyä kipinätesteriä.</li> <li>ÄLÄ tarkasta kipinää sytytystulpan ollessa irrotettuna.</li> </ul>

 <b>VAARA</b>

<p>Käyvä moottori tuottaa lämpöä. Moottorin osat, varsinkin äänenvaimennin, tulevat erittäin kuumiksi.</p> <p>Osien koskettaminen voi aiheuttaa vakavia palovammoja.</p> <p>Syttyvät roskat, kuten lehdet, ruoho, jne. voivat syttyä palamaan.</p>
<ul style="list-style-type: none"> <li>Anna vaimentimen, sylinterin jäähdytysripien ja muiden osien jäähtyä, ennen kuin kosketat niitä.</li> <li>Poista roskat vaimentimen ja sylinterin läheisyydestä.</li> <li>Asenna kipinäsuojain, mikäli laitetta käytetään metsäisessä, heinikkaisessa tai muuten helposti syttyvässä ja kuivassa maastossa. Tarkasta kipinäsuojaimen toimivuus säännöllisesti.</li> </ul>

 <b>VAARA</b>

<p>Pyörivät osat voivat osua tai tarttua käsiin, hiuksiin tai vaatteisiin.</p> <p>Tästä voi seurata vakavia silpoutumisia tai haavautumisia.</p>
<ul style="list-style-type: none"> <li>Käytä laitetta aina kaikki suojukset paikallaan.</li> <li>Pidä kädet ja jalat pois pyörivistä osista.</li> <li>Kiinnitä pitkät hiukset ja poista kaikki korut.</li> <li>Älä käytä liian väljiä vaatteita, varo sitomattomiroikkuvia nauhoja tai muita helposti tarttuvaa vaatekappaleita.</li> </ul>

 <b>VAARA</b>

<p>Väärästä käynnistystavasta johtuva takapotku vetää köyttä takaisin moottoriin päin nopeammin kuin ehdit laskea kahvasta irti.</p> <p>Tästä voi seurata luunmurtumia, ruhjeita tai venähdyksiä.</p>
<ul style="list-style-type: none"> <li>Oikea tapa käynnistää moottori on vetää köydestä hitaasti kunnes vastus tuntuu ja sen jälkeen vetää nopeasti.</li> <li>Kytke pois kaikki moottorin ja laitteen ylimääräinen kuormitus käynnistykseen ajaksi.</li> <li>Kaikki suoraan kytketyt komponentit, kuten esim. terät, heittopyörät, hihnapyörät, ketjupyörät, tms., tulee olla tiukasti kiinnitettyinä.</li> </ul>

## Öljysuositukset (ks. kuva [2])

Moottori toimitetaan Briggs & Strattonilta ilman öljyä. Lisää öljy ennen moottorin käynnistämistä. Älä täytä liikaa.

Käytä korkealuokkaista, pesevää, "SF, SG, SH"-luokiteltua öljyä, kuten Briggs & Strattonin "takuuhyväksymää" SAE 30-öljyä, varaosa # 100005. Älä käytä mitään lisäaineita suositeltujen öljyjen kanssa. Älä sekoita öljyä bensiiniin.

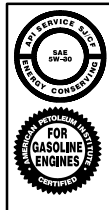
Valitse tästä taulukosta öljyn SAE-viskositeettiluokka, joka sopii odotettuun käynnistyslämpötilaan ennen seuraavaa öljynvaihtoa.



**Huom:** Synteettinen öljy, joka täyttää ILSAC GF-2 vaatimukset, on API-hyväksytty ja täyttää tai ylittää API-luokituksen "SJ/CF ENERGY CONSERVING", on suositeltava öljy kaikkiin lämpötiloihin. Synteettisen öljyn käyttö ei vaikuta öljynvaihtoväleihin.

\* Ilmajäähdytteiset moottorit käyvät kuumempina kuin autojen moottorit. Ei synteettisten moniasteöljyjen (5W-30, 10W-30, jne.) yli 40° F (4° C) lämpötiloissa johtaa normaalia suurempaan öljynkulutukseen. Jos käytätte moniasteöljyä, tarkastakaa moottoriöljy normaalia useammin.

\*\* Jos SAE 30 -öljyä käytetään alle 4° C:ssa, kylmäkäynnistys vaikeutuu ja sylinteri voi vaurioitua riittämättömän voitelun takia.

**Tarkasta öljyn pinnan korkeus.** (Öljytilavuus on noin 0,6 litraa.)

Aseta moottori tasaiselle alustalle ja puhdista öljyntäyttöaukon ympärys ①.

Poista mittatikku ja pyyhi se puhtaalla kankaalla, laita tikku takaisin ja kiristä. Poista mittatikku ja tarkasta öljynpinta. Öljyä tulee olla FULL-merkkiin saakka ②. TAI

Poista öljyntäyttöaukon tulppa ③. Öljyä tulee olla aukon tasalle saakka ④.

Jos öljyä tarvitaan, lisää varovasti. Kiristä mittatikku tai öljyntäyttöaukon tulppa tiukasti paikalleen ennen moottorin käynnistämistä.

## Polttoainesuositukset

Käytä puhdasta ja tuoretta lyijytöntä bensiiniä, joka on vähintään 77 oktaanista. Lyijyllistä bensiiniä voidaan käyttää, jos lyijytöntä ei ole saatavissa. Hanki polttoainetta sellainen määrä, että se voidaan käyttää 30 päivässä. Katso **Varastointi**.

Älä käytä bensiiniä, joka sisältää metanolia. Älä sekoita öljyä bensiiniin.

Moottorin suojaamiseen suosittelemme Briggs & Strattonin bensiinin lisäainetta, jota on saatavissa valtuutetuilta Briggs & Stratton -jälleenmyyjiltä.

## Tarkasta polttoainepinta

Ennen kuin lisäät polttoainetta, anna moottorin jäähtyä 2 minuuttia.



Puhdista täyttöaukon ympärystä ennen polttoaineen lisäämistä. Jätä tankkiin noin 15 mm ilmatila, jotta polttoaineella on tilaa laajeta. Älä ylitäytä.

## Käynnistys (ks. kuvat [1] [3] [4])



PIDÄ AINA KÄDET JA JALAT ETÄÄLLÄ LAITTEEN LIIKKUVISTA OSISTA.

Älä käytä paineistettua käynnistysnestettä. Käynnistysneste on syttyvää.

Käynnistä, varastoi ja tankkaa laite sen ollessa vaakasuorassa asennossa.

Tarkista öljynpinta.

**VAROITUS: OIL GARD®**, mikäli sellainen on, (kts. [10])

**kuva [1]** on tarkoitettu estämään moottorin käynnistymisen, mikäli moottoriöljyn määrä on liian vähäinen. **OIL GARD®** ei välttämättä sammuta käynnissä olevaa moottoria. Moottorivaurio on mahdollinen, jos öljytasosta ei huolehdi. Tällainen vaurio ei kuulu takuun piiriin. Tarkasta öljy aina ennen käynnistystä.

Mikäli moottorissa on **OIL GARD®**-järjestelmä, ja moottorissa on liian vähän öljyä, moottorissa oleva varoitusvalo aktivoituu. Jos valo vilkkuu konetta käynnistettäessä, mikä moottori ei lähde käyntiin tai moottori on sammunut eikä sitä voida uudelleen käynnistää, lisää öljyä. Lisää öljyä täyttöaukon tulvimiiseen asti tai mittatikon FULL-merkkiin asti. Älä ylitäytä.

## Käynnistysvalmistelut (ks. kuva [3])

1. Siirrä rikastin CHOKE- tai START-asentoon ①.

Huom: Jos moottori ei käynnisty, irrota ilmanpuhdistin ja tarkasta rikastin. Rikastimen täytyy sulkeutua täysin ②. Jos näin ei käy, katso **Säädöt**.

2. Jos laitteessa on erilliset rikastimen ja nopeudensäätimen vivut, siirrä nopeudensäädin FAST-asentoon ③.

3. Siirrä pysäytyskytkin ON-asentoon ④, jos sellainen on.

## Itsepalautuva käynnistin (ks. kuva [4])



Tartu kiinni käynnistimen kahvasta ja vedä hitaasti, kunnes vastustusta tuntuu. Vetäise sitten narusta riipeästi vastuksen voittamiseksi, jolloin välttyä takaiskulta ja moottori käynnistyy. Toista sama tarvittaessa rikastimen ollessa RUN-asennossa ja nopeudensäätimen FAST-asennossa. Kun moottori käynnistyy, laita nopeudensäädin FAST-asentoon.

## Sähkökäynnistin (ks. kuva [4])

Käännä 12 V käynnistysjärjestelmällä varustetuissa moottoreissa avain START-asentoon tai paina käynnistyspainiketta ①. Toista tarvittaessa nopeudensäätimen ollessa FAST-asennossa. Kun moottori käynnistyy, laita nopeudensäädin FAST-asentoon.

Huom: Jos laitevalmistaja on toimittanut akun, lataa se ennen moottorin käynnistämistä laitevalmistajan ohjeiden mukaan.

Huom: Käytä lyhyitä käynnistysjaksoja (15 sekuntia minuutissa.) pidentääksesi käynnistimen ikää. Pitkään kestävä käynnistys saattaa vaurioittaa moottoria.

## Pysäytys (ks. kuva [5])

ÄLÄ siirrä rikastimen säädintä CHOKE-asentoon moottorin pysäyttämiseksi. Se saattaa aiheuttaa vastasytetyksen tai vaurioittaa moottoria. Jos laitteessa on nopeudensäädin, siirrä se IDLE- tai SLOW-asentoon ①. Käännä sitten virta-avain OFF-asentoon tai siirrä pysäytyskytkin STOP- tai OFF-asentoon ②.

## Säädöt (ks. kuva [6])



Estääksesi vahingossa tapahtuvan käynnistymisen irrota ja maadoita

sytytystulpan johto ① ennen säätöjä, ja irrota akun miinusnavan johdin, jos laitteessa on akku.

## Nopeudensäätimen säädöt

Poista ilmanpuhdistin (ilmanpuhdistimen pohjaa ei näy kuvassa). Irrota kotelon pidinruuvi ② kaasuttimesta tai ohjauslevystä.

Jos rikastin toimii kaukosäädöllä, työnnä vipua ③ jompaankumpaan suuntaan, kunnes se koskettaa aluslaattaa ④.

Jos rikastin on käsikäyttöinen, siirrä koteloa ja vajeria ⑤ nuolen suuntaan niin pitkälle kuin ne menevät.

Siirrä nopeudensäädin FAST-asentoon. Kiristä kotelon pidinruuvi. Laita ilmanpuhdistin paikalleen.

## Kiinteä keskipakosäädin

Keskipakosäädin ⑥ on aseteltu laitevalmistajan määrittämään suurimpaan käyntinopeuteen ilman kuormitusta. Jos säätö on tarpeen, ota yhteys Briggs & Strattonin valtuuttamaan huoltoon.

## Tarkista pysäytyskytkin

Siirrä nopeudensäädin STOP-asentoon, jos laitteessa on sellainen. Kaasuttimessa tai ohjauslevyssä olevan keskipakosäätimen on kosketettava kunnolla pysäytyskytkintä. Tarkista ja säädä uudelleen tarvittaessa.

## Kaasuttimen säätö



Laitteen valmistaja on määritellyt suurimman moottorin käyntinopeuden. ÄLÄ YLITÄ tätä nopeutta.

Ota kaasuttimen säätöä koskevissa asioissa yhteys valtuutettuun Briggs & Stratton -jälleenmyyjään.

Tämän moottorin kaasutin on ns. vähäpäästöinen. Ilma/polttoaineseos ei ole säädettävissä. Ainoastaan joutokäyntinopeutta voidaan säätää. Säädinohjattu joutokäyntinopeus on 1750 rpm.

Käynnistä moottori ja käytä sitä noin 5 minuuttia ennen säätöä. Kun moottori käy, siirrä kaasun hallintalaitteeseen SLOW. Käännä kaasuläpän akseli rajoitinta vasten ja pidä sitä paikallaan. Käännä joutokäyntiruuvia, jotta saavutat kierrosluvun 1100 rpm.

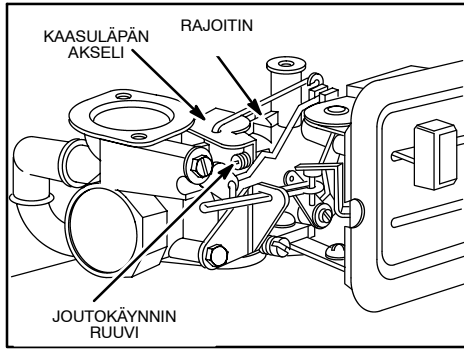

## Kunnossapito (ks. kuvat 7 8 9)

Ks. myös **Huoltokaavio**. Noudata tunneittaisia tai kalenterin mukaisia huoltovälejä riippuen siitä, kumpi täyttyy ensin. Epäsuotuisissa oloissa huoltoa tarvitaan useammin.



Estääksesi vahingossa tapahtuvan käynnistymisen irrota ja maadoita

sytytystulpan johto ❶ ennen huoltoa ja irrota akun miinusnavan johdin, jos laitteessa on akku.

## Öljyhuolto (ks. kuva 7)

Tarkasta öljynpinta säännöllisesti.

Varmista, että öljynpinta pysyy oikealla tasolla. Tarkista se 5 tunnin välein tai päivittäin ennen moottorin käynnistämistä. Katso öljyn lisäysmenettelyjä kohdasta **Öljyosuutukset**.

### Vaihda öljy

Vaihda öljy 5 ensimmäisen käyttötunnin jälkeen. Vaihda öljy, kun moottori on lämmin. Käytä suositeltua SAE-viskosiiteettiluokkaa olevaa uutta öljyä (ks. kuva 2).

### Alennusvaihdet, tietyissä malleissa

Poista öljyntäyttöaukon tulppa ❷ ja öljynpinnantason tarkistustulppa ❸. Tyhjennä öljy 100 käyttötunnin välein tai joka kesä. Kaada SAE 30 -öljyä öljyntäyttöaukkoon, kunnes sitä tulee ulos pinnantason tarkistusreikästä. Kiinnitä molemmat tulpat paikalleen. Öljyntäyttöaukon tulppassa on huotusreikä ❹ ja se täytyy asentaa vaihekotelon kannen yläosaan.

## Ilmanpuhdistimen huolto (ks. kuva 8)

Vaihda esisuodatint ❷, jos sellainen on, ja/tai suodatinelementti, ❸ jos se on hyvin likainen tai vaurioitunut.

1. Löysää ruuveja tai poista nuppi. Poista sitten kansi.
2. Poista esipuhdistin, jos sellainen on, ja suodatinelementti varovasti, jottei roskia pääse putoamaan kaasuttimeen.

Pese esipuhdistin nestemäisellä pesuaineella ja vedellä. Purista kuivaksi puhtaan kankaan avulla. Kyllästä se moottoriöljyllä. Poista KAIKKI LIIKA öljy puristamalla puhtaaseen, imukykyiseen kankaaseen.

Puhdista suodatinelementti taputtamalla sitä varovasti tasaista alustaa vasten. Älä käytä petroliiliuottimia, esim. kerosiiniä, sillä se heikentää suodatinta. Älä käytä paineilmaa, sillä se voi vaurioittaa suodatinta. Älä öljyä suodatinta.

3. Asenna suodatinelementti ja mahdollinen esipuhdistin paikoilleen.
4. Kiinnitä kansi paikalleen ja kiristä ruuvit tai nuppi kunnolla.

## Kunnossapito, jatkoa

### Sytytystulpan huolto (ks. kuva 9)



ÄLÄ tarkista kipinää sytytystulpan ollessa irrotettuna. Tarkista kipinä ainoastaan Briggs & Strattonin kipinätesterillä ❷.

ÄLÄ käynnistä moottoria sytytystulpan ollessa irrotettuna. (Jos moottori tulvii, laita nopeudensäädin FAST-asentoon ja yritä käynnistää, kunnes moottori lähtee käyntiin.)

Sytytystulpan kärkiväli ❸ tulee olla 0,76 mm.

Puhdista tai vaihda sytytystulppa 100 tunnin välein tai joka kesä riippuen siitä, kumpi aikaväli täyttyy ensin. Sytytystulppa-avaimia on saatavissa kaikilta valtuutetuilta Briggs & Stratton -jälleenmyyjiltä.

Huom: Eräissä maissa laki vaatii, että on käytettävä vastussytytystulppia sytytyksestä aiheutuvien häiriöiden vaimentamiseksi. Jos moottorissa on alunperin vastussytytystulppa, käytä samantyyppistä tulppaa myös jatkossa.

### Pidä moottori puhtaana (ks. kuva 9)

Poista ajoittain ruohosilppu moottorista. Puhdista suojus. Älä ruiskuta moottoria vedellä, sillä vesi voi tunkeutua polttoaineen joukkoon. Puhdista harjalla tai paineilmailla.



Äänenvaimentimen ❹ ympärille kerääntyneet roskat saattavat aiheuttaa tulipalon. Tarkista ja puhdista se aina ennen käyttöä.

Pidä vivusto, jouset ja hallintalaitteet puhtaina vaivattoman toiminnan varmistamiseksi.

Jos äänenvaimentimessa on kipinäverkko ❺, irrota kipinäverkko puhdistusta ja tarkistusta varten 50 tunnin välein tai joka kesä. Vaihda vaurioitunut verkko.

Puhdista jäähdytysjärjestelmä. Ruohosilppu ja roskat voivat tukkia moottorin jäähdytysjärjestelmän varsinkin pitkäaikaisessa käytössä. Sisäiset jäähdytysrivat ja -pinnat on puhdistettava, jottei moottori kuumene liikaa ja vaurioitu. Poista puhaltimen kotelo ja puhdista kuvan ❹ mukaisesti.

## Huoltokaavio

Noudata tunneittaisia tai kalenterin mukaisia huoltovälejä riippuen siitä, kumpi täyttyy ensin. Alla mainituissa epäsuotuisissa oloissa huoltoa tarvitaan useammin.

### 5 ensimmäisen käyttötunnin jälkeen

- Vaihda öljy

### 5 tunnin välein tai päivittäin

- Tarkasta öljynpinta
- Puhdista suojus
- Puhdista äänenvaimentimen ympärys

### 25 tunnin välein tai joka kesä

- Vaihda öljy, jos kuormitat laitetta kovasti tai jos ympäristön lämpötila on korkea
- Huolla ilmanpuhdistimen esipuhdistin, jos sellainen on\*
- Huolla ilmanpuhdistimen suodatint, jos esipuhdistinta ei ole\*

### 50 tunnin välein tai joka kesä

- Vaihda öljy
- Puhdista ja tarkista kipinäsuojus, jos sellainen on

### 100 tunnin välein tai joka kesä

- Huolla ilmanpuhdistimen suodatint, jos mallissa on esipuhdistin\*
  - Vaihda/puhdista sytytystulppa
  - Vaihda öljy alennusvaihteesta, jos sellainen on
  - Puhdista jäähdytysjärjestelmä\*
- \* Puhdista useammin pölyisissä oloissa tai kun ilmassa on paljon roskaa tai ruohosilppua.

### Alkuperäisiä Briggs & Stratton varaosia

#### Briggs & Stratton (tai vastaava)

Varaosa	Varaosa No.
Öljy (20 oz.)	100005
Öljy (48 oz.)	100028
Tyhjennuspumppu (porakonekäyttöinen)	
Öljyn vaivattomaan poistoon kampikammioista	5056
Bensiinin lisäaine	
(1 oz., 30 ml kertakäyttöpakkaus)	992030
Bensiinin lisäaine	
(4,2 oz., 125 ml pullo)	999005E (5041)
Ilmansuodatint	491588 (5043)
Ilmansuodattimen esisuodatint	491435
Häiriösuojattu sytytystulppa	802592E
Sytytystulppa	492167
Platinakärkitulppa	992041 (5062)
(käytössä useimmissa sivuventtiilimoottoreissa)	
Kipinäkoetin	19368
Tulppa-avain	89838
Kipinäsuojus	399541



## Varastointi

Yli 30 päiväksi varastoidut moottorit on suojattava tai tyhjennettävä polttoaineesta, jottei hartsia muodostu polttoainejärjestelmään tai tärkeisiin kaasuttimen osiin.

Moottorin suojaamiseen suosittelemme Briggs & Strattonin bensiinin lisäainetta jota on saatavissa valtuutetusta Briggs & Stratton-huollosta. Sekoita lisäaine polttoaineeseen sekaan polttoainesäiliöön tai muuhun säiliöön. Käytä moottoria vähän aikaa, jotta lisäaine kiertää kaasuttimen läpi. Moottori ja polttoaine voidaan varastoida enintään 2 vuodeksi.

Huom: Jos lisäainetta ei käytetä tai jos moottori käy alkoholia sisältävällä bensiinillä, tyhjennä polttoainesäiliö kokonaan polttoaineesta ja käytä moottoria, kunnes se pysähtyy polttoaineen puutteeseen.

### 1. Vaihda öljyt. Katso kohtaa **Öljyhuolto**

(ks. kuvia  .

- Poista sytytystulppa ja kaada noin 15 ml moottoriöljyä sylinteriin. Laita sytytystulppa takaisin paikalleen ja pyöritä moottoria hitaasti, jotta öljy levittyy kaikkialle.
- Poista ruoho ja ruohosilppu sylinteristä ja sen jäähdytysriivoista, suojuksen alta sekä äänenvaimentimen takaa.
- Varastoi moottori puhtaaseen ja kuivaan paikkaan, mutta EI uunin tai vedenlämmittimen läheisyyteen, jossa on sytytysliekki tai jokin muu kipinää muodostava laite.

## Huolto

Ota yhteys valtuutettuun Briggs & Stratton-huoltoon. Siellä on varastossa alkuperäisiä Briggs & Strattonin osia ja käytettävissä erityisiä huoltotyökaluja. Koulutetut mekaanikot suorittavat asiantuntevasti kaikkien Briggs & Stratton-moottoreiden huollot. Ainoastaan "valtuutettuja Briggs & Stratton" jälleenmyyjä vaaditaan täyttämään Briggs & Strattonin vaatimukset.

Ostaessasi Briggs & Stratton moottorilla varustetun tuotteen, palveluksessasi on yli 30000 valtuutettua, tehtaan korkeasti kouluttamaa jälleenmyyjää ja huoltokorjaamoa, mukaanlukien yli 3600 Mestariasentajaa.



Löydät lähimmän valtuutetun Briggs & Stratton-huollon internet-sivuiltamme, [www.briggsandstratton.com](http://www.briggsandstratton.com)

kohdasta dealer locator map tai puhelinluettelon keltaisilta sivuilta™ kohdasta "moottorit, bensiini" tai "polttomoottorit" tai "ruohonleikkurit" tai jostakin muusta vastaavasta kohdasta.



Huom: Kävelevät sormet -logo ja "keltaiset sivut" voivat olla rekisteröityjä tavaramerkkejä eri maiden lainsäädännössä.

Kuvassa oleva korjaamokäsikirja sisältää "toimintaperiaatteita", yleisiä teknisiä tietoja ja yksityiskohtaista tietoa Briggs & Strattonin yksisylinterisen, 4-tahtisen L-moottorin säätämisestä, virittämisestä ja korjaamisesta. Tilaa numerolla 271451 valtuutetusta Briggs & Stratton -huollosta.

Vaadi alkuperäisiä Briggs & Stratton-vaihto-osia, joissa on meidän logomme pakkauksessa ja/tai osassa. Muut kuin alkuperäisosat eivät ehkä toimi yhtä hyvin ja saattavat mitätöidä takuun.



## Tietojä moottorin takuusta

Briggs & Stratton suorittaa moottoreihinsa takuukorjauksia ja palveluita asiasta koitua vaivannäköä. Takuukorjauksia saavat suorittaa kaikki valtuutetut huoltopisteet. Useimmat takuukorjaukset hoidetaan rutiinomaisesti, mutta joskus takuukorjauspyynnöt eivät ole esimerkkisiä. Takuu ei esimerkiksi ole voimassa, jos moottorivaurio on tapahtunut väärinkäytön, säännöllisen kunnossapidon laiminlyönnin, kuljetuksen, käsittelyn, varastoinnin tai väärän asennuksen johdosta. Samoin takuu on mitätön, jos moottorin sarjanumero on poistettu tai moottoria on jollakin tavoin muutettu. Jos asiakas on eri mieltä huoltopisteen päätöksestä, takuun voimaantumisen toteamiseksi suoritetaan tutkimus. Pyydä huoltoa toimittamaan kaikki asiaa koskevat tosiasiat maahantuojalle tai tehtaalta tarkistusta varten. Jos maahantuojaa tai tehdasta ei ole, että vaade on oikeutettu, asiakas saa täyden korvauksen viallisista osista. Asiakkaan ja jälleenmyyjän välisten väärinkäsitysten välttämiseksi alla on luetteluita muutamia moottorivaurioiden syitä, joita takuu ei kata.

### Normaali kulumisen:

Moottorit, kuten kaikki mekaaniset laitteet, tarvitsevat ajoittaista huoltoa ja osien vaihtoa toimiakseen kunnolla. Takuu ei korvaa normaalin kulumisen aiheuttamia korjauskustannuksia.

### Epäasianmukainen kunnossapito:

Moottorin käyttöikä riippuu käyttöolosuhteista ja sen saamasta huolenpidosta. Eräitä laitteita, kuten jyrssiä, pumppuja ja pyörivä-teräisiä ruohonleikkureita, käytetään hyvin usein polyisissa tai li-kaisissa oloissa, jotka voivat johtaa ennenaikaiselta näyttävään kulumiseen. Takuu ei kata tällaista kulumista, kun se johtuu lian, pölyn tai sytytystulpan puhdistuksessa käytetyn hiekkä-aineksen tai muun hiovan materiaalin pääsystä moottoriin epäasianmukaisen kunnossapidon seurauksena.

**Tämä takuu kattaa vain moottoriin liittyvät vialliset materiaalit ja/tai työvirheet eikä mitään vaihto-osia eikä korvausta laitteesta, johon moottori on kiinnitetty. Takuu ei myöskään kata seuraavista syistä johtuvia korjauksia:**

1. ONGELMAT AIHEUTUVAT OSISTA, JOTKA EIVÄT OLE ALKUPERÄISIÄ BRIGGS & STRATTON -OSIA.
2. Laitteen säädöt tai asennukset, jotka estävät käynnistyksen, heikentävät moottorin suorituskykyä tai lyhentävät sen elinikää. (Ota yhteyttä laitteen valmistajaan.)
3. Kaasutinvuodot, tukkeutuneet polttoaineputket, juuttuneet venttiilit tai muut vauriot ovat aiheutuneet likaantuneesta tai vanhasta polttoaineesta. (Käytä puhdasta, tuoretta ja lyijytöntä bensiiniä sekä Briggs & Strattonin bensiinin lisäainetta, tuotenro 5041.)
4. Osat, jotka rikkoutuneet tai leikanneet kiinni puutteellisen moottoriöljyn määrän tai moottoriöljyn väärän viskositeetin takia (tarkasta öljy päivittäin tai 8 käyttötunnin välein. Lisää öljyä tarvittaessa ja vaihda suositelluin jaksoin.) OIL GARD®-öljyvähi ei välttämättä sammuta käyvää moottoria. Moottorivaurio on mahdollinen, jos öljytasosta ei huolehdi. Lue Käyttö- ja Huolto-ohjeet.
5. Moottoriin liittyvien osien tai kokoonpanojen korjaus tai säätö, kuten esim. kytkimet, voimansiirto, kaukosäätölaitteet, jne., jotka eivät ole Briggs & Strattonin valmistamia.
6. Osien vauriot tai kulumiset, mitkä johtuvat moottoriin pääsystä liasta ilmanpuhdistimen epäasianmukaisen kunnossapidon seurauksena, osien kokoonpanosta tai muun kuin alkuperäisen ilmanpuhdistinelementin tai suodatimen käytöstä. (Puhdista ja öljyä suositelluin aikavälein Oil-Foam® -elementti tai esipuhdistimen vaahdokumi ja vaihda suodatin.)

- Lue "Käyttö- ja huolto-ohjeet".
7. Osat, jotka ovat vaurioituneet ylikierrosten takia tai liiallisen kuumenemisen takia ruohon, roskien tai lian tukkiessa jäähdytysrivat tai juoksupyörän alueen, taikka vauriot, jotka ovat aiheutuneet moottorin käyttämisestä suljetussa tilassa ilman riittävää ilmanvaihtoa. (Puhdista sylinterin rivat, sylinterin kansi ja juoksupyörä suositelluin aikavälein.) Lue "Käyttö- ja huolto-ohjeet".
  8. Moottori tai laitteen osat ovat rikkoutuneet liiallisesta tärinästä, joka on aiheutunut moottorin löysästä kiinnityksestä, löysistä leikkausteristä, epätasapainossa olevista teristä tai löysistä tai epätasapainossa olevista tuulettimista, laitteen sopimattomasta kiinnityksestä moottorin kampiakseliin, ylikierröksistä tai muusta väärinkäytöstä.
  9. Taipunut tai rikkoutunut kampiakseli, jonka on aiheuttanut pyörivän ruohonleikkurin leikkausterän iskeytyminen kiinteään esineeseen tai liian tiukalla ollut kiilahiha.
  10. Moottorin tavanomainen viritys tai säätö.
  11. Moottorin tai moottorin osan pettäminen, ts. polttokammio, venttiilit, venttiili-istukat, venttiilihojaimet tai palanut käynnistimoottorin käämitys, joka on aiheutunut vaihteistoisten polttoaineiden käytöstä; näistä esimerkkeinä nestekaasu, maakaasu, käsitellyt bensiinit, jne.

**Takuukorjauksen suorittavat ainoastaan ne huoltoliikkeet, jotka ovat Briggs & Stratton Corporationin valtuuttamia. Lähin valtuutettu huoltoilike löytyy puhelinluettelon "keltaisilta sivuilta" kohdasta "moottorit, bensiini" tai "poltto-moottorit", "ruohonleikkurit" tai muusta vastaavasta kohdasta.**

## Briggs & Stratton -moottorin omistajan takuukirja

Voimassa alkaen 1. heinäkuuta 1999 korvaten kaikki ilman päiväystä olevat takuut sekä kaikki takuut, jotka on päivätty ennen 1. heinäkuuta 1999

### RAJOITETTU TAKUU

"Briggs & Stratton Corporation korjaa tai vaihtaa veloituksetta moottorin osan tai osat, joissa on materiaali- tai valmistusvika tai molemmat. Tämän takuun nojalla korjattavaksi tai vaihdettavaksi lähetettyjen osien kuljetuskustannuksista vastaa ostaja. Tämä takuu on voimassa tässä takuukirjassa mainitun ajan ja tässä takuukirjassa mainittujen ehtojen mukaisesti. Halutessanne takuuhuoltoa ottakaa yhteys lähimpään valtuutettuun huoltoilikkeeseen, joka löytyy "keltaisilta sivuilta" kohdasta "moottorit, bensiini", "poltto-moottorit", "ruohonleikkurit" tai jostakin vastaavasta kohdasta. MUUTA ILMAISTUA TAKUUTA EI OLE. OLETETUT VASTUUT, MUKAAN LUKIEN OLETETUT VASTUUT SOVELTUVUUDESTA TAI SOPIVUUDESTA TIETTYYN KÄYTTÖTARKOITUKSEEN, RAJOITTUVA YHTEEN VUOTEEN ALKAEN OSTOPÄIVÄSTÄ, TAI LAIN SALLIMISSA PUITEISSA TORJUTAAN KAIKKI OLETETUT VASTUUT. VASTUUN VÄLILLISISTÄ VAHINGONKORVAUKSISTA TAKUUN NOJALLA TORJUTAAN LAIN SALLIMISSA PUITEISSA. Tämä takuu antaa Teille nimenomaiset lailliset oikeudet ja Teillä voi olla myös muita Suomen lain mukaisia oikeuksia."

Briggs & Stratton Corporation

*F. P. Stratton, Jr.*  
F. P. Stratton, Jr.  
Puheenjohtaja ja pääjohtaja

### TAKUUAIKA

MOOTTORIT	USA:SSA JA KANADASSA		USA:N JA KANADAN ULKOPUOLELLA	
	YKSITYISKÄYTTÖ*	KAUPALLINEN KÄYTTÖ*	YKSITYISKÄYTTÖ*	KAUPALLINEN KÄYTTÖ*
Kaikki Vanguard™-moottorit.	2 vuotta - moottori ‡			
Kaikki Diamond Plus®, Industrial Plus™, I/C®-moottorit ja sylinteriputkella varustettu Intek-sarja.	2 vuotta	1 vuosi	2 vuotta ‡	1 vuosi
Quantum® ja Diamond Power®.	2 vuotta	90 päivää	2 vuotta † ‡	90 päivää
Kaikki vakio-moottorit ja Kool Bore™ Intek-sarjan moottorit, jotka on asennettu ruohonleikkureihin, lisälaitteisiin, trimmereihin, hakkureihin, siippureihin, jyrssiin, hupijoneuvoihin ja kaikkiin Sno/Gard-moottorit.	2 vuotta	90 päivää	1 vuosi	90 päivää
Kaikki muut vakio-moottorit ja Classic™-sarjan moottorit.	1 vuosi	90 päivää	1 vuosi	90 päivää

\* Tässä takuukirjassa "yksityiskäyttö" tarkoittaa yksityisten kuluttajien käytössä olevia lalluksia. "Kaupallinen käyttö" tarkoittaa muita käyttökohteita, mukaan lukien kaupalliset, tuottoja tuottavat tai vuokraustarkoitukset. Jos moottori on ollut kaupallisessa käytössä, sitä pidetään sen jälkeen kaupalliseen käyttöön tarkoitettuna moottorina tämän takuun osalta. *Kilpa-ajoissa tai kaupallisilla tai vuokratuotteilla käytettäviä moottoreita takuu ei koske.*

† Yksi (1) vuosi Australiassa, Uudessa-Seelannissa, Lähi-idässä ja Afrikassa.

‡ Yksi (1) vuosi Intiassa.

**MITÄÄN TAKUUKORTTIA EI TARVITA TAKUUHUOLLON SAAMISEKSI BRIGGS & STRATTON -MOOTTORILLE. OSTOKUITTI TÄYTY PITTÄÄ TALLESSA. TAKUUHUOLLON SAAMISEKSI VAADITAAN OSTOPÄIVÄYKSEN ESITTÄVÄ TODISTE.**

Briggs & Stratton -moottoreita koskee yksi tai useampi seuraavista patenteista: Design D-247.177 (muut patentit haussa)										
5.852.951	5.642.701	5.497.679	5.243.878	5.191.864	5.086.890	5.009.208	4.895.119	4.694.792	4.520.288	DES. 309.458
5.823.153	5.606.948	5.320.795	5.235.943	5.188.069	5.070.829	4.996.956	4.875.448	4.633.556	4.453.507	DES. 309.457
5.819.513	5.548.955	5.271.363	5.234.038	5.186.142	5.058.544	4.995.357	4.819.593	4.630.498	4.430.984	DES. 308.872
5.765.713	5.546.901	5.269.713	5.197.425	5.138.996	5.040.644	4.977.879	4.719.682	4.522.080	4.355.253	DES. 308.871
5.645.025	5.503.125	5.265.700	5.197.422	5.105.331	5.040.503	4.971.219				

## Comment utiliser les illustrations du manuel

- ① - ⑨ Fait référence aux figures des pages intérieures de couverture.
- ① - ⑱ Fait référence aux pièces du moteur de la figure ①.
- ① - ⑨ Fait référence aux pièces / actions des figures.

Inscrire ici le modèle, le type et le code de votre moteur pour référence ultérieure.

Inscrire la date d'achat pour référence ultérieure.

## Pièces du moteur (voir Fig. ①)

- | ① | Modèle                              | Type    | Code    | du moteur |
|---|-------------------------------------|---------|---------|-----------|
|   | xxxxxx                              | xxxx xx | xxxxxxx |           |
| ② | Poignée de lanceur                  |         |         |           |
| ③ | Réservoir de carburant              |         |         |           |
| ④ | Contact d'arrêt                     |         |         |           |
| ⑤ | Remplissage de carburant            |         |         |           |
| ⑥ | Filtre à air                        |         |         |           |
| ⑦ | Grille de silencieux / silencieux   |         |         |           |
| ⑧ | Bougie                              |         |         |           |
| ⑨ | Remplissage / jauge d'huile         |         |         |           |
| ⑩ | Oil GARD®, si prévu                 |         |         |           |
| ⑪ | Protège-doigts                      |         |         |           |
| ⑫ | Carburateur                         |         |         |           |
| ⑬ | Pare-étincelles, si prévu           |         |         |           |
| ⑭ | Bouchon de remplissage à huile      |         |         |           |
| ⑮ | Bouchon de vidange                  |         |         |           |
| ⑯ | Niveau d'huile                      |         |         |           |
| ⑰ | Démarreur électrique 12 V, si prévu |         |         |           |

## Symboles de danger et leur signification

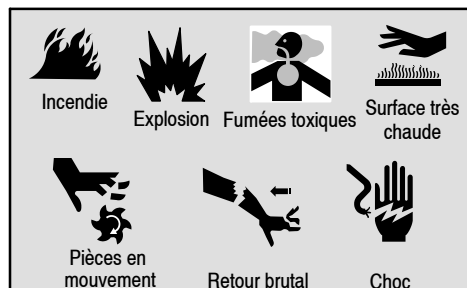

## Symboles internationaux et leur signification

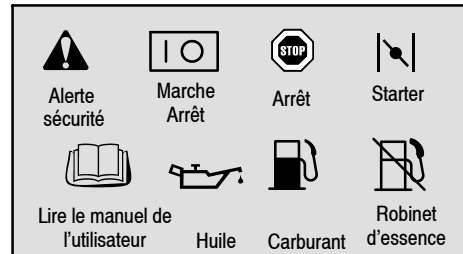

## Consignes de sécurité



### AVANT DE FAIRE DEMARRER LE MOTEUR

- Lire entièrement les instructions d'utilisation et de Maintenance ET les instructions de l'équipement entraîné par ce moteur.\*
- Un manque de respect de ces instructions peut entraîner des blessures graves ou même mortelles.

### LES INSTRUCTIONS D'UTILISATION ET DE MAINTENANCE CONTIENNENT DES INFORMATIONS DE SECURITE POUR

- Que vous preniez bien connaissance des risques liés à l'utilisation de moteurs
- Vous informer sur les blessures pouvant être causées par ces risques, et
- Vous dire comment éviter ou réduire au maximum les risques de blessures.

\* Briggs & Stratton n'est pas nécessairement au courant de l'application pour laquelle ce moteur est utilisé. Dès lors, nous vous recommandons de lire attentivement le mode d'emploi de l'équipement entraîné par ce moteur.



Le symbole d'alerte sécurité est utilisé pour marquer les informations de sécurité sur les risques pouvant entraîner des blessures sur les personnes.

Un mot indicatif (DANGER, AVERTISSEMENT, ou ATTENTION) est utilisé avec le symbole d'alerte pour signaler la possibilité et la gravité potentielle d'une blessure. De plus, un symbole de danger peut être utilisé pour indiquer le type de risque encouru.



**DANGER** indique un risque qui, s'il n'est pas éliminé, entraînera la mort ou des blessures très graves.



**AVERTISSEMENT** indique un risque qui, s'il n'est pas éliminé, pourrait entraîner la mort ou des blessures très graves.



**ATTENTION** indique un risque qui, s'il n'est pas éliminé, pourrait entraîner des blessures mineures ou légères.

**ATTENTION**, lorsqu'il est utilisé sans le symbole d'alerte, indique une situation qui pourrait causer un dommage au moteur.



AVERTISSEMENT



L'essence et les vapeurs d'essence sont extrêmement inflammables et explosives.

Un incendie ou une explosion peut entraîner des blessures très graves ou même la mort.

### POUR FAIRE LE PLEIN

- Couper le moteur et le laisser refroidir au moins 2 minutes avant d'ouvrir le bouchon du réservoir.
- Remplir le réservoir de carburant à l'extérieur ou dans un local extrêmement bien ventilé.
- Ne pas trop remplir le réservoir. Laisser environ 4 cm sous le haut du col pour permettre la dilatation du carburant.
- Tenir l'essence à l'écart des étincelles, des flammes directes, des veilleuses, de la chaleur et des autres sources d'étincelles.
- Contrôler que les Durits, le réservoir, le bouchon et les raccords de carburant ne présentent ni fissures ni fuites. Remplacer si nécessaire.

### POUR DEMARRER LE MOTEUR

- S'assurer que la bougie, le silencieux, le bouchon du réservoir et le filtre à air sont bien en place.
- Ne pas lancer le moteur quand la bougie est retirée.
- Si du carburant a été renversé, attendre son évaporation complète avant de démarrer le moteur.
- Si le moteur est noyé, placer le starter sur OPEN / RUN, amener l'accélérateur sur FAST et lancer le moteur jusqu'à ce qu'il démarre.

### LORS DE L'UTILISATION DE L'EQUIPEMENT

- Ne pas faire basculer le moteur ou l'équipement au-delà d'un angle qui provoquerait le renversement de l'essence.
- Ne pas obstruer le carburateur pour arrêter le moteur.

### POUR TRANSPORTER L'EQUIPEMENT

- Transporter avec le réservoir de carburant VIDE ou avec le robinet de coupure du carburant en position FERMEE.

### POUR STOCKER DE L'ESSENCE OU L'EQUIPEMENT AVEC UN RESERVOIR PLEIN

- Les ranger loin des chaudières, cuisinières, chauffe-eau, ou tout autre appareil comportant une veilleuse ou susceptible de produire une étincelle, car ils pourraient enflammer les vapeurs d'essence.

 **AVERTISSEMENT**



Le démarrage du moteur produit des étincelles.  
Les étincelles peuvent enflammer les gaz inflammables à proximité.  
Ceci pourrait provoquer une explosion ou un incendie.

- S'il y a une fuite de gaz naturel ou de GPL à proximité, ne pas démarrer le moteur.
- Ne pas utiliser de liquides de démarrage sous pression car leurs vapeurs sont inflammables.

 **AVERTISSEMENT**



Les moteurs produisent du monoxyde de carbone, qui est un gaz toxique inodore et invisible.  
L'inhalation de monoxyde de carbone peut provoquer des nausées, un évanouissement et entraîner la mort.

- Démarrer le moteur et le faire fonctionner à l'extérieur.
- Ne pas démarrer ou faire fonctionner le moteur dans un local fermé, même si les portes et les fenêtres sont ouvertes.

 **AVERTISSEMENT**



Une étincelle accidentelle peut provoquer un incendie ou un choc électrique.  
Un démarrage accidentel peut causer un étranglement, l'amputation ou la lacération d'un membre.

**AVANT D'EFFECTUER DES REGLAGES OU DES REPARATIONS**

- Débrancher le fil de la bougie et le tenir à l'écart de celle-ci.
- Débrancher le câble Négatif de la batterie (seulement pour les moteurs à démarrage électrique).

**CONTRÔLE DE L'ÉTINCELLE**

- Utiliser un testeur de bougie homologué.
- Ne pas contrôler l'étincelle en retirant la bougie.

 **AVERTISSEMENT**



Un moteur en marche produit de la chaleur. Les pièces du moteur, et plus particulièrement le silencieux, deviennent extrêmement chaudes.  
Les toucher peut provoquer des brûlures sévères.  
Les débris combustibles comme les feuilles, l'herbe, les broussailles peuvent s'enflammer.

- Laisser le silencieux, le cylindre du moteur et les ailettes refroidir avant de les toucher.
- Retirer les débris combustibles accumulés autour du silencieux et du cylindre.
- Monter un pare-étincelles en parfait état de marche avant d'utiliser l'équipement sur un terrain en friche recouvert de bois, d'herbe ou de broussailles. Ceci est obligatoire dans l'Etat de Californie (Chapitre 4442 du California Public Resources Code). D'autres états peuvent avoir des lois similaires. Les lois fédérales s'appliquent sur le territoire fédéral.

 **AVERTISSEMENT**



Les pièces en rotation peuvent toucher ou saisir les mains, les pieds, les cheveux, les vêtements ou les accessoires.  
Le résultat peut en être une amputation ou une lacération grave.

- Faire fonctionner l'équipement avec les écrans de protection en place.
- Tenir les mains et les pieds éloignés des pièces en rotation.
- Attacher les cheveux longs et retirer les bijoux.
- Ne pas porter de vêtements amples, de ceintures larges pendantes ou tout vêtement pouvant être saisi.

 **AVERTISSEMENT**



La rétraction rapide de la corde de lanceur (retour brutal) tirera votre main et votre bras vers le moteur beaucoup plus vite que vous ne pourrez les laisser partir.  
Ceci pourrait entraîner des fêlures, des fractures, des ecchymoses ou des foulures.

- Lors du démarrage du moteur, tirer lentement sur la corde jusqu'à sentir une résistance, puis tirer rapidement.
- Retirer tout équipement extérieur ou charge avant de démarrer le moteur.
- Les composants directement couplés à l'équipement, tels que les lames, turbines, poulies, engrenages, etc. sans que cette liste soit limitative, devront être fermement arimés.

## Huiles recommandées (voir Fig. 2)

Le moteur est expédié par Briggs & Stratton **sans huile**. **Avant de lancer le moteur**, faire le plein d'huile. Eviter de trop remplir.

Utiliser une huile détergente de haute qualité, classée "SF, SG, SH, SJ", ou supérieure, telle que l'huile "homologuée" Briggs & Stratton 30W, Réf.: 100005E. Ne pas employer d'additifs spéciaux avec les huiles recommandées. Ne pas mélanger d'huile à l'essence. Choisir dans le tableau une huile de viscosité appropriée correspondant à la température prévue avant la prochaine vidange.

 **Note:** L'huile de synthèse répondant aux spécifications des normes ILSAC GF-2, comportant la marque de certification API et le symbole d'entretien API (montré à gauche) avec "SJ/CF ENERGY CONSERVING" ou supérieure, est une huile acceptable à toutes les températures. **L'utilisation d'une huile de synthèse ne modifie en rien les périodes de changement d'huile nécessaires.**



\* Les moteurs refroidis par air chauffent plus que les moteurs automobiles. L'utilisation d'une huile non de synthèse multi-viscosité (5W-30, etc.) à des températures supérieures à 4° C entraînera une consommation d'huile supérieure à la normale. Si vous utilisez une huile multi-viscosité, vérifiez le niveau d'huile plus souvent.

\*\* L'emploi d'huile SAE 30 au-dessous de 4° C rend le démarrage difficile et risque d'endommager le bloc-moteur suite à la mauvaise lubrification.

**Contrôler le niveau d'huile.** (La capacité est d'environ 600 ml d'huile).

Placer le moteur de niveau et nettoyer autour du remplissage d'huile ❶.

Retirer la jauge d'huile et l'essuyer avec un linge propre, l'introduire et le serrer de nouveau. Retirer la jauge d'huile et contrôler le niveau d'huile. Le niveau d'huile doit atteindre la marque "FULL" ❷.....OU

Retirer le bouchon de remplissage d'huile ❸. Remplir d'huile jusqu'au débordement ❹.

S'il faut compléter le niveau, verser l'huile lentement. Serrer fermement la jauge ou le bouchon de remplissage d'huile avant de lancer le moteur.



## Carburants recommandés

Utiliser de l'essence récente, propre, **sans plomb** ayant un indice d'octane de 77 au moins. L'essence au plomb convient également si l'essence sans plomb n'est pas disponible. Acheter l'essence par quantités pouvant être utilisées dans les 30 jours. Voir **Stockage**.

Ne pas employer d'essence contenant du méthanol. Ne pas mélanger d'huile à l'essence.

Pour la protection du moteur, nous recommandons d'employer le stabilisateur de carburant Briggs & Stratton disponible auprès d'une Station Service Agréée Briggs & Stratton.

### Contrôle du niveau d'essence

  Avant de faire le plein de carburant, laisser refroidir le moteur pendant 2 minutes.

Nettoyer le pourtour de l'orifice du réservoir avant d'ouvrir le bouchon pour remettre du carburant. Laisser environ

1,5 cm d'espace sous le haut du col pour permettre la dilatation du carburant. Veiller à ne pas trop remplir.

## Démarrage (voir les Fig. 1 3 4)



TOUJOURS ELOIGNER LES MAINS OU LES PIEDS DES PIÈCES ROTATIVES ET EN MOUVEMENT.



Ne pas employer de liquide de démarrage sous pression. Les vapeurs de celui-ci sont inflammables.

Lancer, remiser et faire le plein de l'équipement en position horizontale.

Vérifier le niveau d'huile.

**ATTENTION: Le dispositif OIL GARD®** (si prévu),

(voir 10 fig. 1) a pour but d'empêcher le démarrage d'un moteur qui manque d'huile. Le dispositif OIL GARD® ne peut pas couper un moteur en marche. Le moteur peut être endommagé si le niveau d'huile n'est pas maintenu correctement et dans ce cas toute couverture par la garantie sera annulée. Il faut toujours vérifier le niveau d'huile avant de démarrer le moteur.

Si le moteur est équipé d'un dispositif OIL GARD®, et que le niveau d'huile descend trop bas, un témoin lumineux sur le moteur prévient du bas niveau d'huile. Si le témoin clignote et que le moteur ne peut pas être démarré ou s'il s'est arrêté et ne peut pas être redémarré, ajouter de l'huile. Remplir jusqu'au point de débordement sur le bouchon du réservoir ou jusqu'au repère FULL sur la jauge. Ne pas dépasser ces limites.

**Avant de démarrer (voir Fig. 3)**

1. Amener la commande de starter à la position CHOKE ou START 1.

Note: Si le moteur ne démarre pas, retirer le filtre à air pour contrôler le starter. Le starter doit se fermer complètement 2. Si ce n'est pas le cas, voir **Réglages**.

2. Si l'équipement comporte des commandes de starter et d'accélération séparées, amener la commande d'accélération à la position FAST 3.
3. Amener la commande d'arrêt à la position ON 4, si prévu.

**Lanceur à rappel automatique (voir Fig. 4)**



Saisir la poignée de lanceur et tirer lentement jusqu'à percevoir une résistance. Tirer alors vivement sur la corde pour vaincre la compression, prévenir les retours et démarrer le moteur. Si nécessaire répéter avec le

starter sur RUN et la commande d'accélération sur FAST. Quand le moteur est démarré, l'utiliser en position FAST.

**Démarrateur électrique (voir Fig. 4)**

Sur les moteurs équipés d'un démarreur 12 volts, tourner la clé en position START ou enfoncer le bouton du démarreur 1. Répéter si nécessaire avec la commande d'accélération en position FAST. Quand le moteur est démarré, l'utiliser en position FAST.

Note: Si le fabricant de l'équipement a fourni la batterie, la charger avant d'essayer de lancer le moteur, en suivant les recommandations du fabricant de l'équipement.

Note: Pour prolonger la vie du démarreur, procéder par cycles de démarrage courts (15 s par min.). Les démarrages prolongés peuvent endommager le démarreur.

## Arrêt (voir Fig. 5)

Ne pas amener la commande de starter en position CHOKE pour arrêter le moteur. Cela peut provoquer de l'auto-allumage ou des dégâts au moteur. Amener la commande d'accélération à la position IDLE ou SLOW, 1, si prévue. Tourner alors la clé sur OFF ou amener la commande d'arrêt à la position STOP ou OFF 2.

## Réglages (voir Fig. 6)



Avant de procéder aux réglages, pour prévenir un démarrage accidentel, retirer le fil de bougie 1 et le mettre à la masse,

et débrancher la cosse Négative de la batterie, si prévue.

### Réglages de la commande d'accélération

Déposer le filtre à air (l'embase du filtre n'est pas illustrée par souci de clarté). Desserrer la vis de fixation de la gaine 2 sur le carburateur ou à la plaque de commande.

Avec une commande de starter à distance, pousser le bras articulé 3 dans un sens ou dans l'autre jusqu'à ce qu'il touche juste la rondelle 4.

Avec une commande de starter manuelle, amener la gaine et le câble 5 en direction de la flèche en bout de course.

Amener la commande d'accélération à la position FAST. Serrer la vis de fixation de la gaine. Remonter le filtre à air.

### Commande de régulateur fixe

La commande du régulateur 6 a été réglée pour atteindre le régime maximum à vide spécifié par le fabricant de l'équipement. Si un réglage s'impose, consulter une Station Service Agréée Briggs & Stratton.

### Contrôle du contact d'arrêt

Amener la commande d'accélération à la position STOP, si elle est prévue. Le levier de commande du régulateur au carburateur ou à la plaque de commande doit actionner franchement le contact d'arrêt. Vérifier et réajuster si nécessaire.

### Réglage du carburateur



Le fabricant de l'équipement sur lequel est monté ce moteur a spécifié le régime maximum à vide d'utilisation du moteur. NE PAS DEPASSER ce régime maximum.

S'adresser à une Station Service Agréée Briggs & Stratton si un réglage du carburateur s'impose.

Le carburateur de ce moteur est à faible émission. Le mélange air / carburant n'est pas réglable. Seule la vis de régime du ralenti est réglable. Le ralenti réglé a été réglé à 1750 tr / mn en usine.

Pour régler le régime de ralenti, lancer le moteur et le faire chauffer pendant 5 minutes environ. Puis, moteur tournant, amener la commande d'accélération à la position SLOW. Faire tourner le levier d'accélération du carburateur contre la butée d'accélération et le maintenir en ajustant la vis de régime de ralenti pour obtenir 1100 tr / mn.

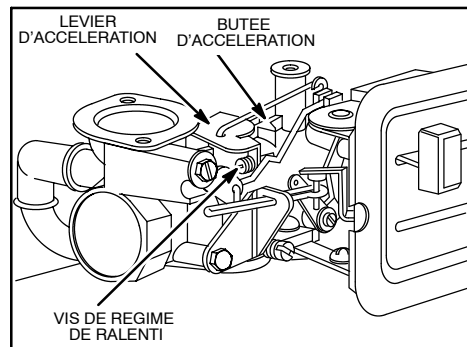

## Entretien (voir les Fig. 7 8 9)

Voir aussi le **Programme d'entretien**. Respecter les intervalles horaires ou calendaires, selon le cas. Un entretien plus fréquent est nécessaire lors d'une utilisation dans des conditions difficiles.



Pour prévenir un démarrage accidentel, retirer le fil de bougie 1 et le mettre à la masse avant de

démarrer l'entretien, et débrancher la cosse Négative de la batterie (si elle est prévue).

### Graissage (voir Fig. 7)

Contrôler régulièrement le niveau d'huile.

Veiller à compléter le niveau d'huile. Contrôler toutes les 5 heures ou chaque jour, avant de démarrer le moteur. Voir la procédure de remplissage au chapitre **Huiles recommandées**.

### Changement de l'huile.

Changer l'huile après les 5 premières heures de fonctionnement. Faire la vidange lorsque le moteur est chaud. Faire le plein avec de l'huile neuve de viscosité appropriée (voir Fig. 2).

### Réducteur, si prévu

Retirer le bouchon de remplissage 2 et le bouchon de niveau d'huile 3. Vidanger l'huile toutes les 100 heures ou chaque saison, selon le cas. Pour remplir, verser de l'huile SAE 30 par le trou de remplissage d'huile jusqu'à ce qu'elle s'écoule par le trou de contrôle du niveau d'huile. Remonter les deux bouchons. Le bouchon de remplissage d'huile comporte un évent 4, il doit être monté en haut du carter du boîtier réducteur.

### Entretien du filtre à air (voir Fig. 8)

Remplacer le pré-filtre 2, et / ou la cartouche 3 si elle est très sale ou endommagée.

1. Desserrer les vis ou retirer le bouton. Déposer alors le couvercle.
2. Retirer le pré-filtre, s'il est prévu, et la cartouche avec précaution pour empêcher la saleté de tomber dans le carburateur.

Pour entretenir le pré-filtre, le laver au détergent liquide et à l'eau. Le presser dans un linge propre pour le sécher. Le saturer d'huile moteur. Le presser dans un linge propre absorbant pour éliminer TOUT EXCES d'huile.

Pour entretenir la cartouche, la frapper doucement sur une surface plane. Ne pas employer de solvants à base de pétrole, comme le pétrole, ni de l'air comprimé pour nettoyer la cartouche car ils risquent de l'endommager. Ne pas huiler la cartouche.

3. Remonter la cartouche et le pré-filtre, si prévu.
4. Remonter le couvercle et serrer fermement les vis ou le bouton.

## Entretien de la bougie (voir Fig. 9)



NE PAS contrôler l'étincelle avec la bougie retirée. Utiliser seulement le testeur Briggs & Stratton 2, pour contrôler l'étincelle. NE PAS

lancer le moteur quand la bougie est retirée. (Si le moteur est noyé, amener l'accélérateur sur FAST et lancer le moteur jusqu'à ce qu'il démarre).

L'écartement des électrodes de bougie 3 doit être de 0,76 mm.

Nettoyer / remplacer la bougie toutes les 100 heures ou chaque saison, selon le cas. Une clé à bougie est disponible dans les Stations Service Agréées Briggs & Stratton.

Note: Dans certains pays, la législation impose l'emploi de bougies à résistance pour supprimer les parasites de l'allumage. Si ce moteur était équipé d'une bougie avec résistance, utiliser le même type de bougie lors de son remplacement.

## Veiller à la propreté du moteur (voir Fig. 9)

Éliminer périodiquement l'accumulation d'herbe et de paille du moteur. Nettoyer le protège-doigts. Ne pas asperger le moteur d'eau pour le nettoyer pour éviter de contaminer le carburant. Le nettoyer avec une brosse ou à l'air comprimé.



L'accumulation de débris autour du silencieux 4 peut provoquer un incendie. Vérifier et nettoyer avant chaque utilisation.

Pour assurer un fonctionnement régulier, débarrasser des saletés la tringlerie, les ressorts et la commande du carburateur.

Si le silencieux est équipé d'un pare-étincelles 5, déposer ce dernier pour nettoyage et inspection toutes les 50 heures ou chaque saison. Le remplacer s'il est endommagé.

Nettoyer le système de refroidissement. L'herbe, la paille ou la saleté peuvent obstruer le système de refroidissement du moteur, surtout après une utilisation prolongée. Les ailettes et les surfaces de refroidissement internes peuvent réclamer un nettoyage pour prévenir une surchauffe ou des dégâts au moteur. Déposer le carter de lanceur et le nettoyer comme indiqué 6.

## Programme d'entretien

Respecter les intervalles horaires ou calendaires, selon le cas. Un entretien plus fréquent est nécessaire lors d'une utilisation dans des conditions difficiles indiquées ci-dessous.

### Après les 5 premières heures

- Changer l'huile

### Toutes les 5 heures ou tous les jours

- Contrôler le niveau d'huile
- Nettoyer le protège-doigts
- Nettoyer autour du silencieux

### Toutes les 25 heures ou chaque saison

- Changer l'huile lors d'une utilisation à température ambiante et à charge élevées
- Faire l'entretien du pré-filtre de filtre à air, si prévu\*
- Faire l'entretien de la cartouche de filtre à air si prévu avec pré-filtre\*

### Toutes les 50 heures ou chaque saison

- Changer l'huile
- Nettoyer et vérifier le pare-étincelles, si prévu

### Toutes les 100 heures ou chaque saison

- Faire l'entretien de la cartouche de filtre à air si prévu avec pré-filtre\*
- Remplacer / nettoyer la bougie
- Changer l'huile, du réducteur, si prévu
- Nettoyer le système de refroidissement\*

\* Nettoyer plus souvent dans des conditions poussiéreuses, ou en présence de débris aériens ou d'herbes sèches.

## Extrait de la liste des pièces d'origine Briggs & Stratton

	Pièces Briggs & Stratton	Réf.
Huile (0,6 L) . . . . .	100005E	
Huile (1,4 L) . . . . .	100006E	
Kit de pompe à huile (utilise une perceuse électrique standard . . . . .)	005056B	
pour retirer rapidement l'huile du moteur) . . . . .	5056	
Stabilisateur de carburant (Berlingot 30 ml) . . . . .	992030	
Stabilisateur de carburant (Flacon 125 ml) . . . . .	999005F	
Cartouche de filtre à air plat . . . . .	491588S (005043E)	
Pré-filtre de filtre à air plat . . . . .	491435S	
Bougie à résistance . . . . .	992041	
Bougie normale . . . . .	992040	
Bougie à résistance . . . . .	992041	
ou en platine longue durée . . . . .	005062B	
(utilisée sur la plupart des moteurs à soupapes latérales)		
Contrôleur d'étincelle . . . . .	19368	
Clé à bougie . . . . .	89838 (005023B)	
Pare-étincelles . . . . .	399541	

## Stockage

Les moteurs stockés pendant plus de 30 jours doivent recevoir une protection ou leur essence doit être vidangée pour prévenir les dépôts de gomme dans le système d'alimentation ou sur des pièces vitales du carburateur.

Pour la protection du moteur, nous recommandons l'emploi du stabilisateur de carburant Briggs & Stratton disponible dans toute Station Service Agréée Briggs & Stratton. Ajouter le stabilisateur dans le réservoir de carburant ou dans un réservoir de stockage. Faire tourner quelques instants le moteur pour faire circuler le stabilisateur dans le carburateur. Le moteur et le carburant peuvent alors être remisés pendant 24 mois au maximum.

Note: Si vous n'employez pas le stabilisateur ou si vous utilisez de l'essence à l'alcool, vidanger toute l'essence du réservoir et faire tourner le moteur jusqu'à ce qu'il s'arrête, faute de carburant.

1. Changer l'huile. Voir **Graissage**.

(Voir Fig. 2 [7])

2. Retirer la bougie et verser environ 15 ml d'huile moteur dans le cylindre. Remonter la bougie et faire tourner lentement le moteur pour répartir l'huile.
3. Éliminer l'herbe et la paille du cylindre et des ailettes de la culasse, sous le protège-doigts et derrière le silencieux.
4. Stocker l'équipement dans un endroit propre et sec, mais PAS à proximité d'un poêle, d'une chaudière ou d'un chauffe-eau qui utilise une veilleuse ou tout dispositif pouvant produire des étincelles.

## Service Après-Vente

S'adresser à une Station Service Agréée Briggs & Stratton. Elles disposent toutes d'un stock de pièces de rechange d'origine Briggs & Stratton et sont équipées de l'outillage spécial. Les mécaniciens expérimentés assurent un entretien et une réparation de qualité pour tous les moteurs Briggs & Stratton. Seules les "Stations Service Agréées Briggs & Stratton" sont tenues de respecter les normes Briggs & Stratton.

Lorsque vous achetez un équipement entraîné par un moteur Briggs & Stratton, vous êtes assurés de trouver un service fiable et hautement qualifié dans plus de 30 000 Stations Service Agréées partout dans le monde, avec plus de 3 600 Maîtres Techniciens de Service. Recherchez les panneaux où l'on vous propose le Service Après-Vente Briggs & Stratton.

Pour trouver la Station Service Agréée Briggs & Stratton la plus proche, voir notre carte des revendeurs sur notre site Internet [www.briggsandstratton.com](http://www.briggsandstratton.com)

ou regarder dans les "Pages jaunes™" sous la rubrique "Moteurs à essence", "Tondeuses à gazon" ou apparentée.

Note: Le logo des "doigts qui marchent" et les "Pages jaunes" sont des marques déposées dans plusieurs pays. Le manuel d'atelier présenté ici comprend les "Théories de fonctionnement", les spécifications communes et des informations détaillées sur le réglage, la mise au point et la réparation des moteurs Briggs & Stratton à soupapes latérales, monocylindres, à quatre temps. Le commander sous la Réf.: 271890 auprès des Stations Services Agréées Briggs & Stratton.

Exiger des pièces de rechange d'origine Briggs & Stratton portant notre logo sur la pièce ou l'emballage. Les pièces de substitution ne fonctionnent pas toujours aussi bien et risquent d'annuler votre garantie.



(Cette page ne s'applique que pour le Canada et les Etats-Unis)

**La Corporation Briggs & Stratton (B&S), le California Air Resources Board (CARB)  
et le Bureau de protection environnementale des Etats-Unis (US EPA)**

**Garantie sur le système d'échappement (Garantie contre les défauts, droits et obligations du propriétaire)**

LA GARANTIE SUR LE SYSTÈME D'ÉCHAPPEMENT EST APPLICABLE SUR LES MOTEURS CERTIFIÉS ACHETÉS EN CALIFORNIE EN 1995 ET LES ANNÉES SUIVANTES ET QUI SONT UTI-

LISÉS EN CALIFORNIE, AINSI QU'ÀUX MODELES CERTIFIÉS DE 1997 ET LES ANNÉES SUIVANTES QUI ONT ÉTÉ ACHETÉS ET UTILISÉS AILLEURS AUX ETATS-UNIS ET AU CANADA.

**Déclaration de garantie sur le système d'échappement pour la Californie, les Etats-Unis et le Canada**

Le California Air Resources Board (CARB), le Bureau américain de protection environnementale (U.S. EPA) et B&S sont heureux d'expliquer la garantie sur le système d'échappement des petits moteurs hors-route de votre modèle 2000 et des années ultérieures (SORE). En Californie, les nouveaux petits moteurs hors route doivent être conçus, construits et équipés pour rencontrer les standards rigoureux d'antipollution. Ailleurs aux Etats-Unis, les nouveaux moteurs hors route à bougie d'allumage certifiés pour les modèles de 1997 et plus, doivent rencontrer des normes similaires mises de l'avant par le U.S. EPA. Briggs & Stratton garantit le système de contrôle d'échap-

pement de votre moteur pour la période de temps mentionnée ci-contre, sauf s'il a fait l'objet d'abus, de négligence ou d'un entretien inapproprié.

Votre système de contrôle d'échappement comprend des pièces telles que le carburateur, le filtre à air, le système d'ignition, le silencieux et le convertisseur catalytique. Il peut aussi comprendre les connecteurs et autres pièces reliées à l'émission.

Lorsqu'il y a condition à garantie, B&S réparera gratuitement votre petit moteur hors-route incluant le diagnostic, les pièces et la main d'œuvre.

**Couverture de garantie Briggs & Stratton contre toute défectuosité du système de contrôle d'échappement**

Les petits moteurs hors route sont garantis contre la défectuosité des pièces du système de contrôle d'échappement pour une période de 2 ans, sujette aux conditions stipulées ci-contre. Si n'importe-

te quelle pièce de votre moteur couverte par cette garantie est défectueuse, elle sera réparée ou remplacée par B&S.

**Responsabilités du propriétaire**

En tant que propriétaire d'un petit moteur hors route, vous êtes responsable de veiller à l'exécution de l'entretien requis tel que stipulé dans votre manuel d'opération et d'entretien. B&S vous recommande de conserver tous les reçus couvrant les travaux d'entretien de votre petit moteur hors route, mais B&S ne peut refuser la garantie en raison d'absence de reçus ou pour défaut d'avoir suivi tout l'échéancier du programme d'entretien.

Vous avez la responsabilité d'apporter votre petit moteur hors route à un détaillant autorisé B&S aussitôt que survient un problème. Les réparations sous garantie doivent être complétées dans un délai raisonnable ne devant pas excéder 30 jours.

Si vous avez des questions relativement à votre garantie, vos droits et responsabilités, veuillez communiquer avec un représentant de service B&S au numéro 1-414-259-5262.

La garantie du système d'échappement est une garantie contre les défauts. Les défauts sont jugés en fonction d'une utilisation normale du moteur. La garantie n'est pas reliée à un test d'échappement effectué à l'intérieur.

En tant que propriétaire d'un petit moteur hors route, vous devez être informé que B&S peut refuser d'honorer cette garantie si la défectuosité de votre moteur ou d'une partie de votre moteur est due à un emploi abusif, une négligence, un entretien incorrect ou une modification non approuvée.

**Dispositions de la garantie du système d'échappement Briggs & Stratton**

Ce qui suit concerne les dispositions spécifiques relativement à votre garantie sur le système de contrôle d'échappement. C'est une addition à la garantie B&S pour les moteurs non réglementés contenue dans le manuel d'entretien et d'utilisation.

**1. Pièces sous garantie**

La couverture de cette garantie ne s'applique que sur les pièces listées ci-contre (les parties du système de contrôle d'échappement) dans la mesure où ces pièces étaient présentes sur le moteur au moment de l'achat.

- a. Système de dosage du carburant
  - Système d'enrichissement de démarrage à froid
  - Carburateur et parties internes
  - Pompe à essence
- b. Système d'induction d'air
  - Filtre à air
  - Tubulure d'admission
- c. Système d'ignition
  - Bougies d'allumage
  - Système d'allumage électromagnétique
- d. Système catalyseur
  - Convertisseur catalytique
  - Collecteur d'échappement
  - Système d'injection d'air ou à pulsion
- e. Autres pièces utilisées dans les systèmes ci-haut mentionnés
  - Soupapes et interrupteurs de dépression, de température, de position.
  - Connecteurs et assemblages.

**2. Durée de la couverture**

B&S garantit le propriétaire initial et tous les acheteurs subséquents que les pièces sous garantie sont exemptes de vice de matière ou de fabrication qui pourraient causer des défauts des pièces sous garantie pour une période de deux ans à partir de la date à laquelle le moteur a été livré à l'acheteur.

**3. Aucuns Frais**

La réparation ou le remplacement de toute pièce sous garantie sera effectuée sans aucuns frais pour le propriétaire, incluant les frais de main d'œuvre pour le diagnostic afin de déterminer si la pièce sous garantie est défectueuse, conditionnel à ce que le diagnostic soit effectué chez un détaillant autorisé B&S. Pour la garantie relative au système d'échappement, communiquez avec le détaillant autorisé B&S le plus proche tel que listé dans les pages jaunes de votre localité sous la rubrique moteur à essence, tondeuse ou autre catégorie similaire.

**4. Réclamations et exclusions de la couverture.**

Les réclamations de garantie doivent être complétées en accord avec les dispositions de la politique de garantie B&S. La garantie ne couvre pas les défauts de pièces qui ne sont pas des pièces d'origine B&S ou dans le cas d'abus, négligence ou d'un entretien inapproprié. La garantie B&S ne couvre pas les défauts de pièces sous garantie qui ont fait l'objet d'ajouts, ont été modifiées ou de pièces qui ne sont pas des pièces B&S d'origine.

**5. Entretien**

Toute pièce sous garantie qui n'est pas remplacée au moment requis selon le manuel d'entretien ou qui est planifiée seulement pour une inspection régulière sous la mention « réparer ou remplacer si nécessaire » est garantie contre toute défectuosité pour la période de garantie. Toute pièce sous garantie qui est planifiée pour un remplacement tel que requis dans l'entretien est garantie contre toute défectuosité seulement pour la période de temps qui va jusqu'au premier remplacement prévu pour cette pièce. Toute pièce de remplacement équivalente en performance et durabilité peut être utilisée pour l'entretien ou la réparation. Le propriétaire est responsable de l'exécution de tout entretien requis tel que défini dans le manuel d'instruction B&S sur l'entretien et la réparation.

**6. Couverture indirecte**

La couverture ci-contre s'étend à toute défectuosité des composantes du moteur causée par la défectuosité de n'importe quelle pièce couverte par la garantie et dont la garantie est encore en vigueur.

Ceci est une représentation des étiquettes d'émission que vous retrouverez sur les moteurs certifiés :



## A propos de la garantie de moteur

Briggs & Stratton se fera un plaisir d'effectuer une réparation en garantie tout en déplorant les inconvénients qu'elle peut vous occasionner. Toute Station Service Agréée peut effectuer des réparations en garantie. La plupart des réparations en garantie sont effectuées sans discussion mais il peut arriver que la demande de réparation en garantie soit injustifiée. Par exemple, la garantie ne s'applique pas quand la défaillance du moteur est due à un abus, un manque d'entretien courant, l'expédition, la manutention, l'entreposage ou une mauvaise installation. Il en va de même si le numéro de série du moteur a été éliminé ou que le moteur a été modifié ou trafiqué.

Si le client n'est pas d'accord avec la décision d'un Réparateur Agréé, une enquête sera effectuée afin de déterminer si la garantie peut être appliquée. Demander au Réparateur Agréé de soumettre tous les faits au Grossiste ou à l'usine pour examen. Si le Grossiste ou l'usine décide que la demande est justifiée, les articles reconnus défectueux seront intégralement remboursés au client. Afin d'éviter tout malentendu entre les propriétaires de moteurs et les Stations service agréées Briggs & Stratton, nous indiquons ci-après quelques unes de causes de défaillance des moteurs pour lesquels le remplacement ou la réparation ne sont pas couverts par la garantie.

### Usure normale:

Les moteurs, comme tous autres appareils mécaniques, ont besoin d'un entretien régulier des pièces et leur remplacement pour fonctionner correctement. La garantie ne couvre pas la réparation lorsque c'est l'usure normale qui a amené les pièces ou le moteur en fin de vie.

### Entretien inadéquat:

La longévité d'un moteur dépend des conditions dans lesquelles il est utilisé et de l'entretien qu'il reçoit. Certaines applications, comme les motoculteurs, les pompes et les tondeuses, sont souvent utilisées dans un environnement poussiéreux ou sale, ce qui peut être la cause d'une usure pouvant paraître prématurée. Une telle

usure, lorsqu'elle est consécutive à l'entrée de poussière, sable ou autre produit abrasif, à cause d'un mauvais entretien, n'est pas couverte par la garantie.

**Cette garantie couvre uniquement les pièces défectueuses et / ou la main d'œuvre et pas le remplacement ou le remboursement de l'équipement sur lequel est monté le moteur. La garantie ne s'applique pas non plus aux réparations dues à:**

1. DES PROBLÈMES PROVOQUÉS PAR L'EMPLOI DE PIÈCES NON D'ORIGINE BRIGGS & STRATTON.
2. Les commandes de l'équipement ou les dispositifs qui empêchent le démarrage, perturbent le fonctionnement du moteur ou abrègent sa durée de vie. (Contacter le fabricant de l'équipement).
3. Les fuites de carburateur, l'obstruction des Durits d'alimentation, le blocage des soupapes ou autres dommages provoqués par une essence contaminée ou trop vieille. (Utiliser de l'essence sans plomb récente et propre et du stabilisateur pour carburant Briggs & Stratton, Réf.: 999005F.)
4. Les pièces qui seraient rayées ou cassées du fait du fonctionnement du moteur avec un manque d'huile ou d'une huile polluée, ou encore d'un degré de viscosité de l'huile inadéquat (vérifier le niveau d'huile quotidiennement ou après 8 heures d'utilisation. Refaire le niveau quand c'est nécessaire et vidanger aux périodes recommandées). Le dispositif OIL GARD® peut ne pas couper un moteur en marche. Le moteur peut être endommagé si le niveau d'huile n'est pas maintenu régulièrement. Lire les Instructions d'utilisation et d'Entretien.
5. La réparation ou le réglage de pièces ou d'un groupe de pièces associées tels que les embrayages, transmissions, commandes à distances, etc., qui ne sont pas fabriqués par Briggs & Stratton.
6. Les dommages ou l'usure de pièces provoqués par la péné-

tration de poussière due au manque d'entretien ou au mauvais montage du filtre à air ou à l'emploi d'un élément ou d'une cartouche de filtre à air non d'origine. (Aux intervalles recommandés, nettoyer et huiler à nouveau le filtre élément mousse (Oil Foam®) ou le pré-filtre en mousse et remplacer la cartouche). Lire les Instructions d'utilisation et d'entretien.

7. Les pièces endommagées suite à un sur-régime ou une sur-chauffe provoqués par l'obstruction des ailettes de refroidissement et de la zone du volant par des débris d'herbe ou de la poussière ou par l'utilisation du moteur dans un local fermé insuffisamment ventilé. (Nettoyer aux intervalles recommandés les ailettes du cylindre, de la culasse et du volant). Lire les Instructions d'utilisation et d'entretien.
8. Le bris de pièces du moteur ou de l'équipement dû à des vibrations excessives résultant d'un serrage insuffisant des boulons de fixation du moteur, d'une lame ou d'une turbine desserrée ou mal équilibrée, d'une mauvaise adaptation de l'équipement sur le vilebrequin du moteur, d'un sur-régime ou d'une mauvaise utilisation.
9. Vilebrequin faussé ou cassé suite au choc de la lame d'une tondeuse rotative sur un corps dur, ou d'une courroie trapézoïdale trop tendue.
10. Réglage ou mise au point normale du moteur.
11. La défaillance du moteur ou des pièces du moteur, telles que la chambre de combustion, les soupapes, sièges de soupape, guides de soupape ou bobinage du démarreur grillés, suite à l'emploi de carburants de substitution tels que du pétrole liquéfié, du gaz naturel ou des essences modifiées, etc.

**La garantie peut être appliquée uniquement par les Stations Service Agréées Briggs & Stratton. La Station Service la plus proche figure dans les "Pages Jaunes" de votre annuaire téléphonique, sous la rubrique "moteurs à essence", "tondeuses à gazon" ou sous une rubrique apparentée.**

## Application de la garantie sur les moteurs Briggs & Stratton

Prise d'effet au 1er juillet 1999, annule et remplace toutes les garanties précédentes et les garanties antérieures au 1er juillet 1999

### GARANTIE LIMITEE

"Briggs & Stratton remplacera ou réparera gratuitement toute pièce ou pièces du moteur présentant un défaut de matière ou de construction ou les deux. Tous les frais de transport de pièces destinées à être remplacées ou réparées au titre de la présente garantie restent à charge de l'acheteur. Cette garantie est d'application pendant la période et aux conditions prévues par cette garantie. Pour toute intervention sous garantie, veuillez contacter la Station Service Agréée la plus proche, figurant dans les "Pages Jaunes" de votre annuaire téléphonique, sous la rubrique "moteurs à essence", "tondeuses" ou sous une rubrique apparentée. IL N'Y A AUCUNE AUTRE GARANTIE EXPRIMEE. LES GARANTIES IMPLICITES Y COMPRIS LA COMMERCIALISATION OU L'ADAPTATION POUR UNE UTILISATION PARTICULIERE SONT LIMITEES A UNE PERIODE DE UN AN A PARTIR DE LA DATE D'ACHAT ET, DANS LES LIMITES AUTORISEES PAR LA LOI, TOUTE GARANTIE IMPLICITE EST EXCLUE. LES RESPONSABILITES COUVRANT LES DOMMAGES CONSECUTIFS SONT EXCLUES DANS LA MESURE OU CETTE EXCLUSION EST AUTORISEE PAR LA LOI. Certaines juridictions n'admettent aucune limitation sur la durée de la garantie implicite et d'autres juridictions n'admettent pas l'exclusion ou la limitation des dommages accidentels ou consécutifs à l'utilisation, de sorte que la clause limitative ci-dessus peut ne pas s'appliquer à votre cas. Cette garantie vous donne certains droits légaux, et vous pouvez également posséder d'autres droits susceptibles de différer d'une juridiction à l'autre."

Briggs & Stratton Corporation

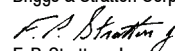
  
F. P. Stratton, Jr.  
Président et Directeur général

### PERIODE DE GARANTIE

MOTEURS	AUX U.S.A. ET AU CANADA		EN DEHORS DES U.S.A. ET DU CANADA	
	USAGE PRIVE*	USAGE COMMERCIAL*	USAGE PRIVE*	USAGE COMMERCIAL*
Tous les moteurs Vanguard™	2 ans - moteur †			
Tous les moteurs Diamond Plus®, Industrial Plus™, I/C® et chemisés fonte Intek™	2 ans	1 an	2 ans ‡	1 an
Quantum® et Diamond Power®	2 ans	90 jours	2 ans † ‡	90 jours
Tous les moteurs Standards et Kool Bore™ Intek montés sur tondeuses, tracteurs, broyeur à compost, coupe-bordures, motoculteurs, et tous les moteurs Sno/Gard.	2 ans	90 jours	1 an	90 jours
Tous les autres moteurs et la série Classic™	1 an	90 jours	1 an	90 jours

\* Dans le cadre de cette politique de garantie, "usage privé" signifie utilisation pour l'entretien de sa résidence personnelle par l'acheteur particulier d'origine. "Usage commercial" couvre toutes les autres utilisations, y compris dans le but commercial, ou la location. Dès qu'un moteur a servi à un usage commercial, il sera considéré comme moteur à usage commercial dans le cadre de la présente garantie. Les moteurs utilisés en compétition ou sur des véhicules chenillés commerciaux ou de location ne sont pas garantis.

† Un (1) an en Australie et en Nouvelle Zélande, au Moyen Orient et en Afrique.

‡ Un (1) an en Inde.

### UNE CARTE D'ENREGISTREMENT DE LA GARANTIE N'EST PAS EXIGEE POUR BENEFICIER DE LA GARANTIE SUR LES MOTEURS BRIGGS & STRATTON. VOUS DEVEZ CONSERVER VOTRE FACTURE D'ACHAT. LA PREUVE DE LA DATE D'ACHAT EST EXIGEE POUR BENEFICIER DE LA GARANTIE.

Les moteurs Briggs & Stratton sont protégés par un ou plusieurs des brevets suivants: Conception D-247.177 (Demandes d'autres brevets introduites)										
5.852.951	5.642.701	5.497.679	5.243.878	5.191.864	5.086.890	5.009.208	4.895.119	4.694.792	4.520.288	DES. 309.458
5.823.153	5.606.948	5.320.795	5.235.943	5.188.069	5.070.829	4.996.956	4.875.448	4.633.556	4.453.507	DES. 309.457
5.819.513	5.548.955	5.271.363	5.234.038	5.186.142	5.058.544	4.995.357	4.819.593	4.630.498	4.430.984	DES. 308.872
5.765.713	5.546.901	5.269.713	5.197.425	5.138.996	5.040.644	4.977.879	4.719.682	4.522.080	4.355.253	DES. 308.871
5.645.025	5.503.125	5.265.700	5.197.422	5.105.331	5.040.503	4.971.219				



## Bedienungssymbole und ihre Anwendung,

- ① - ⑨ hierzu benutzen Sie die Abbildung und Erklärung im inneren der Anleitung.
- ① - ⑱ beziehen sich auf Motorkomponenten in Abbildung ①.
- ① - ⑨ beziehen sich auf Teile/Maßnahmen in den Abbildungen.

Notieren Sie hier Modell-, Typen- und Codenummer Ihres Motors.

Notieren Sie hier das Kaufdatum Ihres Motors.

## Motorkomponenten (siehe Abb. ①)

- | ① Motor                                      | Modell<br>XXXXXX | Typ<br>XXXX XX | Code<br>XXXXXXXX |
|--|------------------|----------------|------------------|
| ② Startergriff                               |                  |                |                  |
| ③ Kraftstofftank                             |                  |                |                  |
| ④ Stoppschalter                              |                  |                |                  |
| ⑤ Tanköffnung                                |                  |                |                  |
| ⑥ Luftfilter                                 |                  |                |                  |
| ⑦ Schalldämpferschutz/Schalldämpfer          |                  |                |                  |
| ⑧ Zündkerze                                  |                  |                |                  |
| ⑨ Ölpeilstab/Öleinfüllstutzen                |                  |                |                  |
| ⑩ Ölwächter® Kontroll-Lampe, falls vorhanden |                  |                |                  |
| ⑪ Motorabdeckhaube                           |                  |                |                  |
| ⑫ Vergaser                                   |                  |                |                  |
| ⑬ Funkenfänger, falls vorhanden              |                  |                |                  |
| ⑭ Ölpeilstab/Öleinfüllstutzen                |                  |                |                  |
| ⑮ Ölablassschraube                           |                  |                |                  |
| ⑯ Ölstand                                    |                  |                |                  |
| ⑰ 12V-Elektrostarter, falls vorhanden        |                  |                |                  |

## Gefahrensymbole und ihre Bedeutungen

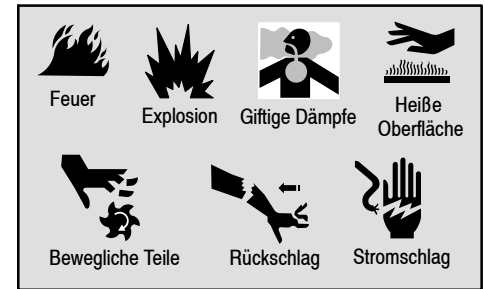

## Internationale Symbole und ihre Bedeutungen



## Sicherheitsvorkehrungen



### VOR INBETRIEBNAHME DES MOTORS

- Die gesamte Bedienungsanleitung mit Wartungsvorschriften sowie die Anleitung für das von diesem Motor angetriebene Gerät durchlesen.\*
- Wenn diese Anleitung nicht befolgt wird, kann es zu schweren Verletzungen oder Tod kommen.

### IN DER BEDIENUNGSANLEITUNG SIND SICHERHEITSHINWEISE ENTHALTEN, DIE

- auf Gefahren in Verbindung mit dem Motor aufmerksam machen,
- auf Verletzungsrisiken hinweisen und
- zeigen, wie das Verletzungsrisiko vermieden oder verringert werden kann.

\* Wir bei Briggs & Stratton können nicht immer wissen, an welchen Geräten unsere Motoren angebracht werden. Aus diesem Grund sollten Sie die Bedienungsanleitung des Geräts, das von diesem Motor angetrieben wird, sorgfältig durchlesen.



Das Warnsymbol dient zur Kennzeichnung von Gefahrenquellen, die zu Verletzungen führen können.

Zusammen mit dem Warnsymbol wird ein Signalwort verwendet (GEFAHR, ACHTUNG oder VORSICHT), um die Wahrscheinlichkeit und die Schwere der eventuellen Verletzung anzuzeigen. Außerdem kann ein Gefahrensymbol verwendet werden, um den Gefahrentyp zu kennzeichnen.



**GEFAHR** zeigt ein Risiko an, das zu **Tod oder schweren Verletzungen** führt, wenn der Hinweis nicht beachtet wird.



**VORSICHT** zeigt ein Risiko an, das zu **kleineren Verletzungen** führen kann.



**ACHTUNG** zeigt ein Risiko an, das zu **Tod und schweren Verletzungen** führen kann.

**VORSICHT ohne** das Warnsymbol zeigt eine Situation an, die zu **Motorschaden** führen kann.





**ACHTUNG**





Die Motorabgase dieses Produktes enthalten Chemikalien, die in Kalifornien als Erreger von Krebs, Geburtsschäden und anderen Fortpflanzungsschäden gelten.

 <b>ACHTUNG</b>



<p>Benzin und Benzindämpfe sind extrem leicht entflammbar und explosiv.</p> <p>Feuer oder Explosionen können zu schweren Verbrennungen oder Tod führen.</p>
<p><b>BEIM EINFÜLLEN VON KRAFTSTOFF</b></p> <ul style="list-style-type: none"> <li>• Den Motor abstellen und mindestens 2 Minuten lang abkühlen lassen, bevor der Tankdeckel abgenommen wird.</li> <li>• Den Kraftstofftank im Freien oder in einem gut belüfteten Bereich füllen.</li> <li>• Den Kraftstofftank nicht ganz füllen, sondern nur bis ca. 1 1/2 cm unter den unteren Rand der Einfüllöffnung, damit der Kraftstoff Platz zum Ausdehnen hat.</li> <li>• Benzin von Funken, offenen Flammen, Dauerflammen, Wärmequellen und anderen Zündquellen fern halten.</li> <li>• Kraftstoffleitungen, Tank, Deckel und Anschlüsse regelmäßig auf Sprünge und undichte Stellen untersuchen und bei Bedarf austauschen.</li> </ul> <p><b>BEIM START DES MOTORS</b></p> <ul style="list-style-type: none"> <li>• Darauf achten, dass Zündkerze, Schalldämpfer, Kraftstofftankdeckel und Luftfilter an ihrem Platz sind.</li> <li>• Den Motor nicht starten, wenn die Zündkerze herausgenommen wurde.</li> <li>• Wenn Kraftstoff verschüttet wurde, warten, bis sich die Dämpfe verflüchtigt haben, bevor der Motor gestartet wird.</li> <li>• Wenn der Motor überfettet, den Choke auf Position OPEN/RUN (OFFEN/FAHRT) und den Gasregler auf Position FAST (SCHNELL) stellen und den Motor anlassen, bis er anspringt.</li> </ul> <p><b>BEI BETRIEB DES GERÄTS</b></p> <ul style="list-style-type: none"> <li>• Motor oder Gerät nicht in einem Winkel kippen, bei dem Benzin verschüttet werden kann.</li> <li>• Zum Stoppen des Motors nicht den Choke verwenden.</li> </ul> <p><b>BEIM TRANSPORT DES GERÄTS</b></p> <ul style="list-style-type: none"> <li>• Das Gerät mit LEEREM Kraftstofftank oder mit GESCHLOSSENEM Kraftstoffhahn transportieren.</li> </ul> <p><b>BEIM LAGERN VON BENZIN ODER VON GERÄTEN MIT KRAFTSTOFF IM TANK</b></p> <ul style="list-style-type: none"> <li>• Niemals in der Nähe von Öfen, Herden, Warmwasserbereitern oder ähnlichen Geräten mit Dauerflammen oder anderen Zündquellen abstellen, weil Benzindämpfe entzündet werden könnten.</li> </ul>

 <b>ACHTUNG</b>

<p>Beim Start des Motors werden Funken erzeugt.</p> <p>Funken können entflammbare Gase in der Nähe entzünden.</p> <p>Es kann zu Feuer und Explosionen kommen.</p>
<ul style="list-style-type: none"> <li>• Wenn sich undichte Gasleitungen in der Nähe befinden, darf der Motor nicht gestartet werden.</li> <li>• Keine unter Druck stehenden Startflüssigkeiten verwenden, weil sich ihre Dämpfe entzünden könnten.</li> </ul>

 <b>ACHTUNG</b>

<p>Motoren erzeugen Kohlenmonoxid, ein geruchloses, farbloses, giftiges Gas.</p> <p>Wenn Kohlenmonoxid eingeatmet wird, kann es zu Übelkeit, Ohnmacht oder Tod kommen.</p>
<ul style="list-style-type: none"> <li>• Den Motor im Freien starten und laufen lassen.</li> <li>• Den Motor nicht in geschlossenen Räumen starten oder laufen lassen, selbst wenn Türen oder Fenster geöffnet sind.</li> </ul>

 <b>ACHTUNG</b>

<p>Funken können Feuer oder Stromschläge verursachen.</p> <p>Ungewollter Start kann schwere Verletzungen verursachen.</p>
<p><b>VOR EINSTELL- UND REPARATURARBEITEN</b></p> <ul style="list-style-type: none"> <li>• Das Zündkabel abziehen und von der Zündkerze fern halten.</li> <li>• Die Batterie von der negativen Klemme lösen (nur Motoren mit Elektrostart).</li> </ul> <p><b>BEI DER FUNKENKONTROLLE</b></p> <ul style="list-style-type: none"> <li>• Einen geeigneten Funkenprüfer verwenden.</li> <li>• Nicht bei herausgenommener Zündkerze überprüfen, ob Funken vorhanden sind.</li> </ul>

 <b>ACHTUNG</b>

<p>Laufende Motoren erzeugen Wärme. Motorteile, insbesondere Schalldämpfer, werden extrem heiß.</p> <p>Bei Berührung kann es zu schweren Verbrennungen kommen.</p> <p>Brennbare Fremdkörper wie Laub, Gras usw. können sich entzünden.</p>
<ul style="list-style-type: none"> <li>• Schalldämpfer, Zylinder und Kühlrippen abkühlen lassen, bevor sie berührt werden.</li> <li>• Ansammlungen brennbarer Fremdkörper vom Schalldämpfer- und Zylinderbereich entfernen.</li> <li>• Einen Funkenfänger installieren und instandhalten, bevor das Gerät auf Wald-, Gras- oder Buschland eingesetzt wird.</li> </ul>

 <b>ACHTUNG</b>

<p>Rotierende Teile können Hände, Füße, Haare, Kleidungsstücke oder Schmuck berühren und sich darin verfangen.</p> <p>Es kann zu Amputationen oder anderen schweren Verletzungen kommen.</p>
<ul style="list-style-type: none"> <li>• Beim Einsatz des Geräts müssen sich alle Schutzvorrichtungen an ihrem Platz befinden.</li> <li>• Hände und Füße von rotierenden Teilen fern halten.</li> <li>• Lange Haare hochbinden und Schmuck abnehmen.</li> <li>• Keine lose sitzende Kleidung, herunterbaumelnde Schnüre oder ähnliche Teile tragen, die sich verfangen könnten.</li> </ul>

 <b>ACHTUNG</b>

<p>Wenn das Starterseil schnell zurückschlägt, werden Hand und Arm schneller zum Motor gezogen, als das Seil losgelassen werden kann.</p> <p>Es kann zu Knochenbrüchen, Quetschungen und Verstauchungen kommen.</p>
<ul style="list-style-type: none"> <li>• Beim Start des Motors langsam am Seil ziehen, bis Widerstand gespürt wird. Dann kräftig ziehen.</li> <li>• Alle externen Geräte- und Motorlasten beseitigen, bevor der Motor gestartet wird.</li> <li>• Direkt mit dem Motor verbundene Gerätekomponenten wie u. a. Schnittmesser, Impeller, Seilscheiben, Zahnräder usw. müssen sicher befestigt sein.</li> </ul>

## Empfehlungen zum Öl

(siehe Abb. [2])

Der Motor wird von Briggs & Stratton **ohne Öl** geliefert. **Vor dem Motorstart Öl einfüllen. Nicht überfüllen.**

Ein hochwertiges Öl mit der Klassifikation "SF, SG, SH, SJ" oder höher wie z. B. Briggs & Stratton 30W, Teile nr. 100005 verwenden. Zusammen mit empfohlenem Öl keine speziellen Zusätze verwenden. Öl nicht mit Benzin mischen.

Aus dieser Übersicht die Ölsorte mit dem SAE-Viskositätsgrad auswählen, die zur voraussichtlichen Starttemperatur vor dem nächsten Ölwechsel passt.



**Hinweis:** Synthetiköl, das die Norm ILSAC GF-2 erfüllt und API-Zertifikatsmarke und API-Servicesymbol ab "SJ/CF ENERGY CONSERVING" aufweist (siehe Abb. links), kann bei allen Temperaturen verwendet werden. **Die Verwendung von Synthetiköl ändert nichts an den erforderlichen Ölwechselintervallen.**

- \* Luftgekühlte Motoren laufen heißer als Kfz-Motoren. Die Verwendung von nicht-synthetischen Mehrbereichsölen (5W-30, 10W-30 usw.) bei Temperaturen über 4° C führt zu überhohem Ölverbrauch. Bei Verwendung eines Mehrbereichsöls muss der Ölstand häufiger kontrolliert werden.
- \*\* Wenn Öl SAE 30 unter 4° C verwendet wird, kommt es zu schwerem Start und möglichem Schaden an der Motorbohrung durch unzureichende Schmierung.

**Kontrolle des Ölstands.** (Das Ölfassungsvolumen beträgt ca. 0,6 l.)

Den Motor senkrecht stellen und den Bereich um die Ölfüllöffnung reinigen ①.

Den Peilstab herausnehmen, mit einem sauberen Lappen abwischen, wieder einsetzen und festschrauben. Den Peilstab herausnehmen und den Ölstand überprüfen. Das Öl sollte an der FULL-Markierung sein ②.

ODER

Öleinfüllschraube entfernen ③. Das Öl sollte bis zum Rand reichen ④.

Wenn Öl erforderlich ist, das Öl langsam nachfüllen. Den Peilstab bzw. die Öleinfüllschraube festdrehen, bevor der Motor gestartet wird.

## Empfehlungen zum Kraftstoff

Sauberes, frisches, **bleifreies** Normalbenzin mit einer Mindestoktanzahl von 77 verwenden. Falls kein bleifreies Benzin erhältlich ist, kann verbleites Benzin verwendet werden. Kraftstoff in Mengen kaufen, die innerhalb von 30 Tagen verbraucht werden können. Siehe **Lagerung**.

Kein Methanol-haltiges Benzin verwenden. Benzin nicht mit Öl mischen.

Zum Schutz des Motors empfehlen wir Briggs & Stratton-Kraftstoffstabilisator (Bestell-Nr. 999005D), der beim Briggs & Stratton-Vertragshändler erhältlich ist.

Den Kraftstoffstand kontrollieren.



Vor dem Nachtanken den Motor 2 Minuten abkühlen lassen.

Den Bereich um die Kraftstoffzufüllöffnung herum reinigen, bevor der Deckel zum Nachtanken abgenommen wird. Den Tank bis ca. 1 1/2 cm unter den unteren Rand der Einfüllöffnung füllen, damit der Kraftstoff Platz zum Ausdehnen hat. Darauf achten, dass der Tank nicht überfüllt wird.

**Start** (siehe Abb. [1] [3] [4])



IMMER HÄNDE UND FÜSSE VON BEWEGLICHEN GERÄTETEILEN FERN HALTEN.



Keine unter Druck stehende Startflüssigkeit verwenden, weil sich Dämpfe entzünden könnten.

Das Gerät in waagerechter Position starten, aufbewahren und betanken.

Den Ölstand kontrollieren.

**VORSICHT: OIL GARD (Ölwächter)®**, falls vorhanden

(siehe [10] Abb. [1]), soll Motorstart bei zu niedrigem Ölstand verhindern. **OIL GARD®** stellt einen laufenden Motor u. U. nicht ab. Wenn der richtige Ölstand nicht beibehalten wird, kann es zu Motorschaden kommen. Außerdem geht die Garantie verloren. Immer den Ölstand kontrollieren, bevor der Motor gestartet wird. Wenn der Motor mit **OIL GARD®** ausgestattet ist und mit zu wenig Öl läuft, warnt eine Kontrolllampe am Motor vor dem niedrigen Ölstand. Wenn die Lampe flackert und der Motor nicht gestartet werden kann oder ausgegangen ist und nicht wieder anspringt, muss Öl nachgefüllt werden. Bis zum Rand der Öleinfüllöffnung oder zur FULL-Marke am Peilstab füllen. Nicht überfüllen.

**Vor dem Start** (siehe Abb. [3])

1. Den Chokeregler auf Position CHOKE oder START stellen ①.

Hinweis: Wenn der Motor nicht anspringt, den Luftfilter abnehmen, um den Choke zu überprüfen. Der Choke muss vollständig schließen ②. Falls er das nicht tut, siehe **Einstellungen**.

2. Wenn sich am Gerät separate Choke- und Gasregler befinden, den Gasregler auf Position FAST stellen ③.
3. Den Stoppregler auf Position ON stellen ④, falls vorhanden.

**Rücklaufstarter** (siehe Abb. [4])



Den Seilgriff fassen und langsam ziehen, bis Widerstand spürbar wird. Dann kräftig am Seil ziehen, um die Kompression zu überwinden, den Rückschlag zu vermeiden und den Motor zu starten. Den Vorgang falls nötig mit dem Choke auf Position RUN

und dem Gasregler auf FAST wiederholen. Nach dem Start den Motor in Position FAST laufen lassen.

**Elektrostarter** (siehe Abb. [4])

Bei Motoren mit 12 Volt-Startsystem den Schlüssel auf Position START drehen oder den Startknopf drücken ①. Den Vorgang bei Bedarf mit dem Gasregler auf

Position FAST wiederholen. Nach dem Start den Motor in Position FAST laufen lassen.

Hinweis: Wenn der Gerätehersteller die Batterie geliefert hat, muss sie entsprechend den Empfehlungen des Geräteherstellers geladen werden, bevor versucht wird, den Motor zu starten.

Hinweis: Den Anlasser nur kurz betätigen (15 Sek. pro Min.), um seine Lebensdauer zu verlängern. Durch zu langes Anlassen kann der Anlasser beschädigt werden.

**Stoppen** (siehe Abb. [5])

Zum Stoppen des Motors nicht den Chokeregler auf CHOKE stellen. Es kann zu Rückzündungen (Rückschlag) oder Motorschaden kommen. Den Gasregler auf Position IDLE oder SLOW stellen ①, falls vorhanden. Dann den Schlüssel auf OFF drehen oder den Stoppregler auf STOP oder OFF stellen ②.

**Einstellungen** (siehe Abb. [6])



Um ungewollten Start zu vermeiden, vor den Einstellarbeiten das Zündkabel ① entfernen und erden und die

Batterie, falls vorhanden, von der negativen Klemme lösen.

**Gasregler-Einstellungen**

Den Luftfilter ausbauen (die Luftfilterplatte wird aus Gründen der Übersichtlichkeit nicht gezeigt). Die Bowdenzugschraube ② am Vergaser oder der Steuerplatte lösen.

Bei **fernbetätigtem** Choke den Kniehebel ③ drücken, bis er gerade die Unterlegscheibe ④ berührt.

Bei **manuellem** Choke Bowdenzug und Draht ⑤ in Pfeilrichtung bis zum Anschlag bewegen.

Den Gasregler auf Position FAST stellen. Die Bowdenzugklemmschraube anziehen. Den Luftfilter wieder anbringen.

**Fester Drehzahlregler**

Der Drehzahlregler ⑥ wurde so eingestellt, dass die vom Gerätehersteller angegebene maximale Nullastdrehzahl ermöglicht wird. Falls eine Einstellung notwendig ist, wenden Sie sich bitte an einen Briggs & Stratton-Vertragshändler.

**Stoppschalterkontrolle**

Den Gasregler auf Position STOP stellen, falls vorhanden. Der Reglerhebel am Vergaser oder an der Steuerplatte muss den Stoppschalter berühren. Kontrollieren und bei Bedarf nachstellen.

**Vergasereinstellung**



Der Hersteller des Geräts, an dem dieser Motor installiert ist, gibt die Höchstdrehzahl an, bei der der Motor laufen soll. Diese Drehzahl NICHT ÜBERSCHREITEN.

Wenden Sie sich für Vergasereinstellungen bitte an den nächsten Briggs & Stratton-Vertragshändler.

An diesem Motor ist ein Niedrigemissions-Vergaser installiert. Das Kraftstoff-/Luftgemisch kann nicht eingestellt werden. Nur die Leerlaufschraube ist verstellbar. Die geregelte Leerlaufdrehzahl wurde im Werk auf 1750 U/min eingestellt.

Zur Einstellung der Leerlaufdrehzahl den Motor anlassen und ca. 5 Minuten lang warmlaufen lassen. Dann bei laufendem Motor den Gasregler auf Position SLOW

stellen. Den Vergasergashebel gegen den Drosselklappenanschlag drehen und die Leerlaufschraube einstellen, um 1100 U/min zu erhalten.

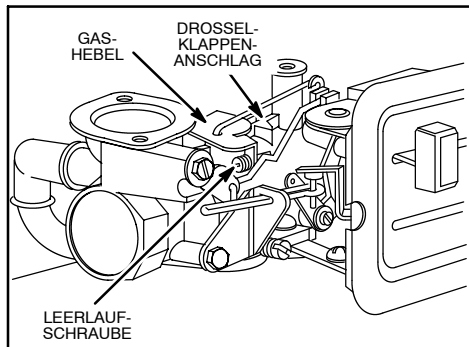

## Wartung (siehe Abb. [7] [8] [9])

Siehe auch **Wartungsplan**. Die stündlichen bzw. jährlichen Intervalle befolgen, je nachdem, welcher Fall zuerst eintritt. Bei Einsatz unter erschwerten Bedingungen ist häufigere Wartung erforderlich.



Um ungewollten Start zu vermeiden, vor den Wartungsarbeiten das Zündkabel ❶ entfernen und erden und die

Batterie, falls vorhanden, von der negativen Klemme lösen.

## Ölwechsel (siehe Abb. [7])

Regelmäßig den Ölstand kontrollieren.

Darauf achten, dass der richtige Ölstand beibehalten wird. Alle 5 Stunden oder täglich vor dem Motorstart überprüfen. Siehe Öleinfüllvorgang unter **„Empfehlungen zum Öl“**

### Öl wechseln.

Das Öl nach den ersten 5 Betriebsstunden wechseln. Das Öl wechseln, solange der Motor warm ist. Neues Öl des empfohlenen SAE-Viskositätsgrads nachfüllen (siehe Abb. [2]).

### Untersetzung, falls vorhanden

Öleinfüllschraube ❷ und Ölstandsschraube ❸ entfernen. Das Öl alle 100 Betriebsstunden bzw. jede Saison ablassen. Zum Nachfüllen SAE 30-Öl in die Öleinfüllöffnung gießen, bis es aus der Ölstandskontrollbohrung herausläuft. Beide Schrauben wieder anbringen. Die Öleinfüllschraube hat eine Entlüftungsbohrung ❹ und muss oben an der Getriebeabdeckung angebracht werden.

## Wartung des Luftfilters (siehe Abb. [8])

Vorfilter ❷, falls vorhanden, und/oder Patrone ❸ austauschen, wenn sie sehr schmutzig oder beschädigt sind.

1. Die Schrauben lösen oder den Knopf entfernen. Dann die Abdeckung abnehmen.
2. Vorfilter, falls vorhanden, und Patrone vorsichtig herausnehmen, damit keine Fremdkörper in den Vergaser fallen.

Den Vorfilter mit Wasser und flüssigem Reinigungsmittel waschen, in einem sauberen Lappen ausdrücken, in Motoröl tauchen und in einem sauberen, absorbierenden Lappen ausdrücken, um ALLES ÜBERSCHÜSSIGE Öl zu entfernen.

## Wartung, Forts.

Die Patrone zur Reinigung vorsichtig auf eine ebene Fläche klopfen. Keine Lösungsmittel auf Erdölbasis wie Petroleum verwenden, die Verschleiß an der Patrone verursachen. Keine Druckluft verwenden, weil dadurch die Patrone beschädigt werden kann. Die Patrone nicht ölen.

3. Patrone und Vorfilter, falls vorhanden, wieder anbringen.
4. Die Abdeckung wieder anbringen und die Schrauben bzw. den Knopf fest anziehen.

## Wartung der Zündkerzen (siehe Abb. [9])



NICHT bei entfernter Zündkerze kontrollieren, ob ein Zündfunke vorhanden ist. Dazu nur Briggs & Stratton-Funkenprüfer ❷ verwenden. Den Motor

NICHT starten, wenn die Zündkerze herausgenommen wurde. Wenn der Motor überfettet ist, den Gashebel auf Position FAST (SCHNELL) stellen und den Motor starten, bis er anspringt.

Der Elektrodenabstand ❸ sollte 0,76 mm betragen.

Die Zündkerze alle 100 Stunden oder jede Saison reinigen/austauschen, je nachdem, welcher Fall zuerst eintritt. Ein Zündkerzenschlüssel ist beim Briggs & Stratton-Vertragshändler erhältlich.

Hinweis: In einigen Ländern sind Widerstandszündkerzen zur Unterdrückung von Zündsignalen vorgeschrieben. Wenn dieser Motor ursprünglich mit einer Widerstandszündkerze ausgestattet war, muss zum Austausch derselbe Zündkerzentyp verwendet werden.

## Den Motor sauber halten (siehe Abb. [9])

Regelmäßig Mähgutablagerungen und Fremdkörper vom Motor entfernen. Den Fingerschutz (Motorhaube) reinigen. Den Motor zur Reinigung nicht mit Wasser bespritzen, weil Wasser den Kraftstoff verunreinigen kann. Mit einer Bürste oder Druckluft reinigen.



Ansammlungen von Fremdkörpern am Schalldämpfer ❹ können Feuer verursachen. Diesen Bereich vor jedem Einsatz untersuchen und reinigen.

Um gleichmäßigen Betrieb zu gewährleisten, Reglergestänge, Federn und Bedienungselemente von Fremdkörpern frei halten.

Wenn der Schalldämpfer mit einem Funkenfängersieb ❺ ausgestattet ist, das Sieb alle 50 Stunden bzw. jede Saison zur Reinigung und Inspektion abnehmen.

Das Kühlsystem reinigen. Mähgutablagerungen oder Fremdkörper können das Kühlluftsystem des Motors verstopfen, insbesondere nach längerem Betrieb. Zur Vermeidung von Überhitzung und Motorschaden müssen die internen Kühlrippen und Oberflächen u. U. gereinigt werden. Das Lüftergehäuse ausbauen und wie gezeigt reinigen ❻.

## Wartungsplan

Die stündlichen bzw. jährlichen Intervalle befolgen, je nachdem, welcher Fall zuerst eintritt. Bei Einsatz unter erschwerten Bedingungen ist häufigere Wartung erforderlich.

### Die ersten 5 Stunden

- Öl wechseln

### Alle 5 Stunden oder täglich

- Ölstand kontrollieren
- Motorabdeckhaube reinigen
- Schalldämpferbereich reinigen und prüfen

### Alle 25 Stunden oder jede Saison

- Bei Einsatz mit schwerer Last oder bei hohen Umgebungstemperaturen Öl wechseln
- Luftfilter-Vorfilter reinigen, falls vorhanden\*
- Luftfilter-Patrone reinigen, falls kein Vorfilter\*

### Alle 50 Stunden oder jede Saison

- Öl wechseln
- Funkenfänger reinigen und untersuchen, falls vorhanden.

### Alle 100 Stunden oder jede Saison

- Luftfilter-Patrone reinigen, falls Vorfilter vorhanden\*
- Zündkerze austauschen
- Ölwechsel, Untersetzung, falls vorhanden
- Kühlsystem reinigen\*

\* Bei hohem Staubaufkommen oder Fremdkörpern in der Luft häufiger reinigen.

## Liste mit Briggs & Stratton-Originalteilen (nicht vollständig)

### Briggs & Stratton (oder gleichwertig)

Teil	Teilenr.
Öl (20 oz.)	100005
Öl (48 oz.)	100006 E
Ölpumpensatz (elektrischer Bohrer wird verwendet, um das Öl schnell aus dem Motor abzulassen)	5056
Kraftstoffstabilisator (30 ml-Einwegbeutel)	992030
Kraftstoffstabilisator (125 ml-Flasche)	999005D (5041)
Flache Luftfilterpatrone	491588S (5043)
Flacher Luftfilter-Vorfilter	491435S
Widerstandszündkerze	992041
Standardzündkerze	992040
Long-life-Platinzündkerze	992041 (5062)
(wird an den meisten Motoren mit L-Kopf verwendet)	
Funkenprüfer	019368
Zündkerzenschlüssel	089838S (5023)
Funkenfänger	399541

## Lagerung

Motoren, die länger als 30 Tage gelagert werden, müssen geschützt oder es muss der Kraftstoff abgelassen werden, damit sich im Kraftstoffsystem oder an wichtigen Vergaserteilen keine Ölrückstände bilden.

Zum Schutz des Motors empfehlen wir Briggs & Stratton-Kraftstoffstabilisator (Bestell-Nr. 999005D), der beim Briggs & Stratton-Vertragshändler erhältlich ist. Den Stabilisator im Kraftstofftank oder Lagerungsbehälter mit dem Kraftstoff mischen. Den Motor kurz laufen lassen, damit der Stabilisator durch den Vergaser fließen kann. Motor und Kraftstoff können bis zu 24 Monate gelagert werden.

Hinweis: Wenn kein Stabilisator verwendet wird, den Kraftstoff vollständig aus dem Tank entfernen und den Motor laufen lassen, bis er aus Kraftstoffmangel ausgeht.

### 1. Öl wechseln. Siehe **Ölwechsel**

(Siehe Abb. 2 [7]).

2. Die Zündkerze entfernen und ca. 15 ml Motoröl in den Zylinder gießen. Die Zündkerze wieder anbringen und den Motor langsam durchdrehen, um das Öl zu verteilen.
3. Gras und Mähgutablagerungen von Zylinder und Zylinderrippen, unter der Motorabdeckhaube und hinter dem Schalldämpfer beseitigen.
4. Den Motor an einem sauberen und trockenen Platz aufbewahren, aber NICHT neben einer Heizung oder einem Warmwasserbereiter mit Dauerflamme oder anderen funkenerzeugenden Vorrichtungen.

## Service

Wenden Sie sich an einen Briggs & Stratton-Vertragshändler. Der Händler hat einen Vorrat von Briggs & Stratton-Originalteilen auf Lager und verfügt über spezielle Reparaturwerkzeuge. Ausgebildete Mechaniker sorgen für zuverlässige Reparaturen an allen Briggs & Stratton-Motoren. Nur Briggs & Stratton-Vertragshändler erfüllen die Briggs & Stratton-Normen.

Beim Kauf eines Geräts, das von einem Briggs & Stratton-Motor angetrieben wird, können Sie sich auf sachkundigen, zuverlässigen Service bei weltweit mehr als 30.000 Vertragshändlern einschließlich 3.600 Master Service-Technikern verlassen. Achten Sie überall dort, wo Briggs & Stratton-Service angeboten wird, auf diese Zeichen.



Sie finden den nächsten Briggs & Stratton-Vertragshändler auf unserer Händlerkarte unter unserer Internet-Adresse [www.briggsandstratton.com](http://www.briggsandstratton.com) oder in den "Gelben Seiten™" unter "Motoren", "Benzinmotoren", "Rasenmäher" oder einer ähnlichen Kategorie.



Hinweis: Das Zeichen mit den gehenden Fingern und die "Gelben Seiten™" sind in einigen Ländern eingetragene Warenzeichen.

Ein illustriertes Werkstatthandbuch mit "Funktions-theorien", allgemeinen Angaben und ausführlichen Informationen zu Einstellung und Reparatur von Briggs & Stratton-Einzyylinder- Viertaktmotoren kann als Nr. 271266 beim Briggs & Stratton-Vertragshändler bestellt werden.

Bestehen Sie auf originalen Briggs & Stratton- Ersatzteilen mit unserem Zeichen auf der Verpackung und/oder dem Teil. Andere Teile bringen u. U. nicht die gleiche Leistung und können die Garantie aufheben.

## Zur Motorgarantie

Briggs & Stratton führt gerne Reparaturarbeiten auf Garantie aus und entschuldigt sich für die Ihnen entstandenen Unannehmlichkeiten. Jeder Vertragshändler kann Reparaturarbeiten auf Garantie ausführen. In den meisten Fällen handelt es sich um Routinearbeiten. Jedoch können Anfragen nach Garantieleistungen manchmal nicht gerechtfertigt sein. Die Garantie kann zum Beispiel nicht in Anspruch genommen werden, wenn es durch Missbrauch, fehlende Wartung, Fehler bei Versand, Handhabung, Lagerung oder Installation zu Motorschäden kommt. Die Garantie geht außerdem verloren, wenn die Seriennummer des Motors entfernt oder der Motor umgebaut oder modifiziert wurde.

Wenn ein Kunde mit der Entscheidung des Vertragshändlers nicht einverstanden ist, wird eine Untersuchung durchgeführt, um zu bestimmen, ob die Garantie in Anspruch genommen werden kann. Bitte Sie den Händler, seinem Großhändler bzw. dem Werk alle zweckdienlichen Angaben zu übermitteln. Wenn der Großhändler bzw. das Werk entscheidet, dass der Anspruch gerechtfertigt ist, werden dem Kunden die defekten Teile vollständig erstattet. Zur Vermeidung von eventuellen Missverständnissen zwischen Kunden und Händlern sind nachstehend einige der Ursachen für Motordefekte aufgeführt, die von der Garantie nicht abgedeckt werden.

### Normaler Verschleiß:

An Motoren müssen - wie an allen mechanischen Geräten - regelmäßige Wartungsarbeiten durchgeführt und Teile ausgetauscht werden. Die Garantie deckt keine Reparaturen ab, die dadurch erforderlich werden, dass sich die Lebensdauer eines Teils oder eines Motors durch normalen Verschleiß erschöpft hat.

### Unzureichende Wartung:

Die Lebensdauer eines Motors hängt von den Bedingungen, unter denen er eingesetzt wird, sowie von der Pflege, die er erhält, ab. Einige Geräte wie Ackerfräsen, Pumpen und Kreiselmäher werden sehr oft in Staub oder Schmutz eingesetzt, wodurch es zu Er-

scheinungen kommen kann, die wie vorzeitiger Verschleiß aussehen. Derartiger Verschleiß, der durch das Eindringen von Schmutz, Staub, Zündkerzen-Reinigungsmittel oder anderen scheuernden Stoffen in den Motor aufgrund von unzureichender Wartung verursacht wurde, wird nicht durch die Garantie abgedeckt.

**Diese Garantie deckt nur Material- und/oder Verarbeitungsschäden am Motor ab, und nicht den Austausch oder die Rückerstattung für das Gerät, an dem der Motor installiert ist. Außerdem gilt die Garantie nicht für Reparaturen, die durch folgendes notwendig geworden sind:**

1. PROBLEME DURCH TEILE, DIE KEINE BRIGGS & STRATTON-ORIGINALTEILE SIND.
2. Geräteregele oder -vorrichtungen, die den Start verhindern, unzureichende Motorleistung verursachen oder die Motorlebensdauer verkürzen. (Wenden Sie sich an den Gerätehersteller.)
3. Undichte Vergaser, verstopfte Kraftstoffrohre, blockierende Ventile oder andere Schäden durch die Verwendung von verunreinigtem oder altem Kraftstoff. (Sauberes, frisches, bleifreies Benzin und Briggs & Stratton-Kraftstoffstabilisator Teilnr. 999005D verwenden.)
4. Teile, die zerkerbt oder gebrochen sind, weil der Motor mit zu wenig oder verschmutztem Schmieröl oder einer falschen Schmierölsorte gelaufen ist. (Oilstand täglich bzw. alle 8 Betriebsstunden kontrollieren. Bei Bedarf Öl nachfüllen und die empfohlenen Ölwechselintervalle einhalten.) Das OIL GARD®-System stellt einen laufenden Motor u. U. nicht ab. Bei falschem Ölstand kann es zu Motorschaden kommen. Siehe Bedienungsanleitung & Wartungsvorschriften.
5. Reparatur oder Einstellungen angeschlossener Teile wie Kupplungen, Getriebe, Fernsteuerungen usw., die nicht von Briggs & Stratton hergestellt werden.

6. Schäden oder Verschleiß an Teilen durch Schmutz, der durch unzureichende Luftfilterwartung, falschen Wiederaufbau oder die Verwendung von nicht-originalen Luftfilterelementen oder Patronen in den Motor eingedrungen ist. (In den empfohlenen Intervallen das Oil-Foam®-Element bzw. den Schaum-Filter reinigen und nachschmieren und die Patrone austauschen.) Siehe Bedienungsanleitung & Wartungsvorschriften.
7. Teile, die durch Überdrehen oder Überhitzung aufgrund von Gras, Fremdkörpern oder Schmutz, die die Kühlrippen oder den Schwungradbereich verstopfen, beschädigt werden, oder Schäden durch Einsatz des Motors in engen Räumen ohne ausreichende Belüftung. (Zylinderrippen, Zylinderkopf und Schwungrad in den empfohlenen Intervallen reinigen.) Siehe Bedienungsanleitung und Wartungsvorschriften.
8. Motor- oder Geräteeile, die durch starke Vibrationen durch lose Motormontage, lose Schnittmesser, unausgewuchtete Messer oder lose oder unausgewuchtete Impeller, falsche Montage des Geräts an der Motorkurbelwelle, Überdrehen oder anderen Missbrauch bei Betrieb gebrochen sind.
9. Eine verbogene oder gebrochene Kurbelwelle durch Auftreten eines Kreiselmäher-Schnittmessers durch einen harten Gegenstand oder zu starke Spannung des Keilriemens.
10. Routineeinstellungen des Motors.
11. Schäden an Motor oder Motorkomponenten, d. h. an Verbrennungskammer, Ventilen, Ventilsitzen, Ventilführungen, oder durchgebrannte Starterwicklungen durch Verwendung von alternativen Kraftstoffen wie Flüssiggas, Erdgas, modifiziertes Benzin usw.

**Garantieleistungen sind nur durch Briggs & Stratton-Vertragshändler erhältlich. Sie finden den nächsten Vertragshändler in den "Gelben Seiten" unter "Motoren", "Benzinmotoren", "Rasenmäher" oder einer ähnlichen Rubrik.**

## Briggs & Stratton-Garantieschein für Motorbesitzer

Gültig ab 1. 7. 1999, ersetzt alle nicht datierten Garantien und alle Garantien mit Datum vor dem 1. 7. 1999

### BESCHRÄNKTE GARANTIE

"Briggs & Stratton Corporation repariert oder ersetzt kostenfrei jedes Teil oder Teile des Motors, die Material und/oder Verarbeitungsschäden aufweisen. Transportkosten für Teile, die im Rahmen dieser Garantie für Reparatur oder Austausch eingereicht wurden, sind vom Käufer zu tragen. Diese Garantie ist für die in dieser Garantieerklärung angegebenen Zeiträume gültig und den hier angeführten Bedingungen unterworfen. Für Garantiearbeiten wenden Sie sich bitte an den nächsten Vertragshändler, den Sie in den "Gelben Seiten" unter "Motoren", "Benzinmotoren", "Rasenmäher" oder einer ähnlichen Rubrik finden. ES GIBT KEINE ANDERE AUSDRÜCKLICHE GARANTIE. KONKLUDENTE GEWÄHRLEISTUNGEN, EINSCHLIESSLICH GEWÄHRLEISTUNGEN DER MARKTGÄNGIGEN QUALITÄT UND EIGNUNG FÜR EINEN SPEZIELLEN ZWECK SIND AUF EIN JAHR VOM KAUFDATUM ODER AUF DEN GESETZLICH ERLAUBTEN ZEITRAUM BESCHRÄNKT, ODER ALLE KONKLUDENTEN GEWÄHRLEISTUNGEN SIND - SOWEIT VOM GESETZ ZUGELASSEN - AUSGESCHLOSSEN. DIE HAFTUNG FÜR FOLGESCHÄDEN IST UNTER ALLEN GEWÄHRLEISTUNGEN SOWEIT AUSGESCHLOSSEN, WIE DER AUSSCHLUSS GESETZLICH ERLAUBT IST. In einigen Ländern sind Beschränkungen hinsichtlich der Dauer einer konkludenten Gewährleistung nicht zulässig, und in einigen Ländern sind Ausschluss oder Beschränkung von Neben- oder Folgeschäden nicht zulässig. Die oben angegebenen Beschränkungen und Ausschlüsse sind also u. U. in Ihrem Land nicht zutreffend. Diese Garantie verleiht Ihnen spezielle Rechte, neben denen Sie noch andere Rechte haben können, die von Land zu Land verschieden sind."

Briggs & Stratton Corporation



F. P. Stratton, Jr.  
Chairman and Chief Executive Officer

### GARANTIEFRIST

MOTOREN	INNERHALB DER USA UND KANADAS		AUSSERHALB DER USA UND KANADAS	
	VERBRAUCHERANWENDUNG*	GEWERBLICHER EINSATZ*	VERBRAUCHERANWENDUNG*	GEWERBLICHER EINSATZ*
Alle Vanguard™-Motoren.	2 Jahre - Motor ‡			
Alle Diamond Plus®, Industrial Plus™-, I/C®-Motoren und "Sleeve Bore"-Intek™-Reihe.	2 Jahre	1 Jahr	2 Jahre † (mit gußeiserner Zylinderlaufbuchse)	1 Jahr
Quantum® und Diamond Power®.	2 Jahre	90 Tage	2 Jahre † ‡	90 Tage
Alle Standardmotoren und Motoren der Kool Bore™-Intek-Reihe an Rasenmähern, Aufsitzmähern, Kantenschneidern, Balkenmähern, Häckseln, Gartenfräsen sowie alle Sno/Gard-Motoren.	2 Jahre	90 Tage	1 Jahr	90 Tage
Alle anderen Standardmotoren und die Classic™-Reihe.	1 Jahr	90 Tage	1 Jahr	90 Tage

\* Im Rahmen dieser Garantie bedeutet "Verbraucheranwendung" den Einsatz des Geräts durch den Endverbraucher bei sich zu Hause. "Gewerblicher Einsatz" bedeutet alle anderen Verwendungen, einschließlich für gewerbliche, rentable oder Verleihzwecke. Sobald ein Motor einmal für den gewerblichen Einsatz verwendet wurde, wird er im Rahmen dieser Garantie weiterhin als Motor für gewerblichen Einsatz betrachtet. *Motoren, die für Rennen oder auf gewerblichen oder Mietbahnen eingesetzt werden, haben keine Garantie.*

† Ein (1) Jahr in Australien, Neuseeland, im nahen Osten und Afrika.

‡ Ein (1) Jahr in Indien.

**ZUM ERHALT VON GARANTIELEISTUNGEN AN BRIGGS & STRATTON-MOTOREN IST KEINE GARANTIEKARTE ERFORDERLICH. BEWAHREN SIE DIE KAUFQUITTUNG AUF. ZUM ERHALT VON GARANTIELEISTUNGEN IST DER NACHWEIS DES KAUFDATUMS NOTWENDIG.**

Briggs & Stratton-Motoren werden unter einem oder mehreren der folgenden Patente hergestellt: Konstruktion D-247.177 (andere Patente angemeldet)										
5.852.951	5.642.701	5.497.679	5.243.878	5.191.864	5.086.890	5.009.208	4.895.119	4.694.792	4.520.288	DES. 309.458
5.823.153	5.606.948	5.320.795	5.235.943	5.188.069	5.070.829	4.996.956	4.875.448	4.633.556	4.453.507	DES. 309.457
5.819.513	5.548.955	5.271.363	5.234.038	5.186.142	5.058.544	4.995.357	4.819.593	4.630.498	4.430.984	DES. 308.872
5.765.713	5.546.901	5.269.713	5.197.425	5.138.996	5.040.644	4.977.879	4.719.682	4.522.080	4.355.253	DES. 308.871
5.645.025	5.503.125	5.265.700	5.197.422	5.105.331	5.040.503	4.971.219				



### ò íá ñçóεïï ïé óáðá ôεò áέεïïáð òïò áã áεñέáβïò

1 - 9 áíáð ñïñóáε óá áέεïïáð ì óá óá áñεáñÙïíáðá.

1 - 19 áíáð ñïñóáε óá áíáñò ìáðá òïò éεíçð ñá òçð áέεïïáð 1.

1 - 9 áíáð ñïñóáε óá áíáñò ìáðá éáé εáεòïòñáβáð.

ΆñÛððá áá òï ìïò εï, Ò ì, éáε Èùáεεï òïò éεíçð ñá óáð áέá ìáεïñïέé ñ óç.

ΆñÛððá áá òçï çìáññçíβá ááìñÛð áέá ìáεïñïέé ñ óç.

### Áíáñò ìáðá éείçð ñá

(áε á áέε. 1)

1 Éείçð ñáð ìïò εï Ò ìò Èùáεεïò xxxxxx xxxx xx xxxxxxxx

2 áεñïεáá ó ìέίεï

3 Άï áβï éáðòβïò

4 Άέáεù òçð óðáíáð ìáðïò

5 ìá ε ñùòçð éáðòβïò

6 Õβεðñï á ñá

7 ñïóðáðáðòéεï áñÛðïέòçð/ΆïÛðïέòç

8 Ì ìðáβ

9 ìá ε ñùòçð εάáεï /Ááβεðçð εάáεï

10 Άέóεçð ñáð óðÛέìçð εάáεï Oil GARD®, áí ò Ûñ áé

11 ñïóðáðáðòéεï ááεð εùï

12 Éáñï òñáð ñ

13 Á ìññïçð ñáð ó εíε ñùï, áí ò Ûñ áé

14 ìá ε ñùòçð εάáεï

15 ìá áááεÛïáíðïò

16 ÓðÛέìç εάáεï

17 Çεάεòñεéùð áεέείçð ò 12V, áí ò Ûñ áé

### Ó ìáñέá Éέíü ñò éáé ç Óçíáóβá òïò



### Áέáεï Ó ìáñέá éáé ç Óçíáóβá òïò

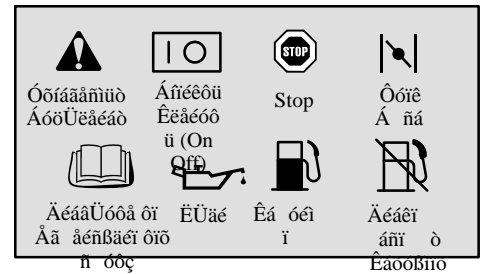

### ñùòεÛíáεò áóðÛεάεáð



#### ΝΕΪ Á Ì ÓÇ ΕΑΕΟΪΟΝΑΕÁ

• ΆέááÛóðá ìεáð ðεð ìáçáβáð Èáεòïòñáβáð & Óñïò ñççð ÈÁΕ ðεð áñòβòðïé áð ìáçáβáð òïò ìç áí ìáðïò ðòï ì ìβï ñçóεïñ ìεáβðáé ì áñ ì éείçð ñáð.\*

• Ç ìç ò ñççð ðùï ìáçáε ì ì ìñáβ ìá á εò ñáε òíááññù

\* Ç ìçç ò ñççð ðùï ìáçáε ì ì ìñáβ ìá á εò ñáε òíááññù ñá ìññòβáε á áñáβòçðá óá ìέï áβáðò áñ εέòïñ ñùεάεðáε ìá ñçóεïñ ìεçεáβ ì áñ ì éείçð ñáð. Άε' áððù òï ευáñ, εá ñ áé ìá áέááÛóðá ñïóðééÛ éáé ìá εáðáñ óáðá ðεð ìáçáβáð εáεòïòñáβáð òïò ìç áí ìáðïò Ûñ ðòï ì ìβï áé òï ìεáðçεáβ ì éείçð ñáð.

**ÌÉ ÌΑÇΑΕΑÓ ΕΑΕΟΪΟΝΑΕΑÓ & ΟΪΟÇÑÇÓÇÓ ΑΝΕÁ ÌΟΪ ΕÇÑΟΪΟΝΕΑÓ ΑΟΪΑΕΑΕΑÓ ÌÉ Ì ÌΕΑÓ**

- Óáð á εóçìáβñïï òïò éεíá ñòð óá ó óç ìá òïò éείçð ñáð
- Óáð áñçìáñ ññïí áέá ðεð εεáññòçðáð ðñáðïáðéóïñ óá ó óç ìá òïò óðáεáñεñï ñòð éεíá ñòð, éáé
- Óáð ò ìáεéï ìïí ò ìá á ìá ááðá òïò ðñáðïáðéóïñ ò ìá ìáε ìáðá ðεð εεáññòçðáð ðñáðïáðéóïñ

**!** Óï ó ìáñεï óñíááññù áóðÛεάεáð ñçóεïñ ìεáβðáé áέá òçï áñááñ ñεóç εçññïñé ì áóðÛεάεáð óá ó óç ìá éεíá ñòð ìέ ì ìβïé ì ìñï ìá á εò ññïí ññòò εéù ðñáðïáðéóïñ.

Óï ó ìáñεï óñíááññù óðñáá áðáé á ì ìέá áñááεéðéé ε ìç (ÉΕΪΑΟΪΪÓ, ΝΪÁΕΑΪ ÌΕÇÓÇ, ΝΪΟΪ Ç), áçεùðéé òçð εεáññòçðáð ðñáðïáðéóïñ éáé òçð áñáá ìáñçð óñááññòçðáð áðòï . Ά ε ε ñ, ì ìñáβ ìá ñçóεïñ ìεáβðáé ìá ó ìáñεï éεíá ñò, áñááεéðééù òïò ò ìò éεíá ñò.

**!** Ç ìááεíç ΕΕΪΑΟΪΪÓ áçε ìáε εβñáðñï ì ì ìβïð, áÛï ááñ á ìóáð εáβ, εá ññεáé óáé εÛïáðï òíááññù ðñáðïáðéóïñ.

**!** Ç ìááεíç ΝΪΟΪ Ç áçε ìáε εβñáðñï ì ì ìβïð, áÛï ááñ á ìóáð εáβ, βòðð ìá ññεáé óáé ðñáðïáðéóïñ ìεéñï ìáðáβï ááεïñ .

**!** Ç ìááεíç ΝΪÁΕΑΪ ÌΕÇÓÇ áçε ìáε εβñáðñï ì ì ìβïð, áÛï ááñ á ìóáð εáβ, εá ì ìñï óá ìá ññεáé óáé εÛïáðï òíááññù ðñáðïáðéóïñ.

Ç ìááεíç ΝΪΟΪ Ç, ìðáñ ñçóεïñ ìεáβðáé ìñβò òï ó ìáñεï óñíááññù , áçε ìáε ìέá εáðÛóðáç ç ì ìβá εá ì ìñï óá ìá ññεáé óáé áεÛáç òïò éείçð ñá.

**! ΝΪÁΕΑΪ ÌΕ ÇÓÇ !**

Óá á ñεá ìò áε ì áε ì áñ ì éείçð ñáð áñε ìïí çìε ò ìòβáð ìé ì ìβáð, ó ìòñá ìá ñáðïáð ìò ñáññáðï ìé εççáñ óòçí ìεéðáβá òçð Èáéεòññéá, ññεáεï ì éáñεβñï, ááñáðéé ò áð εáεáð, Ûεáð áñáðéé ò áεÛáð.











### Á ιε̄ êáðósç

Êείçð ñáð ῑó á ῑεçêá ῑῑοάε̄ áεά ñῑῑε̄υῑ  
áε̄Úοδóçιá ῑáαε̄é ðáñῑ ðυῑ 30 çῑáñ ῑ ñ áε̄ ῑá  
áαáε̄Úᾱῑῑοάε̄ á ῡ ðò υῑ ð ῑε̄áβῑῑαδó ε̄áðòβῑῑο  
áεά ῑá ιç òðῑ ñῑοῑ ðῑ ó òδóçιá ðñῑοῑαῑòβáð  
ε̄áðòβῑῑο ε̄áε̄ áαóε̄ε̄Ú áῑáñ ῑαδó òῑο  
ε̄áñῑ ðñáð ñ.

Áεά ðçῑ ñῑοάαòβá òῑο êείçð ñá òῑῑε̄ðῑ ῑá ðç  
ñ òç òῑο Óðáε̄áñῑ ῑεçðε̄ε̄ῑ Êáðòβῑῑο ðçð  
Briggs & Stratton, òῑ ῑ ῑβῑῑ ῑñáβòá ῑá áñáβòá òá  
ῡεά òá áñῑοέῑαῑòçῑ ῑá òῑáñááβá ðçð Briggs &  
Stratton. Áῑáβῑòá ðῑ òðáε̄áñῑ ῑεçðε̄ε̄υῑ ῑá ðç  
ááῑαβῑç ῑ óá òðῑ áῑ áβῑ ε̄áðòβῑῑο òðῑ áῑ áβῑ  
á ῑε̄ êáðòçð. Êáε̄ðῑòñá òðá áεά ε̄βáῑ ðῑῑ  
êείçð ñá, ðóε̄ òðá ῑá áῑáε̄òε̄ε̄ òáðá òῑ  
òðáε̄áñῑ ῑεçðε̄ε̄υῑ ῑ óá á ῡ ðῑ ε̄áñῑ ðñáð ñ. Í  
êείçð ñáð ε̄áε̄ òῑ ε̄á òε̄ῑ ῑ ῑñῑ ῑ ῑá  
áῑáε̄ῑε̄ῑòε̄ òῑοῑ ῑá ðε̄ε̄Úòóῑῑοάε̄ áε̄ðυò ñ òçð áεά  
áε̄Úοδóçιá 24 ιçῑ í.

Óçῑáβυòç: Áῑ áá ñçðε̄ῑ ῑε̄áβòá  
òðáε̄áñῑ ῑεçðε̄ε̄υῑ ῑ êείçð ñáð ε̄áε̄ðῑòñááβ ῑá  
ááῑαβῑç ῑο áñε̄ áε̄ áε̄ε̄ῑῡεç, . . . ε̄á òε̄ῑ  
ιç áῑ í, áαáε̄Úòðá ῡε̄ῑ òῑ ε̄á òε̄ῑ á ῡ òῑ áῑ áβῑ  
ε̄áε̄ ε̄áε̄ðῑòñá òðá òῑῑ êείçð ñá ῡð ῡῑοῑ  
òðáῑáð òáε̄ á ῡ ε̄ε̄áε̄çç ε̄áðòβῑῑο.

1. Áεε̄Úᾱòá òῑ ε̄Úáε̄. Áε̄ á **Áεε̄áá  
Êááε̄ῑ**  
(áε̄ á áεε̄. [2] [7]).
2. Αðáε̄ñ òðá òῑ ῑòαβ ε̄áε̄ òðá áñβ ῑο  
15 ml ε̄Úáε̄ êείçð ñá ῑ óá òðῑí ε̄ ε̄ε̄íáñῑ.  
Áῑοε̄ε̄áðáðò òðá òῑ ῑòαβ ε̄áε̄ ðñáá ῑòá  
áε̄áðñÚ òῑ ó ῑε̄íβ áε̄ε̄βιçòçð áεά ῑá  
áε̄áðε̄ῑñ βóáðá òῑ ε̄Úáε̄.
3. Êáε̄áñβòðá òá ῑñðá ε̄áε̄ òῑ áñáðβáε̄ á ῡ ðῑῑ  
ε̄ ε̄ε̄íáñῑ ε̄áε̄ òá ðáñ áεά ðçð êáðáε̄ ð òῑο  
ε̄ε̄ε̄βῑáñῑο, ε̄Úðυ ò á ῡ ðῑ ñῑοðáðáðòε̄ε̄υῑ  
ááε̄ð ε̄υῑ ε̄áε̄ βòυ á ῡ ðçῑ áῑÚοῑε̄òç.
4. Ç á ῑε̄ êáðósç ῑá áβῑáðáε̄ òá ε̄áε̄áñῡ ε̄áε̄ ιçñῡ  
ῑ ñῑò áεε̄ÚÍ Ê ε̄ῑῑòÚ òá ε̄áñῑÚòðñá, òῑ ñῑ  
ε̄áñῑòβòυῑá ῑο ñçðε̄ῑ ῑε̄áβ  
áῑááε̄ðéε̄ òε̄υῑáá Úε̄εç òðòε̄áð ῑο  
ῑ ῑñáβ ῑá ñῑε̄áε̄ òáε̄ ó ε̄ῑε̄ ñá.

### Áῑο çñ òçósç

Á áðε̄ðῑε̄áβòá òá áñῑοέῑαῑòçῑ ñῑ òῑáñááβῑ ðçð  
Briggs & Stratton. ÊÚε̄á áñῑοέῑαῑòçῑ ñῑ  
òῑáñááβῑ áε̄ òá áῑ òεά áῑοáε̄ε̄áε̄ðéε̄Ú ðçð  
Briggs & Stratton ε̄áε̄ áε̄áε̄ òáε̄ áε̄áε̄ε̄Ú áñááε̄áβá  
òðῑò ñçðçð. Íε̄ áε̄ áε̄ááðῑ ñῑε̄ ιç áῑε̄ε̄ῑβ òῑòð  
áαáð ῑðáε̄ òε̄ð áñááòβáð òðῑò ñçðçð ε̄áε̄  
á ε̄óε̄áð ð ῡε̄υῑ ðυῑ êείçð ñυῑ ðçð Briggs &  
Stratton. Íυῑῑ ðá áῑáðáñῑαῑá ῡð «Áñῑοέῑαῑòçῑ ῑá  
Óðῑáñááβá ðçð Briggs & Stratton» áβῑáε̄  
ò ῑ ñáυῑ ῑá ῑá εçñῑ ῑ ðε̄ð ñῑáε̄áñáð ð  
ðçð.

ÊÚε̄á òῑñÚ ῑο ááñÚε̄áðá ῑáῑ  
áñῑ ε̄ε̄ðῑ ῡ ῑá êείçð ñá Briggs &  
Stratton, áðá áῑáðòáε̄ε̄ðῑ ñῑ  
áῑε̄υῑ ε̄óðῑ ó ñáε̄ð á ῡ Úñε̄òá  
áε̄ áε̄ááðῑ ñῑ ñῑòῡ ε̄ε̄υῑ ε̄áε̄  
áñε̄òóυòáñá á ῡ 30.000  
Áñῑοέῑαῑòçῑ ῑá Óðῑáñááβá áῑÚ òῑῑ  
ε̄υòῑῑ, ῑá áñε̄òóυòáñῑòð á ῡ 3.600  
Áε̄áε̄ε̄ῑ ð Óá ῑε̄ε̄ῑ ð.  
Áῑáε̄çð òðá áðòÚ òá ó ῑáðá ῡ ῑο  
ò Úñ áε̄ òðáε̄ῑυò ò ñáε̄ð ðçð  
Briggs & Stratton.



Áῑ øÚ ῑáðá òῑ εççéε̄ òðáñῑ Áñῑοέῑαῑòçῑ ñῑ  
Óðῑáñááβῑ ðçð Briggs & Stratton áῑáðñ ῑðá òðῑ  
Úñðç áῑοé ñῑò υῑ òðçῑ ε̄óðῑòáε̄βáá ῑáð  
**www.briggsandstratton.com**, òðῑ  
 « ñòóυῑ Ιáçáυῑ™ » òðε̄ð ε̄áðçáῑñβáð  
«Êείçð ñáð, Ááῑαβῑç»,  
«Ááῑαε̄íñε̄ε̄çð ñáð»  
« ε̄ῑε̄ῑ òε̄ε̄Ú » òá ε̄Ú ῑεά  
áῑòβòðῑε̄ ç ε̄áðçáῑñβá.

Óçῑáβυòç: Óῑ ε̄ῑáυòð ῑ ῑá òá áÚε̄ððε̄á ῑá  
ðε̄ε̄ñáðñῑ ῑ ðε̄ð òáε̄βááð ε̄áε̄ ῑ « ñòóυῑ Ιáçáυῑð »  
áβῑáε̄ ó ῑáðá ε̄áðáðáε̄ ῑðá ῑε̄ε̄βε̄υῑ  
áε̄ε̄áε̄ῑαῑòé í.

Óῑ áε̄ε̄ῑñáñáðçῑ ñῑ áá áε̄ñβáε̄ῑ òðῑò ñçðçð  
áñε̄ áε̄ «Êáυñβáð Êáε̄ðῑòñááβá», ε̄ῑε̄ῑ ð  
ñῑáε̄áñáð ð ε̄áε̄ ε̄á ðñáñáβð εçñῑòñβáð  
ῑο ε̄áε̄ òῑòῑ ðç ñ ε̄ῑε̄òç, ðç ááῑε̄é  
òðῑò ñçðç ε̄áε̄ ðçῑ á ε̄óε̄áð òðῑòð  
ñῑñε̄ ε̄ε̄íáñῑòð 4 ñῑñῑòð êείçð ñáð ῑá ε̄áðáε̄  
ó ῑáðῑò L ðçð Briggs & Stratton. Í ῑñáβòá ῑá òῑ  
áñááááβε̄áðá ῑá ε̄ῡáε̄ε̄υῑ 270962 òá  
áñῑοέῑαῑòçῑ ñῑ òῑáñááβῑ òðῑò ñçðçð ðçð  
Briggs & Stratton.

Íá á ε̄ῑ ῑáðá áεά áῑ òεά áῑοáε̄ε̄áε̄ðéε̄Ú Briggs &  
Stratton ῑá òῑ ε̄ῑáυòð ῑ Úñ òðῑ ε̄ῑòðβ /ε̄áε̄ òðῑ  
òáῑÚ ε̄ῑ. Íç áῑ òεά áῑοáε̄ε̄áε̄ðéε̄Ú ῑ ῑñáβ ῑá ιçῑ  
á ῑá òῑòῑ òῑ βáε̄ῑ ε̄áε̄Ú ε̄áε̄ ῑ ñáβ ῑá Úòáðá ðçῑ  
ááá ççç.





## Come utilizzare le Figure del manuale

- 1 - 9 fare riferimento alle figure nelle copertine.
- 1 - 19 fare riferimento ai componenti del motore in figura 1.
- 1 - 9 fare riferimento alle parti/misure nelle figure.

Annotare i numeri di modello, tipo e codice del motore per futuro riferimento.

\_\_\_\_\_

Annotare qui la data di acquisto per futuro riferimento.

\_\_\_\_\_

## Componenti del motore

(vedere fig. 1)

- | ① Motore                                   | Modello<br>xxxxxx | Tipo<br>xxxx xx | Codice<br>xxxxxxxx |
|--|-------------------|-----------------|--------------------|
| ② Manopola della fune                      |                   |                 |                    |
| ③ Serbatoio del carburante                 |                   |                 |                    |
| ④ Interruttore d'arresto                   |                   |                 |                    |
| ⑤ Rifornimento del carburante              |                   |                 |                    |
| ⑥ Filtro dell'aria                         |                   |                 |                    |
| ⑦ Silenziatore/marmitta                    |                   |                 |                    |
| ⑧ Candela                                  |                   |                 |                    |
| ⑨ Rifornimento dell'olio/astina di livello |                   |                 |                    |
| ⑩ Oil GARD®, se prevista                   |                   |                 |                    |
| ⑪ Protezione                               |                   |                 |                    |
| ⑫ Carburatore                              |                   |                 |                    |
| ⑬ Parascintille, se previsto               |                   |                 |                    |
| ⑭ Tappo di rifornimento dell'olio          |                   |                 |                    |
| ⑮ Tappo di scarico dell'olio               |                   |                 |                    |
| ⑯ Livello dell'olio                        |                   |                 |                    |
| ⑰ Motorino elettrico 12V, se previsto      |                   |                 |                    |

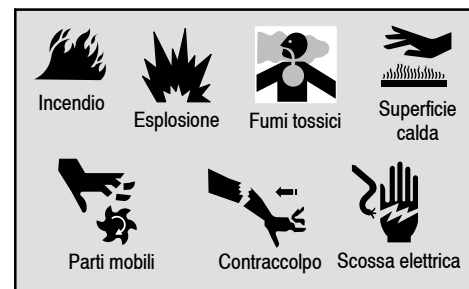

## Simboli di pericolo e relativo significato



## Simboli internazionali e relativo significato



## Precauzioni di sicurezza

  **PRIMA DI AVVIARE IL MOTORE**

- Leggere attentamente le Istruzioni per l'uso e la manutenzione E le istruzioni per l'attrezzatura sulla quale è installato questo motore.\*
- Il mancato rispetto delle istruzioni può provocare gravi lesioni personali o morte.

**LE ISTRUZIONI PER L'USO E LA MANUTENZIONE CONTENGONO INFORMAZIONI IMPORTANTI PER LA SICUREZZA AL FINE DI**

- Conoscere i potenziali rischi associati ai motori
- Informare l'utente degli incidenti associati a questi rischi e
- Indicare come evitare o ridurre al minimo il rischio di incidente.

\* La Briggs & Stratton non conosce necessariamente l'applicazione sulla quale verrà installato questo motore. Per questo motivo è molto importante leggere e capire l'intero contenuto del manuale d'istruzioni dell'attrezzatura sulla quale è installato il motore.

 Il simbolo avvertenza di sicurezza si utilizza per identificare norme di sicurezza che, in caso di mancato rispetto, possono provocare gravi lesioni personali.

Insieme al simbolo viene utilizzata una parola (PERICOLO, AVVERTENZA o ATTENZIONE) per indicare la probabilità e la potenziale entità degli incidenti. Inoltre può essere utilizzato un simbolo di pericolo per rappresentare il tipo di rischio.

 **PERICOLO** indica un pericolo, che in caso di mancato rispetto, **provocerà gravi lesioni personali o morte.**

 **ATTENZIONE** indica un pericolo, che in caso di mancato rispetto, **può provocare lesioni personali o incidenti di minore entità.**

 **AVVERTENZA** indica un pericolo, che in caso di mancato rispetto, **può provocare gravi lesioni personali o morte.**

... **ATTENZIONE**, se utilizzata **senza** il simbolo di avvertimento, indica una situazione in grado di **provocare danni al motore.**

 **AVVERTENZA** 

Ai sensi delle leggi dello Stato della California, i gas di scarico di questo motore contengono sostanze chimiche in grado di provocare cancro, malformazioni fetali o altri difetti riproduttivi.

 **AVVERTENZA**



La benzina ed i relativi vapori sono altamente infiammabili ed esplosivi.

Un incendio oppure un'esplosione possono provocare gravi ustioni o morte.

**DURANTE IL RIFORNIMENTO DEL CARBURANTE**

- Spegnerne il motore e lasciarlo raffreddare per almeno 2 minuti prima di togliere il tappo del carburante.
- Effettuare il rifornimento del carburante all'aperto oppure in un locale ben ventilato.
- Non riempire eccessivamente il serbatoio. Rabboccare il serbatoio a circa 1,5 cm dalla parte inferiore del tappo per consentire al carburante di espandersi.
- Tenere lontano il carburante da scintille, fiamme libere, fiamme pilota, fonti di calore ed altre fonti di accensione.
- Controllare frequentemente che il sistema di alimentazione, il serbatoio, il tappo e i raccordi non presentino crepe né perdite. Se necessario, sostituire le parti danneggiate.

**ALL'AVVIAMENTO DEL MOTORE**

- Accertarsi che candela, silenziatore, tappo del carburante e filtro dell'aria siano montati.
- Non far girare il motore senza candela.
- In caso di perdite di carburante, lasciarlo evaporare prima di avviare il motore.
- In caso di ingolfamento del motore, portare lo starter in posizione OPEN/RUN, portare l'acceleratore su FAST e far girare il motore finché non si avvia.

**DURANTE L'USO DELL'ATTREZZATURA**

- Non inclinare il motore o l'attrezzatura ad un'angolazione tale da provocare fuoriuscite di carburante.
- Non agire sul comando chiusura aria del carburatore per spegnere il motore.

**DURANTE IL TRASPORTO DELL'ATTREZZATURA**

- Trasportare l'attrezzatura con il serbatoio VUOTO oppure con la valvola di chiusura del carburante su OFF.

**IMMAGAZZINAGGIO DEL CARBURANTE O DELL'ATTREZZATURA CON IL SERBATOIO PIENO**

- Conservare lontano da forni, stufe, caldaie o altri dispositivi con fiamme pilota o altre fonti di accensione in grado di infiammare i vapori del carburante.

 **AVVERTENZA**



All'avviamento del motore viene prodotta una scintilla.

La scintilla può incendiare gli eventuali gas infiammabili nelle vicinanze.

Pericolo di incendio o esplosione.

- Non avviare il motore in prossimità di perdite di metano o GPL.
- Non utilizzare fluidi di avviamento pressurizzati poiché i relativi vapori sono infiammabili.

 **AVVERTENZA**



Il motore emette monossido di carbonio, un gas inodore, incolore e velenoso.

L'inalazione di monossido di carbonio può provocare nausea, svenimento o morte.

- Avviare e far funzionare il motore all'aperto.
- Non avviare o far funzionare il motore in locali chiusi, anche se porte e finestre sono aperte.

 **AVVERTENZA**



Una scintilla accidentale può provocare un incendio oppure una scossa elettrica.

L'avviamento accidentale può provocare schiacciamento, amputazione o lacerazione degli arti.

**PRIMA DI EVENTUALI REGOLAZIONI O RIPARAZIONI**

- Staccare il cavo della candela ed allontanarlo dalla candela.
- Staccare il terminale negativo della batteria (solamente sui motori ad avviamento elettrico).

**IN CASO DI PROVA DI SCINTILLA**

- Utilizzare un tester prova scintilla approvato.
- Non controllare l'accensione se la candela non è installata.

 **AVVERTENZA**



I motori accesi generano calore. Le parti del motore, in particolare il silenziatore, possono diventare estremamente calde.

In caso di contatto sussiste il rischio di gravi ustioni.

I detriti combustibili, ad esempio foglie, erba, paglia, ecc. possono incendiarsi.

- Lasciare sempre raffreddare il silenziatore, i cilindri e le alette prima di toccarli.
- Rimuovere eventuali combustibili accumulati nelle vicinanze di cilindri e silenziatore.
- Ai sensi della legge dello Stato della California (Sezione 4442 del California Public Resources Code), installare un parascintille ed accertarsi sempre che sia in buone condizioni prima di utilizzare l'attrezzatura all'interno di foreste, boschi o terreni erbosi. Altri stati possono avere leggi simili. Sui terreni federali si applicano le leggi federali.

 **AVVERTENZA**



Le parti rotanti possono toccare o intrappolare mani, piedi, capelli, indumenti o accessori.

Pericolo di amputazione o gravi lacerazioni.

- Utilizzare sempre l'attrezzatura con i carter protettivi montati.
- Tenere lontani mani e piedi dalle parti rotanti.
- Raccogliere i capelli lunghi e togliersi eventuali gioielli.
- Non indossare indumenti larghi, stringhe lunghe o altri oggetti che potrebbero rimanere impigliati.

 **AVVERTENZA**



La rapida ritrazione della fune di avviamento (contraccolpo) può proiettare con forza mani e braccia in direzione del motore.

Pericolo di lussazioni, fratture, contusioni o distorsioni.

- Per avviare il motore, tirare lentamente la fune finché non si sente una certa resistenza, quindi tirarla con forza.
- Prima di avviare il motore, disinserire tutte le attrezzature esterne e gli eventuali carichi dal motore.
- Fissare saldamente eventuali componenti ad accoppiamento diretto come lame, giranti, puleghe, rocchetti, ecc.



## Raccomandazioni per l'olio

(vedere fig. 2)

Il motore viene fornito dalla Briggs & Stratton senza olio. Prima di avviare il motore, rabboccarlo con olio. Non riempire eccessivamente.

Utilizzare un olio detergente di alta qualità, classificato "Per assistenza SF, SG, SH, SJ" o superiore, ad es. l'olio Briggs & Stratton 30W, P/N 100005. Assieme agli oli consigliati non utilizzare altri additivi speciali. Non mescolare olio e benzina.

Scegliere il grado di viscosità SAE dell'olio in base alla seguente tabella, che riporta la temperatura di avviamento anticipata prima del successivo cambio dell'olio.



**Nota:** Può essere utilizzato anche un olio sintetico classificato ILSAC GF-2, con marchio API e simbolo "SJ/CF ENERGY CONSERVING" o superiore (vedere a sinistra), a qualsiasi temperatura. **L'uso di olio sintetico non altera gli intervalli di cambio raccomandati.**



\* I motori raffreddati ad aria raggiungono temperature superiori a quelli automobilistici. L'uso di oli multiviscosi non sintetici (5W-30, 10W-30, ecc.) a temperature superiori a 40° F (4° C) può comportare un consumo d'olio superiore rispetto al normale. In caso di utilizzo di olio multiviscoso, controllare più frequentemente il livello dell'olio.

\*\* L'olio SAE 30, se utilizzato a temperature inferiori a 4° C, rende difficoltoso l'avviamento e può comportare danni all'alesaggio del motore per lubrificazione insufficiente.

**Controllare il livello dell'olio.** (Capienza della coppa dell'olio 0,6 litri circa).

Mettere il motore in piano e pulire intorno al foro di riempimento dell'olio 1.

Togliere l'asta di livello, pulirla con un panno pulito, reinserirla e riavvitarla. Togliere l'asta di livello e controllare il livello dell'olio. L'olio deve raggiungere il segno FULL 2.

OPPURE

Togliere il tappo di rifornimento dell'olio 3. L'olio deve raggiungere il segno 4.

Se la quantità d'olio è insufficiente, rabboccare lentamente. Stringere saldamente l'asta di livello o il tappo di rifornimento dell'olio prima di avviare il motore.

## Raccomandazioni per il carburante

Utilizzare benzina pulita, fresca e senza piombo con un numero minimo di 77 ottani. Se non si dispone di benzina senza piombo, è possibile utilizzare benzina normale. Acquistare il carburante in quantità tale che possa essere utilizzato entro 30 giorni. Vedere **Rimesaggio**.

Non utilizzare benzina contenente metanolo. Non mescolare olio e benzina.

Per proteggere il motore si raccomanda di utilizzare l'additivo per carburante Briggs & Stratton, acquistabile presso tutti i Centri di Assistenza Autorizzati Briggs & Stratton.

## Controllare il livello del carburante



Prima di rabboccare, lasciare raffreddare il motore per 2 minuti.

Pulire l'area intorno al tappo del carburante. Rabboccare il serbatoio fino a circa 1,5 cm dalla parte inferiore dell'apertura di rifornimento per consentire al carburante di espandersi. Prestare attenzione a non riempire eccessivamente il serbatoio.

## Avviamento (vedere figg. 1 3 4)



TENERE SEMPRE MANI E PIEDI LONTANI DALLE PARTI MOBILI DELL'ATTREZZATURA.



Non utilizzare fluidi di avviamento sotto pressione. I relativi vapori sono infiammabili.

Avviare, rimessare e rabboccare l'attrezzatura in posizione piana.

Controllare il livello dell'olio.

**ATTENZIONE: OIL GARD®**, se previsto, (vedere 10)

**fig. 1**) protegge il motore in caso di basso livello dell'olio. **OIL GARD®** potrebbe non spegnere un motore acceso. In caso di basso livello dell'olio si possono verificare danni al motore, non coperti dalla garanzia. Controllare sempre il livello dell'olio prima di avviare il motore.

Se il motore è dotato di **OIL GARD®** ed il livello dell'olio è basso, la spia nell'interruttore a bilanciere si accende ad indicazione del basso livello dell'olio. Se la spia lampeggia ed il motore non si avvia, oppure si è spento e non può essere riavviato, occorre rabboccare l'olio fino al segno FULL sull'asta di livello. Non rabboccare eccessivamente.

## Prima dell'avviamento (vedere fig. 3)

1. Portare il comando dell'aria in posizione CHOKE o START 1.

Nota: Se il motore non parte, togliere il filtro dell'aria e controllare il comando. La farfalla deve essere completamente chiusa 2. In caso contrario, vedere **Regolazioni**.

2. Se l'attrezzatura è dotata di comandi di aria ed acceleratore separati, portare il comando acceleratore in posizione FAST 3.

3. Portare il comando d'arresto in posizione ON 4, se previsto.

## Avviatore riavvolgente (vedere fig. 4)



Afferrare la manopola della fune e tirarla lentamente fino a sentire una certa resistenza. A questo punto tirare rapidamente la corda per superare la compressione, evitare contraccolpi ed avviare il motore.

Se necessario, ripetere la procedura con il comando dell'aria in posizione RUN ed il comando acceleratore in posizione FAST. Una volta avviato il motore, farlo funzionare nella posizione FAST.

## Avviamento elettrico (vedere fig. 4)

Sui motori dotati di impianto di avviamento a 12 volt, portare la chiavetta in posizione START o premere il pulsante di avviamento 1. Se necessario, ripetere la procedura con il comando acceleratore in posizione

FAST. Una volta avviato il motore, farlo funzionare nella posizione FAST.

Nota: Se l'attrezzatura è dotata di batteria, caricarla seguendo le istruzioni del costruttore prima di tentare l'avviamento del motore.

Nota: L'utilizzo di cicli di avviamento brevi (15 secondi/min.) prolunga la durata dell'avviatore. Un eccessivo adescamento può provocare danni al motorino di avviamento.

## Arresto (vedere fig. 5)

Non portare il comando dell'aria in posizione CHOKE per spegnere il motore. Sussiste il rischio di ritorni di fiamma o danni al motore. Portare il comando acceleratore 1 in posizione di MINIMO o SLOW, se previsto. Portare quindi la chiavetta in posizione OFF oppure portare il comando d'arresto in posizione STOP o OFF 2.

## Regolazioni (vedere fig. 6)



Per prevenire l'avviamento accidentale del motore, staccare il cavo della candela 1

prima di eseguire le regolazioni, metterlo a massa e staccare il terminale negativo della batteria, se previsto.

## Regolazioni del comando acceleratore

Togliere il filtro dell'aria (base del filtro non illustrata per maggiore chiarezza). Allentare la vite di fissaggio della guaina 2 sul carburatore o la piastra del comando.

Se il comando dell'aria è remoto, premere la leva e muovere guaina e filo 3 finché non tocca la rondella 4.

Se il comando dell'aria è manuale, muovere la leva 5 in direzione della freccia sino a fine corsa.

Portare il comando acceleratore in posizione FAST. Serrare la vite di fissaggio della guaina. Reinstallare il filtro dell'aria.

## Comando regolatore fisso

La leva del regolatore 6 è stata regolata in base al regime massimo senza carico indicato dal produttore dell'attrezzatura. Se dovesse essere necessario procedere ad una regolazione, rivolgersi ad un Centro di Assistenza Autorizzato Briggs & Stratton.

## Controllo dell'interruttore d'arresto

Portare il comando acceleratore in posizione STOP, se prevista. La leva di comando del regolatore sul carburatore o la piastra di comando devono toccare l'interruttore d'arresto. Controllare e regolare nuovamente se necessario.

## Regolazione del carburatore



Il produttore dell'attrezzatura sulla quale è installato il presente motore specifica il regime massimo consentito per il motore. **NON SUPERARE** il suddetto regime.

Per la regolazione del carburatore, rivolgersi ad un Centro di Assistenza Autorizzato Briggs & Stratton.

Il carburatore di questo motore è del tipo a basse emissioni. La miscela aria/carburante non è regolabile. Può essere regolata solamente la vite del minimo. Il minimo regolato è preimpostato in fabbrica su 1750 giri/min.

Per regolare il minimo, avviare il motore e farlo funzionare per circa 5 minuti. A motore acceso, portare il comando acceleratore in posizione SLOW (MINIMO). Ruotare la leva dell'acceleratore del carburatore contro

il fermo dell'acceleratore e tenerla in questa posizione girando la vite del minimo in modo da ottenere un regime di 1100 giri/min.

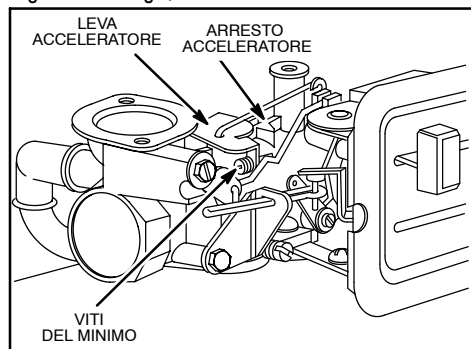

## Manutenzione (vedere fig. 7 8 9)

Vedere anche **Programma di manutenzione**. Seguire le scadenze orarie o periodiche, rispettando quella che si presenta prima in ordine di tempo. Si fa tuttavia rilevare che in caso di funzionamento in condizioni difficili, la manutenzione va effettuata più di frequente.



Per prevenire l'avviamento accidentale del motore, staccare il cavo della candela ②

prima di eseguire le regolazioni, metterlo a massa e staccare il terminale negativo della batteria, se previsto.

### Controllo dell'olio (vedere fig. 7)

Controllare regolarmente il livello dell'olio.

Assicurarsi di mantenere il livello dell'olio a valori corretti. Controllare ogni 5 ore oppure ogni giorno, prima di avviare il motore. Vedere la procedura di rifornimento dell'olio in **Raccomandazioni per l'olio**.

### Cambio dell'olio

Cambiare l'olio dopo le prime 5 ore di funzionamento. Effettuare il cambio dell'olio quando il motore è caldo. Rabboccare con olio nuovo del grado di viscosità SAE consigliato (vedere fig. 2).

### Riduttore, se previsto

Togliere il tappo di rifornimento ② ed il tappo di livello dell'olio ③. Cambiare l'olio ogni 100 ore di funzionamento o stagione. Per rabboccare, aggiungere olio SAE 30 nel foro di rifornimento finché non fuoriesce dal foro di controllo. Reinstallare entrambi i tappi. Il tappo di rifornimento dell'olio è dotato di un foro di sfogo ④ e deve essere installato sull'estremità superiore del carter del riduttore.

### Manutenzione del filtro dell'aria (vedere fig. 8)

Sostituire il pre-filtro ②, se previsto e/o la cartuccia ③ nel caso in cui siano molto sporchi o danneggiati.

1. Allentare le viti o togliere il pomolo. Togliere quindi il coperchio.
2. Togliere il pre-filtro, se previsto, e la cartuccia con cautela per prevenire l'ingresso di detriti nel carburatore.

Lavare il pre-filtro con detergente ed acqua. Asciugarlo con un panno pulito. Impregnarlo d'olio motore. Strizzarlo in carta assorbente pulita rimuovendo TUTTO L'OLIO IN ECCESSO.

Pulire la cartuccia battendola leggermente su una superficie piana. Non utilizzare solventi a base di petrolio, ad es. kerosene, poiché possono provocare il

## Manutenzione (continua)

deterioramento della cartuccia. Non utilizzare aria compressa onde evitare danni alla cartuccia. Non oliare la cartuccia.

3. Reinstallare la cartuccia ed il pre-filtro, se previsto.
4. Reinstallare il coperchio e serrare saldamente le viti o il pomolo.

### Manutenzione della candela (vedere fig. 9)



NON controllare la scintilla se la candela non è installata. Utilizzare il tester prova scintilla Briggs & Stratton ②.

NON far girare il motore senza candela. (Se il motore è ingolfato, portare il comando acceleratore nella posizione FAST e farlo girare col motorino di avviamento finché non parte).

La distanza elettrodo della candela ③ deve essere di 0,76 mm.

Pulire/sostituire la candela ogni 100 ore di funzionamento o stagione, a seconda della scadenza che si presenta per prima. La chiave per candele è disponibile presso qualsiasi Centro di Assistenza Autorizzato Briggs & Stratton.

Nota: In alcuni paesi per legge è obbligatorio l'uso di candele con resistore per la soppressione dei segnali di accensione. Se il motore, all'origine, era dotato di una candela con resistore, sostituirla con una candela dello stesso tipo.

### Tenere pulito il motore (vedere fig. 9)

Rimuovere periodicamente paglia e detriti dal motore. Pulire il proteggidita. Non pulire il motore con getti d'acqua in quanto l'acqua potrebbe inquinare il carburante. Utilizzare una spazzola o aria compressa.



L'accumulo di detriti intorno al silenziatore ④ può provocare un incendio. Pulire e controllare il silenziatore prima dell'uso.

Per un funzionamento scorrevole, mantenere liberi da detriti i meccanismi del regolatore, le molle ed i comandi.

Se il silenziatore è dotato di schermo parascintille ⑤, togliere il parascintille per pulirlo e controllarlo ogni 50 ore di funzionamento o stagione. Sostituirlo nel caso in cui sia danneggiato.

Pulire il sistema di raffreddamento. Residui di paglia o detriti possono intasare il sistema di raffreddamento del motore, specialmente dopo il funzionamento prolungato. Pulire le alette e le superfici interne del sistema di raffreddamento per prevenire surriscaldamento e danni al motore. Togliere l'alloggiamento del compressore e pulirlo come illustrato ⑥.

## Programma di manutenzione

Seguire le scadenze orarie o periodiche, rispettando quella che si presenta prima in ordine di tempo. Si fa tuttavia rilevare che in caso di funzionamento in condizioni difficili, la manutenzione va effettuata più di frequente.

### Prime 5 ore

- Cambiare l'olio

### Ogni 5 ore o ogni giorno

- Controllare il livello dell'olio
- Pulire il proteggidita
- Pulire la zona intorno al silenziatore

### Ogni 25 ore o ogni stagione

- Cambiare l'olio se il motore viene sottoposto a carico gravoso o adoperato quando fa molto caldo
- Eseguire la manutenzione del pre-filtro del filtro dell'aria, se previsto\*
- Eseguire la manutenzione della cartuccia del filtro dell'aria, se non dotato di pre-filtro\*

### Ogni 50 ore o ogni stagione

- Cambiare l'olio
- Controllare e pulire il parascintille (se previsto)

### Ogni 100 ore o ogni stagione

- Eseguire la manutenzione della cartuccia del filtro dell'aria, se dotato di pre-filtro\*
- Sostituire/pulire la candela
- Cambiare l'olio del riduttore, se previsto
- Pulire il sistema di raffreddamento\*

\* Pulire più frequentemente in caso di utilizzo in zone polverose, in presenza di detriti nell'aria o di paglia.

### Elenco parziale di ricambi originali Briggs & Stratton

#### Briggs & Stratton (o equivalente)

Particolare	P/N
Olio (0,600 lt) .....	100005
Olio (1,400 lt) .....	100028
Kit pompa dell'olio (per trapano elettrico standard per la rapida rimozione dell'olio dal motore) . . .	5056
Additivo per carburante (cartuccia monouso da 30 ml) .....	992030
Additivo per carburante (flacone da 125 ml) .....	999005E (5041)
Cartuccia del filtro dell'aria piatto . . .	491588 (5043)
Pre-filtro del filtro dell'aria piatto .....	491435
Candela con resistore .....	802592E
Candela standard .....	492167
Candela al platino a lunga durata . . .	992041 (5062)
(utilizzata sulla maggior parte dei motori valvole laterali)	
Tester prova scintilla .....	19368
Chiave per candele .....	89838 (5023)
Parascintille .....	399541

## Rimessaggio

I motori che non si ritiene di utilizzare per più di 30 giorni devono essere protetti e svuotati del carburante onde prevenire la formazione di depositi gommosi nel sistema di alimentazione o in parti vitali del carburatore.

Per proteggere il motore si raccomanda di utilizzare l'additivo per carburante Briggs & Stratton, acquistabile presso tutti i centri di assistenza autorizzati Briggs & Stratton. Miscelare l'additivo al carburante nel serbatoio o nel recipiente del carburante. Far girare il motore per un po' per far circolare l'additivo nel carburatore. Il motore ed il carburante possono essere conservati fino a 24 mesi.

Nota: Se non si utilizzano additivi oppure il motore utilizza benzina contenente alcol, svuotare il serbatoio del carburante, facendo funzionare il motore finché non finisce il carburante.

1. Cambiare l'olio. Vedere **Cambio dell'olio (vedere fig. 27)**.
2. Togliere la candela e versare circa 15 ml di olio per motori nel cilindro. Rimettere la candela e far girare lentamente il motore per distribuire l'olio.
3. Rimuovere erba e paglia dal cilindro, dalle alette della testata del cilindro, sotto il proteggidita e dietro il silenziatore.
4. Conservare in luogo pulito ed asciutto, LONTANO da ogni possibile fonte di calore come, ad esempio, stufe, camere di combustione o scaldacqua con fiammella pilota o dispositivi che producono scintille.

## Assistenza

Rivolgersi ad un Concessionario autorizzato Briggs & Stratton. Tutti i Concessionari Autorizzati Briggs & Stratton sono dotati di pezzi di ricambio originali e comuni attrezzi necessari per la riparazione dei motori. Meccanici ben addestrati assicurano un qualificato servizio di riparazione per ogni motore Briggs & Stratton. Solamente i centri di assistenza "autorizzati Briggs & Stratton" soddisfano gli standard qualitativi della Briggs & Stratton.

Acquistando un'attrezzatura dotata di motore Briggs & Stratton potete contare su un servizio di assistenza affidabile garantito dagli oltre 30.000 Centri di Assistenza Autorizzati in tutto il mondo, con più di 3.600 tecnici specializzati. Cercate questi simboli che contraddistinguono il servizio di assistenza Briggs & Stratton.



Potete trovare l'indirizzo del Concessionario autorizzato Briggs & Stratton più vicino nella mappa del nostro sito web [www.briggsandstratton.com](http://www.briggsandstratton.com) oppure nelle "Pagine Gialle™" alla voce "Macchine per giardino", "Motori a scoppio" o "Tosaerba".



Nota: Il marchio con le dita in cammino e "Pagine Gialle™" sono marchi registrati in vari paesi.

Il manuale di assistenza illustrato comprende "Teoria del funzionamento", specifiche comuni ed informazioni dettagliate sulla regolazione, la fasatura e la riparazione dei motori Briggs & Stratton valvole laterali, monocilindrici a 4 tempi. Il manuale è disponibile presso qualsiasi Centro di Assistenza Autorizzato Briggs & Stratton, P/N 271889.

Richiedere sempre ricambi originali Briggs & Stratton con il nostro logo sulla scatola e/o sul particolare. L'uso di pezzi non originali può causare un funzionamento imperfetto e invalidare la garanzia.

## Note sulla garanzia del vostro motore

La Briggs & Stratton è lieta di effettuare gli interventi in garanzia e si scusa per gli eventuali inconvenienti. Le riparazioni in garanzia possono essere eseguite presso tutti i Centri di Assistenza Autorizzati. La maggior parte delle richieste di garanzia viene di norma gestito celermente come semplice procedura di routine; tuttavia, alcune richieste di garanzia non appaiono giustificate. Ad esempio, la garanzia non verrà applicata nel caso in cui il danno al motore si sia verificato a causa di un cattivo uso o di trascuratezza oppure dell'esecuzione non corretta delle operazioni di manutenzione, funzionamento, spedizione, imballaggio o installazione. Similmente, la garanzia non verrà applicata nel caso in cui sia stato rimosso il numero di serie del motore o il motore sia stato alterato o modificato.

Se non viene trovato un accordo con il Centro di Assistenza interpellato, verrà svolta una ricerca allo scopo di determinare l'effettiva applicabilità della garanzia. Richiedere al Centro di Assistenza di sottoporre tutti i fatti giustificativi all'attenzione del proprio Distributore o al Produttore per un esame più approfondito. Se il Distributore o il Produttore decidono che la richiesta è giustificata, il costo per i pezzi ritenuti difettosi viene completamente rimborsato. Per evitare fraintendimenti che possano verificarsi tra i proprietari ed i Concessionari, elenchiamo di seguito alcune delle cause di guasto la cui riparazione o sostituzione non è coperta dalla garanzia Briggs & Stratton.

### Normale usura:

Come tutti i dispositivi meccanici, per il corretto funzionamento i motori necessitano della sostituzione periodica di alcuni particolari. La garanzia non copre le riparazioni di particolari o motori che hanno esaurito la propria vita utile.

### Manutenzione non accurata:

La durata di servizio di qualsiasi motore dipende dalla cura prestata e dalle condizioni in cui si trova ad operare. Alcune applicazioni, quali motozappe, pompe, falciatrici rotative, vengono molto spesso usate in condizioni polverose o sporche causando un'usura prematura. Tale usura, nel caso in cui venga causata dalla spor-

cia, dalla polvere, da residui di graniglia provenienti dalla pulizia della candela o da altro materiale abrasivo penetrato all'interno del motore a causa di una manutenzione non accurata, non è coperta dalla garanzia.

**La presente garanzia copre esclusivamente i difetti del motore dovuti a difetti di materiale e/o lavorazione e non la sostituzione o il rimborso dell'attrezzatura sulla quale il motore può essere installato. La garanzia non è estesa alle riparazioni dovute a:**

1. PROBLEMI CAUSATI DALL'USO DI PEZZI NON ORIGINALI BRIGGS & STRATTON.
2. Comandi dell'attrezzatura o installazioni che impediscono la messa in moto, provocano un insoddisfacente rendimento motore o ne riducono la durata. (Rivolgersi al produttore dell'attrezzatura).
3. Perdite dal carburatore, tubi del carburante occlusi, valvole bloccate o altri danni causati dall'uso di carburante impuro o vecchio. (Utilizzare benzina senza piombo pulita, fresca e l'additivo per carburante Briggs & Stratton, P/N 5041).
4. Parti intaccate o rotte in seguito al funzionamento del motore con lubrificante insufficiente, impuro o di gradazione inadeguata (controllare il livello dell'olio ogni giorno oppure ogni 8 ore di funzionamento. Rabboccare se necessario e cambiare l'olio agli intervalli consigliati). OIL GARD® potrebbe non spegnere il motore in caso di livello dell'olio errato con conseguenti danni al motore. Leggere le Istruzioni per l'Uso e la Manutenzione.
5. Riparazioni o regolazioni di parti combinate o di gruppi, quali frizioni, trasmissioni, comandi a distanza, ecc., non prodotti dalla Briggs & Stratton.
6. Danni o usura di parti del motore causati da sporcizia penetrata all'interno del motore a causa di manutenzioni e rimontaggio non corretti del filtro dell'aria nonché utilizzo di ele-

mento o cartuccia del filtro dell'aria non originali. (Agli intervalli consigliati, pulire e rilubrificare l'elemento in oil-foam® oppure il pre-filtro in spugna e sostituire la cartuccia). Leggere le Istruzioni per l'uso e la manutenzione.

7. Parti danneggiate da velocità eccessiva o surriscaldamento del motore in seguito ad intasamento delle alette di raffreddamento o dell'area del volano con erba, detriti o sporcizia nonché da uso del motore in aree chiuse con ventilazione insufficiente. (Pulire le alette dei cilindri, le testate ed il volano agli intervalli consigliati). Leggere le Istruzioni per l'uso e la manutenzione.
8. Parti del motore o dell'attrezzatura rotte a causa di vibrazioni eccessive causate da un cattivo fissaggio del motore alla macchina, lame di taglio non bloccate, lame o giranti sbilanciati o allentati, accoppiamento inadeguato della macchina all'albero motore, velocità eccessiva o cattivo uso del motore stesso.
9. Albero a gomiti piegato o rotto, probabile conseguenza dell'urto contro un oggetto solido da parte della lama di taglio di una falciatrice rotativa oppure a causa di un'eccessiva tensione della cinghia trapezoidale.
10. Messa a punto periodica o regolazione del motore.
11. Guasti al motore o alle relative componenti, cioè camera di combustione, valvole, sedi delle valvole, guide delle valvole oppure bruciature degli avvolgimenti del motorino d'avviamento, che si verifichino facendo funzionare il motore con combustibili alternativi, quali GPL, metano, benzine alterate, ecc.

**La garanzia è disponibile solo attraverso i Centri assistenza Autorizzati Briggs & Stratton Corporation. Potete trovare il Centro di Assistenza Autorizzato più vicino sulle "Pagine Gialle" alle voci "Motori a scoppio", "Falciatrici" o simili.**

## Polizza di garanzia relativa ai motori Briggs & Stratton

A partire dal 1 luglio 1999 sostituisce tutte le precedenti Garanzie non datate e tutte le Garanzie con data antecedente al 1 luglio 1999.

### GARANZIA LIMITATA

"La Briggs & Stratton Corporation sostituirà gratuitamente la parte o le parti del motore che dimostrino la presenza di difetti nel materiale o per lavorazione, o entrambi. Tutte le spese di trasporto delle parti destinate alla sostituzione coperte dalla presente garanzia sono a carico dell'acquirente. La presente garanzia risulta valida per il periodo di tempo indicato nella presente polizza ed è soggetta alle condizioni ivi previste. Per il servizio in garanzia, rivolgersi al Centro di Assistenza Briggs & Stratton più vicino, che potete trovare sulle "Pagine Gialle" alle voci "Motori a scoppio", "Falciatrici" o simili. **NON ESISTE ALCUNA ALTRA GARANZIA ESPRESSA. LE GARANZIE IMPLICITE, COMPRESI QUELLE RIGUARDANTI LA COMMERCIALITÀ E PROPRIETÀ PER UNO SCOPO SPECIFICO, SONO LIMITATE A UN ANNO DALL'ACQUISTO E NEL LIMITE CONSENTITO DALLA LEGGE, E SONO COMUNQUE ESCLUSE TUTTE LE GARANZIE IMPLICITE. LA RESPONSABILITÀ DI DANNI CONSEGUENTI COPERTI DA QUALSIVOGLIA GARANZIA È ESCLUSA NELLA MISURA IN CUI L'ESCLUSIONE È PREVISTA PER LEGGE.** Alcuni stati non ammettono limiti alla durata della garanzia implicita e alcuni stati non permettono l'esclusione o la limitazione di danni accidentali o consequenziali, per cui la limitazione e l'esclusione succitate possono non essere applicabili al vostro caso. La presente garanzia vi concede determinati diritti; a seconda dello stato, poi, potreste vantare altri diritti".

Briggs & Stratton Corporation

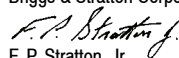
  
F. P. Stratton, Jr.  
Presidente ed amministratore delegato

### PERIODO DI GARANZIA

MOTORI	U.S.A. E CANADA		PAESI DIVERSI DA U.S.A. E CANADA	
	USO PRIVATO*	USO COMMERCIALE*	USO PRIVATO*	USO COMMERCIALE*
Tutti i motori Vanguard™.	2 anni - motore ‡			
Tutti i motori serie Diamond Plus®, Industrial Plus™, I/C® ed Intek™ con camicia in ghisa	2 anni	1 anno	2 anni ‡	1 anno
Quantum® e Diamond Power®.	2 anni	90 giorni	2 anni † ‡	90 giorni
Tutti i motori standard e serie Kool Bore™ Intek montati su tagliaerba, trattorini, tagliabordi, biotrituratori, motozappe e tutti i motori per spazzaneve.	2 anni	90 giorni	1 anno	90 giorni
Tutti gli altri motori standard e serie Classic™.	1 anno	90 giorni	1 anno	90 giorni

\* Ai fini della presente polizza di garanzia, per "uso privato" si intende l'utilizzo effettuato da un acquirente al dettaglio presso la propria residenza. Per "uso commerciale" si intendono tutti gli altri tipi di utilizzo, compreso quello commerciale che include l'uso per conto terzi e il noleggio. Dopo che un motore è stato utilizzato ad uso commerciale, sarà sempre classificato come motore per uso commerciale ai fini di questa polizza di garanzia. I motori utilizzati per corse sportive o su veicoli commerciali o per noleggio non sono coperti dalla garanzia.

† Un (1) anno in Australia, Nuova Zelanda, Medio Oriente ed Africa.

‡ Un (1) anno in India.

**NON È NECESSARIO COMPILARE ALCUNA CEDOLA PER OTTENERE LA GARANZIA SUI MOTORI BRIGGS & STRATTON. CONSERVARE LA RICEVUTA D'ACQUISTO. PER OTTENERE LA GARANZIA, INFATTI, È NECESSARIA UNA PROVA D'ACQUISTO.**

I motori Briggs & Stratton sono prodotti utilizzando uno o più dei seguenti Brevetti: Design D-247.177 (Altri brevetti in fase di omologazione)										
5.852.951	5.642.701	5.497.679	5.243.878	5.191.864	5.086.890	5.009.208	4.895.119	4.694.792	4.520.288	DES. 309.458
5.823.153	5.606.948	5.320.795	5.235.943	5.188.069	5.070.829	4.996.956	4.875.448	4.633.556	4.453.507	DES. 309.457
5.819.513	5.548.955	5.271.363	5.234.038	5.186.142	5.058.544	4.995.357	4.819.593	4.630.498	4.430.984	DES. 308.872
5.765.713	5.546.901	5.269.713	5.197.425	5.138.996	5.040.644	4.977.879	4.719.682	4.522.080	4.355.253	DES. 308.871
5.645.025	5.503.125	5.265.700	5.197.422	5.105.331	5.040.503	4.971.219				

## Hvordan figurene i håndboken skal brukes

1 - 9 henviser til figurene i håndboken.

1 - 19 henviser til motorkomponentene i figuren 1.

1 - 9 henviser til deler/aksjon i figurene.

Noter motorens modell-, type- og kodenumer her.

Noter kjøpedatoen her.

## Motorkomponenter (se fig. 1)

1	Motor	Modell XXXXXX	Type XXXX XX	Kode XXXXXXXX
2	Snorhåndtak			
3	Drivstofftank			
4	Stoppbryter			
5	Drivstoffpåfylling			
6	Luffilter			
7	Varmedeksel/eksospotte			
8	Tennplugg			
9	Oljepåfylling/peilestav			
10	Oil GARD®, hvis montert			
11	Fingerskydd			
12	Forgasser			
13	Gnistfanger, hvis montert			
14	Oljepåfyllingsplugg			
15	Drensplugg			
16	Oljenivå			
17	12V elektrisk starter, hvis montert			

## Faresymboler og betydning



## Internasjonale symboler og betydning

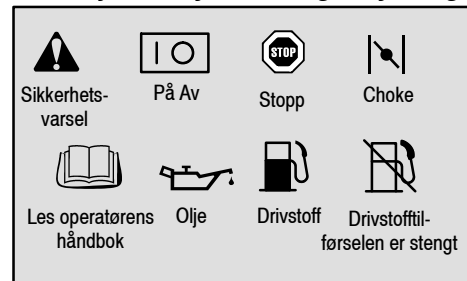

## Sikkerhetstiltak



**FØR MOTOREN BRUKES**

- Les hele anvisningen for bruk og vedlikehold OG anvisningen for maskinen som drives av denne motoren.\*
- Hvis ikke anvisningene følges, kan det resultere i at noen blir alvorlig skadet eller drept.

**ANVISNINGENE FOR BRUK OG VEDLIKEHOLD INNEHOLDER OGSÅ INFORMASJON OM SIKKERHET SOM**

- Gjør deg oppmerksom på farer forbundet med motorer
- Informerer deg om risikoen for skade i forbindelse med disse færemomentene, og
- Forteller deg hvordan du kan unngå eller redusere risikoen for å bli skadet.

\* Briggs & Stratton har nødvendigvis ikke kjennskap til hva slags maskin denne motoren vil drive. Du bør derfor lese nøye gjennom bruksanvisningen for maskinen som motoren er montert i slik at du forstår den.

 Sikkerhetsvarselsymboler brukes til å identifisere informasjon om farlige situasjoner som kan føre til personskader.



Et signalord (FARLIG, ADVARSEL eller FORSIKTIG) er brukt sammen med varselsymboler for å vise hvor alvorlig den potensielle skaden kan være. I tillegg kan det være gitt et faresymbol som viser til hva slags faresituasjon det gjelder.

 **FARLIG** viser til en faresituasjon som vil føre til at noen blir drept eller alvorlig skadet hvis den ikke unngås.

 **ADVARSEL** viser til en faresituasjon som kan føre til at noen blir drept eller alvorlig skadet hvis den ikke unngås.

 **FORSIKTIG** viser til en faresituasjon som kan føre til mindre eller moderate skader hvis den ikke unngås.



**FORSIKTIG** brukt uten varselsymboler, viser til en situasjon som kan føre til at motoren blir skadet.

 **ADVARSEL** 

Avgasser fra denne motoren inneholder kjemikalier som ifølge staten California er kreftfremkallende og forårsaker fosterskader eller andre skader på forplantningssystemet.

 <b>ADVARSEL</b>

<p>Bensin og bensingass er meget brannfarlig og eksplosiv.</p> <p>En brann eller eksplosjon kan føre til alvorlige brannskader eller dødsfall.</p>
<p><b>PÅFYLLING AV DRIVSTOFF</b></p> <ul style="list-style-type: none"> <li>• Slå motoren AV og la den kjøle i minst 2 minutter før lokket tas av bensintanken.</li> <li>• Bensintanken må fylles utendørs eller på et sted med god ventilasjon.</li> <li>• Tanken må ikke være for full. Fyll tanken opptil ca. 1,3 cm nedenfor toppen av påfyllingshalsen slik at drivstoffet har plass til å utvide seg.</li> <li>• Bensin må holdes unna gnister, åpne flammer, sparebluss, varme og liknende som kan antenne den.</li> <li>• Drivstoffslangene, tanken, lokket og festene må sjekkes ofte for å se om de har sprekker eller lekkasjer. Skift ut det er nødvendig.</li> </ul> <p><b>START AV MOTOREN</b></p> <ul style="list-style-type: none"> <li>• Pass på at tennpluggen, eksospotten, bensinlokket og luftfilteret sitter på plass.</li> <li>• Motoren må ikke dreies rundt hvis tennpluggen er tatt ut.</li> <li>• Hvis det er blitt sølt drivstoff må du vente til det har fordampet før motoren startes.</li> <li>• Hvis motoren har druknet skal du sette choken i stillingen "OPEN/RUN" (åpen/kjør), gassen på "FAST" (hurtig) og dreie motoren rundt til den starter.</li> </ul> <p><b>BRUK AV MASKINEN</b></p> <ul style="list-style-type: none"> <li>• Motoren eller maskinen må ikke helles i en så skarp vinkel at bensin kan renne ut.</li> <li>• Motoren må ikke stoppes ved at forgasseren kveles.</li> </ul> <p><b>TRANSPORT AV MASKINEN</b></p> <ul style="list-style-type: none"> <li>• Må transporteres med TOM bensintank eller STENGT bensinkran.</li> </ul> <p><b>LAGRING/OPPBEVARING AV BENSIN ELLER MASKINER MED BENSIN PÅ TANKEN</b></p> <ul style="list-style-type: none"> <li>• Må ikke lagres/oppbevares i nærheten av fyringsanlegg, ovner, varmtvannsbereidere eller annet utstyr med sparebluss eller lignende varmekilder, fordi de kan antenne bensingass.</li> </ul>

 <b>ADVARSEL</b>

<p>Det vil dannes gnister når motoren startes.</p> <p>Gnister kan antenne brennbar gass som befinner seg i nærheten.</p> <p>Dette kan føre til at det oppstår en eksplosjon eller brann.</p>
<ul style="list-style-type: none"> <li>• Motoren må ikke startes hvis det er en lekkasje av naturgass eller flytende bensin i nærheten.</li> <li>• Ikke bruk "startgass" fordi gassen er brannfarlig.</li> </ul>

 <b>ADVARSEL</b>



<p>Motorer produserer kulloksyd som er en luktfri, fargeløs giftgass.</p> <p>Innånding av kulloksyd kan føre til kvalme, besvimelse eller dødsfall.</p>
<ul style="list-style-type: none"> <li>• Motoren må startes og kjøres utendørs.</li> <li>• Motoren må ikke startes og kjøres på et innelukket område, selv om dører eller vinduer står åpne.</li> </ul>

 <b>ADVARSEL</b>

<p>En tilfeldig gnist kan forårsake brann eller elektrisk støt.</p> <p>Tilfeldig start kan resultere i at du blir sittende fast i maskineriet, traumatisk amputasjon av legedeler eller sårskader.</p>
<p><b>FØR JUSTERINGER ELLER REPARASJONER UTFØRES</b></p> <ul style="list-style-type: none"> <li>• Ta av tennpluggkabelen og hold den borte fra tennpluggen.</li> <li>• Koble fra den negative batteripolen (gjelder kun motorer med elektrisk start).</li> </ul> <p><b>TESTING AV GNIST</b></p> <ul style="list-style-type: none"> <li>• Bruk en godkjent tennpluggtester.</li> <li>• Du må ikke undersøke om det er gnist hvis tennpluggen er tatt ut.</li> </ul>

 <b>ADVARSEL</b>

<p>Motorer som er i gang produserer varme. Motordeler, spesielt eksospotten, blir meget varm.</p> <p>Berøring av slike deler kan forårsake alvorlige brannskader.</p> <p>Brennbart materiale, slik som løv, gress, småkratt etc., kan antennes.</p>
<ul style="list-style-type: none"> <li>• Vent til eksospotten, motorsylinderen og ribbene blir kalde før du tar på dem.</li> <li>• Fjern brennbart materiale som har samlet seg i området rundt eksospotten og sylinderen.</li> <li>• Monter en gnistfanger og pass på at den er i god stand før maskinen brukes på skogbunner eller udyrket land med gress eller småkratt. Dette er påkrevet i California (Section 4442 of the California Public Resources Code). Andre steder kan ha liknende lover. Offentlige lover gjelder på offentligt land.</li> </ul>

 <b>ADVARSEL</b>

<p>Hender, føtter, hår, klesplagg eller smykker kan komme i kontakt med roterende deler eller sette seg fast i dem.</p> <p>Dette kan føre til traumatisk amputasjon av legedeler eller store sårskader.</p>
<ul style="list-style-type: none"> <li>• Skyddene må alltid sitte på plass når maskinen er i bruk.</li> <li>• Hold hender og føtter borte fra roterende deler.</li> <li>• Sett opp langt hår og ta av smykker.</li> <li>• Du må ikke ha på deg løstsittende klær, snører som henger løst eller noe annet som kan sette seg fast i maskinen.</li> </ul>

 <b>ADVARSEL</b>

<p>Hurtig tilbakespoling av startsnoren (tilbakeslag) vil trekke hånden og armen raskere mot motoren enn du klarer å slippe taket.</p> <p>Dette kan resultere i beinbrudd, blåmerker eller forstuvning.</p>
<ul style="list-style-type: none"> <li>• Start motoren ved å trekke sakte i snoren helt du kjenner at det er motstand, og trekk så kraftig i den.</li> <li>• Ta av alt påmontert utstyr/motorbelastning før motoren startes.</li> <li>• Maskinkomponenter som er montert direkte, slik som, men ikke begrenset til, kniver, viftehjul, remskiver, kjedehjul etc., må sitte godt fast.</li> </ul>

## Anbefalt olje (se fig. 2)

Motoren leveres av Briggs & Stratton uten olje. Fyll på olje før motoren startes. Det må ikke fylles for mye.

Bruk en rensende olje av god kvalitet som er klassifisert "For Service SF, SG, SH, SJ" eller høyere, slik som Briggs & Stratton 30W, bestillingsnummer 100005. Det må ikke brukes spesielle tilsetningsmidler med de anbefalte oljene. Olje og bensin må ikke blandes.

Velg en olje i denne tabellen med SAE viskositet som passer til den antatte starttemperaturen før neste oljeskift.



Obs: Syntetisk olje som tilfredsstiller ILSAC GF-2, API sertifiserings og API service-symbolet (vist til venstre) med "SJ/CF ENERGY CONSERVING" (energisparende) eller høyere, er en akseptabel olje i alle temperaturer. **Bruk av syntetisk olje forandrer ikke intervallene som er gitt for oljeskift.**

\* Luftkjølte motorer blir varmere enn bilmotorer. Bruk av ikke-syntetiske multiviskositetstoljer (5W-30, 10W-30, etc.) i temperaturer over 4°C (40°F) vil føre til at oljeforbruket blir høyere enn normalt. Oljenivået må sjekkes oftere ved bruk av multiviskositetstoljer.

\*\* Bruk av SAE 30 oljer i temperaturer under 4°C (40°F), vil føre til at motoren blir vanskelig å starte og at sylindere kan skades på grunn av mangelfull smøring.

**Sjekk oljenivået** (Oljekapasiteten er ca. 0,6 liter).

Pass på at motoren står rett og rengjør rundt oljepåfyllingshullet ❶.

Ta ut peilestaven, tørk av den med en ren fille, sett den tilbake på plass og skru den inn igjen. Ta ut staven og sjekk oljenivået. Oljen skal nå opp til "FULL" merket ❷. ELLER

Ta ut oljepåfyllingspluggen ❸. Oljen skal nå helt opp til randen ❹.

Fyll sakte med olje hvis nivået er lavt. Skru peilestaven godt fast før motoren startes.

## Anbefalt drivstoff

Bruk ren, fersk, blyfri bensin med minst 77 oktan. Blybensin kan benyttes hvis blyfri bensin ikke er tilgjengelig. Kjøp ikke mer bensin enn til 30 dagers forbruk. Se under **Lagring/oppbevaring**.

Bensin som inneholder metanol må ikke brukes. Det må ikke blandes olje i bensinen.

For å beskytte motoren anbefaler vi bruk av Briggs & Stratton drivstoffstabilisator som føres av autoriserte Briggs & Stratton forhandlerverksteder.

## Sjekk drivstoffnivået



La motoren kjøle i 2 minutter før det fylles drivstoff på tanken.

Tørk rundt påfyllingshalsen før du tar av lokket for å fylle drivstoff. Tanken skal fylles opptil ca. 1,28 cm nedenfor toppen av halsen slik at drivstoffet har plass til å utvide seg. Pass på at tanken ikke blir for full.

## Start (se fig. 1 3 4)



HOLD ALLTID HENDER OG FØTTER UNNA MASKINDELER SOM BEVEGER SEG.



Ikke bruk "startgass". Gassen er brannfarlig.

La maskinen stå på et flatt underlag når den startes og fylles med drivstoff og når den lagres/oppbevares.

Sjekk oljenivået.

**FORSIKTIG: OIL GARD®**, hvis montert, (se ❶ fig. 1) skal forhindre at motoren kan startes når oljenivået er lavt. Det kan imidlertid hende at **OIL GARD®** ikke stanser motoren hvis den er i gang. Motoren kan skades hvis ikke oljen blir holdt på et riktig nivå, og garantien vil da være ugyldig. Du må alltid sjekke oljenivået før motoren startes.

Når motoren er utstyrt med **OIL GARD®**, og den begynner å gå tom for olje, vil lampen på motoren varsle om at oljenivået er lavt. Hvis lyset i lampen begynner å flimre og motoren ikke lar seg starte, må det fylles olje opp til "FULL" merket på peilestaven eller helt opp til randen på oljepåfyllingslokket. Ikke fyll på for mye olje.

## Før start (se fig. 3)

1. Flytt choken til "CHOKE" eller "START" ❶.

Obs: Hvis motoren ikke lar seg starte, skal du ta ut luftfilteret for å undersøke choken. Choken må lukke seg helt ❷. Hvis den ikke gjør det, se **Justeringer**.

2. Hvis maskinen har separate choke- og gasskontroller, flyttes gasskontrollen til "FAST" (hurtig) ❸.
3. Hvis det er montert en stopp-kontroll, skal denne flyttes til "ON" (på) ❹.

## Tilbakespolingsstarter (se fig. 4)



Grip fatt i snorhåndtaket og trekk sakte i det helt til du kjenner at det er motstand. Trekk deretter raskt is snoren for å unngå kompresjon, hindre tilbakeslag og starte motoren. Gjenta om nødvendig med choken på "RUN" (kjør) og gassen på "FAST" (hurtig). La motoren gå med gassen på "FAST" (hurtig) når den starter.

## Elektrisk starter (se fig. 4)

Hvis motoren har et 12 volt startsystem, vri nøkkelen til "START" ❶. Gjenta om nødvendig med gasskontrollen på "FAST" (hurtig). La motoren gå med gassen på "FAST" (hurtig).

Obs: Hvis maskinprodusenten har inkludert et batteri, må dette lades opp i samsvar med maskinprodusentens instruksjoner før du forsøker å starte motoren. Obs: Bruk korte startsykluser (15 sek./min) for å forlenge starterens levetid. Langvarig omdreining kan skade startermotoren.

## Stopp (se fig. 5)

Motoren må ikke stoppes ved å flytte choken til "CHOKE". Dette kan forårsake tilbakeslag eller motorskade. Flytt gasskontrollen til "IDLE" (tomgang) eller "SLOW" (sakte) ❶, hvis montert. Drei deretter nøkkelen til "OFF" (av) eller flytt stoppkontrollen til "OFF" (av) ❷.

## Justeringer (se fig. 6)



For å unngå at motoren starter ved et uhell må tennpluggkabelen ❶ tas av og jordes før justeringsarbeidet begynner. Ta den negative kabelen av batteriet, hvis montert.

### Justering av gasskontrollen

Ta av luftfilteret (luftfilterets underdel er ikke vist for at bildet skal være klarere). Løsne kappens klemmeskrue ❷ på forgasseren eller på kontrollplaten.

Hvis chokekontrollen er av den **fjernmonterte typen**, skyves vinkelarmen ❸ i enten den ene eller den andre retningen helt til den såvidt kommer i berøring med skiven ❹.

Hvis chokekontrollen er **manuell**, flyttes kappen og ledningen ❺ så langt det går an i pilens retning.

Flytt gasskontrollen til "FAST". Trekk til kappens klemmeskrue. Sett luftfilteret tilbake på plass.

### Fast innstilt regulator

Denne regulatorspaken ❻ er innstilt for å regulere motorens topphastighet uten belastning i samsvar med kravene fra produsenten av maskinen. Ta kontakt med et autorisert Briggs & Stratton forhandlerverksted hvis det er nødvendig å justere den.

### Sjekk stoppbryteren

Flytt gasskontrollen til "STOPP", hvis montert. Regulatorspaken på forgasseren eller kontrollplaten må ha god kontakt med stoppbryteren. Sjekk og juster på nytt hvis det er nødvendig.

### Justering av forgasseren



Produsenten av maskinen som denne motoren er montert i, har gitt en topphastighet som motoren skal gå med. IKKE OVERGÅ denne hastigheten.

Ta kontakt med et autorisert Briggs & Stratton forhandlerverksted for å få forgasseren justert.

Forgasseren på denne motoren gir et lavt avgassutslipp. Luft/drivstoff-blandingen kan ikke justeres. Bare tomgangsturtallsskruen kan justeres. Det regulerte tomgangsturtallet ble innstilt på 1750 av fabrikk.

Tomgangsturtallet justeres ved å først starte motoren og la den varme seg opp i ca. 5 minutter. La motoren gå og sett gasskontrollen på "SLOW" (sakte). Roter forgasserens gasspak mot gasstoppen og hold den der mens du justerer tomgangsturtallsskruen slik at turtallet blir 1100 rpm.

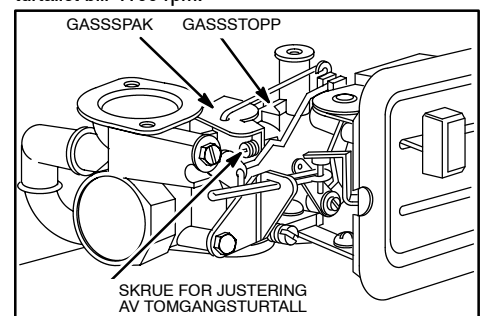

## Vedlikehold (se fig. 7 8 9)

Se **Vedlikeholdsplanen**. Følg intervallene som er gitt enten i timer eller etter kalenderen, avhengig av hva som inntreffer først. Det er nødvendig å gjøre vedlikeholdsarbeid oftere hvis maskinen brukes under vanskelige forhold.



For å unngå at motoren starter ved et uhell må tennpluggkabelen ① tas av og jordes før servicearbeidet begynner og den

negative kabelen må tas av batteriet, hvis montert.

### Oljeservice (se fig. 7)

Oljenivået må sjekkes regelmessig.

Pass på at oljenivået blir opprettholdt. Det må sjekkes etter 5 timers drift eller hver dag før motoren startes. Se hvordan man fyller olje under "**Anbefalt olje**".

#### Skift oljen.

Oljen må skiftes etter de 5 første driftstimene. Skift olje mens motoren er varm. Fyll på ny olje med anbefalt SAE viskositet (se fig. 2).

#### Reduksjonsgiret, hvis montert

Ta ut oljepåfyllingspluggen ② og oljenivåpluggen ③. Tøm oljen hver 100. driftstime eller hver sesong. Fyll med ny olje ved å helle SAE 30 olje i oljepåfyllingshullet helt til den renner ut av nivåkontrollhullet. Sett begge pluggene tilbake på plass. Oljepåfyllingspluggen har et luftehull ④ og må settes på toppen av girkasdekslet.

### Service av luftfilteret (se fig. 8)

Skift ut forfilteret ②, hvis montert, og/eller kassetten ③ hvis de er veldig skitne eller skadet.

1. Løsne skruen eller ta av knotten. Ta deretter av dekslet.
2. Ta forfilteret, hvis montert, og kassetten forsiktig ut slik at det ikke faller rusk ned i forgassereren.

Vask forfilteret i et flytende vaskemiddel oppløst i vann. Klem det tørt i en rein klut. Gjennombløt med motorolje. Klem det deretter i en ren klut for å fjerne ALL OVER-FLØDIG olje.

Rengjør kassetten ved å banke den forsiktig mot et flatt underlag. Ikke bruk løsningsmidler som inneholder petroleum, slik som f.eks. parafin, eller trykkluft til rengjøring av kassetten da dette kan skade den. Kassetten skal ikke oljes.

3. Monter kassetten og forfilteret, hvis brukt.
4. Sett på dekslet igjen og trekk skruene eller knotten godt til.

## Vedlikehold. Forts.

### Service av tennpluggen (se fig. 9)



IKKE undersøk om det er gnist hvis tennpluggen er tatt ut. Bruk kun en Briggs & Stratton gnisttester ②, for å teste om det er gnist.

IKKE dreie motoren rundt hvis tennpluggen er tatt ut. Hvis motoren har druknet, sett gassen på "FAST" (hurtig) og dreie motoren rundt til den starter.

Elektrodeavstanden ⑤ skal være 0,76 mm eller 0,030 in. Tennpluggen må skiftes/rengjøres etter 100 timers drift eller hver sesong, avhengig av hva som inntreffer først. Tennpluggnøkkelen føres av alle autoriserte Briggs & Stratton forhandlerverksteder.

Obs: Enkelte steder må man i henhold til lokale forskrifter bruke en tennplugg av resistortypen for radiodemping. Hvis denne motoren opprinnelig hadde en resistortennplugg, må man benytte samme type tennplugg ved utskifting.

### Hold motoren ren (se fig. 9)

Rusk og skitt må fjernes regelmessig fra motoren. Rengjør fingerskyddet. Motoren må ikke spyles med vann da vann kan forurense drivstoffet. Bruk en børste eller trykkluft til rengjøringsarbeidet.



Et tykt lag med rusk rundt eksospotten ④ kan føre til brann. Undersøk og rengjør hver gang maskinen skal brukes.

Sørg for at motoren fungerer som den skal ved å holde regulatorens forbindelsesledd, fjærer og kontroller rene.

Hvis eksospotten er utstyrt med en gnistfangerskjerm ⑥, skal den tas av for rengjøring og inspeksjon etter hver 50. driftstime eller hver sesong. Den må skiftes ut hvis den er skadet.

Rengjør kjølesystemet. Rusk eller skitt kan tette igjen motorens luftkjølesystem, spesielt etter langvarig bruk. Det kan være nødvendig å rengjøre de innvendige kjøleribbene og flatene for å unngå at motoren overopphetes og skades som følge. Ta av viftehøuset og rengjør som vist ⑦.

## Vedlikeholdsplan

Følg intervallene som er gitt enten i timer eller etter kalenderen, avhengig av hva som inntreffer først. Det er nødvendig å gjøre vedlikeholdsarbeid oftere hvis maskinen blir brukt under vanskelige forhold slik som beskrevet nedenunder.

### De første 5 timene

- Skift olje

### Etter 5 timer eller daglig

- Sjekk oljenivået
- Rengjør fingerskyddet
- Rengjør rundt eksospotten

### Etter 25 timer eller hver sesong

- Skift olje hvis motoren arbeider med stor belastning eller hvis det er høy temperatur ute
- Rengjør luftfilterets forfilter, hvis montert\*
- Rengjør luftfilter- kassetter uten forfilter\*

### Etter 50 timer eller hver sesong

- Skift olje
- Rengjør og undersøk gnistfangeren, hvis montert

### Etter 100 timer eller hver sesong

- Rengjør luftfilter- kassetter med forfilter\*
- Skift ut/rengjør tennpluggen
- Skift olje i reduksjonsgiret, hvis montert
- Rengjør kjølesystemet\*

\* *Må rengjøres oftere i støvete omgivelser eller hvis det er mye partikler i luften.*

### Forkortet liste over originale Briggs & Stratton deler

#### Briggs & Stratton (eller tilsvarende)

Del	Bestillingsnr.
Olje (0,6 L)	100005
Olje (1,4 L)	100028
Oljepumpesett (bruker et standard elektrisk bor)	5056
for å pumpe olje raskt ut av motoren)	
Drivstoffstabilisator (engangspose med 30 ml)	992030
Drivstoffstabilisator (flaske med 125 ml)	999005E (5041)
Kassett for flatt luftfilter	491588 (5043)
Forfilter for flatt luftfilter	491435
Resistortennplugg	802592E
Standard tennplugg	492167
Long life platina tennplugg	992041 (5062)
(brukt på de fleste L-topp motorene)	
Gnisttester	19368
Tennpluggnøkkel	89838 (5023)
Gnistfanger	399541



## Lagring/oppbevaring

Når motoren skal lagres/oppbevares i mer enn 30 dager, må den beskyttes eller tømmes for drivstoff for å forhindre at det dannes gummiavleiringer i drivstoffsystemet eller på viktige forgasserdelene.

For å beskytte motoren anbefaler vi bruk av Briggs & Stratton drivstoffstabilisatoren som føres av alle autoriserte Briggs & Stratton forhandlerverksteder. Stabilisatoren blandes med drivstoffet enten i tanken eller i en kanne. Kjør motoren en kort stund for å sirkulere stabilisatoren i forgasseren. Motoren og drivstoffet kan nå lagres i opp til 24 måneder.

Obs: Hvis stabilisatoren ikke blir brukt eller hvis motoren kjøres med alkoholholdig bensin, slik som f.eks. gasohol, må alt drivstoffet tømmes ut av tanken og motoren må kjøres til den går tom for drivstoff og stopper.

1. Skift olje. Se **oljeservice (se fig. 2 [7])**.
2. Ta ut tennpluggen og fyll ca. 15 ml med motorolje i sylindren. Sett tennpluggen tilbake på plass og drei motoren sakte rundt for å fordele oljen.
3. Fjern gress og rusk fra sylindren og topplokk-ribbene, under fingerskyddet og bak eksospotten.
4. Maskinen må lagres/oppbevares på et rent og tørt sted men IKKE i nærheten av en ovn, et fyringsanlegg eller en varmtvannsbereder som har et tennbluss, eller noe annet som kan danne gnister.

## Service

Ta kontakt med et autorisert Briggs & Stratton forhandlerverksted. Disse verkstedene fører originale Briggs & Stratton deler og har spesialverktøy til motorene. De har også mekanikere som er spesialopplærte til å reparere alle Briggs & Stratton motorer. Bare forhandlere som avterer som "Autorisert Briggs & Stratton" tilfredsstiller standarden som blir forlangt av Briggs & Stratton.

Når du kjøper en maskin som er drevet av en Briggs & Stratton motor, har du sikret deg profesjonell og pålitelig service hos over 30,000 autoriserte forhandlerverksteder med mer enn 3,600 høyt kvalifiserte sjefsmekanikere. Se etter disse skiltene hos alle som tilbyr Briggs & Stratton service.



Du finner ditt nærmeste autoriserte Briggs & Stratton forhandlerverksted på forhandlerkartet på vår Internettside [www.briggsandstratton.com](http://www.briggsandstratton.com) eller i "telefonkatalogens

Gule Sider™" under "Motorer, bensin" eller "Bensindrevne motorer," eller "Plenklippere" eller liknende.



Obs: "Walking fingers" og "Yellow Pages™" (Gule Sider) er registrerte varemerker i enkelte land.

En illustrert verkstedhåndbok som inneholder "bruksteori", vanlige spesifikasjoner og detaljert informasjon om justering, vedlikehold og reparasjon av Briggs & Stratton L-topp 4-taktsmotorer med en sylinder. Ta kontakt med et autorisert Briggs & Stratton forhandlerverksted og be om å få bestillingsnr. 270962.

Forlang å få originale Briggs & Stratton reservedeler med vår logo på esken og/eller delen. Deler som ikke er originale kan fungere dårlig og kan gjøre motorens garanti ugyldig.

## Vedrørende garanti på motoren

Briggs & Stratton tar med glede i mot garantireparasjoner og beklager at du fikk bryderiet med dette. Alle autoriserte forhandlerverksteder kan utføre garantireparasjoner. De fleste garantireparasjonene utføres rutinemessig, men noen ganger kan det hende at et garantikrav ikke er berettiget. Garantien gjelder f.eks. ikke hvis motoren ble skadet som resultat av misbruk, dårlig vedlikehold, transport, håndtering, oppbevaring eller feil montering. Garantien gjelder heller ikke hvis motorens serienummer er blitt fjernet eller hvis motoren på noen måte er blitt endret eller modifisert.

Hvis en kunde er uenig i forhandlerverkstedets avgjørelse, vil garantikravet bli undersøkt nærmere. Be forhandlerverkstedet sende alle detaljer til importøren eller fabrikkens for vurdering. Hvis importøren eller fabrikkens avgjør at kravet er berettiget, vil kunden få full erstatning for de defekte delene. For å unngå evt. misforståelser mellom kunden og verkstedet, har vi beskrevet noen utvalgte feilsituasjoner som ikke dekkes av garantien.

### Normal slitasje:

Motorer, som alle andre mekaniske innretninger, trenger regelmessig service og skifte av deler for at de skal fungere optimalt. Garantien dekker ikke reparasjoner der en del eller en motor er blitt slitt ut som resultat av normalt bruk.

### Utilstrekkelig vedlikehold:

Levetiden til en motor avhenger av hvordan den brukes og hvordan den blir vedlikeholdt. Enkelte maskiner, som f.eks. pumper og rotasjonsplenklippere, benyttes ofte der det er mye støv og skitt. Dette kan forårsake hurtig slitasje. Slik slitasje, når den er forårsaket av at skitt, støv, sot/støv fra rensing av tennplugg og andre slipende partikler er kommet inn i motoren p.g.a. slurvete vedlikehold, dekkes ikke av garantien.

**Denne garantien dekker kun defekte materialer og/eller defekt utførelse i forbindelse med motoren. Garantien gjelder ikke for erstatning av maskinen som motoren er montert i og gjelder heller ikke reparasjoner som følge av:**

1. PROBLEMER SOM ER FORÅRSAKET AV DELER SOM IKKE ER ORIGINALE BRIGGS & STRATTON DELER.
2. Maskinens kontrollutstyr eller andre deler som hindrer start, forårsaker at motoren går dårlig eller forkorter motorens levetid. (Ta kontakt med maskinprodusenten).
3. Lekkasje i forgassere, tette drivstoffslanger, ventiler som har skjært seg eller andre feil forårsaket av forurenset eller gammelt drivstoff. (Bruk ren, frisk blyfri bensin og Briggs & Stratton drivstoffstabilisator, bestillingsnr. 5041).
4. Deler som har skjært seg eller blitt ødelagt fordi motoren ble kjørt med for lite eller forurenset smøreolje, eller feil type smøreolje (oljenivået må sjekkes hver dag eller hver 8. driftstime. Fyll på ny olje når det er nødvendig og skift den med anbefalte intervaller). Det kan hende at OIL GARD® ikke stanser motoren. Motoren kan få skader hvis ikke oljen holdes på riktig nivå. Les "Anvisninger for bruk og vedlikehold".
5. Reparasjon eller justering av tilhørende deler eller enheter som f.eks. clutcher, overføringer, fjernkontroller etc. som ikke er produsert av Briggs & Stratton.
6. Skade eller slitasje på deler som er forårsaket av at det har kommet skitt inn i motoren p.g.a. for dårlig vedlikehold av luftfilteret eller at det er feil satt sammen eller at det er brukt feil type luftfilter eller kassett. (Oljeskumfilteret eller skumfilteret skal rengjøres og oljes med anbefalte intervaller og kassetten skal skiftes ut). Les "Anvisninger for bruk og vedlikehold".

7. Deler som er skadet som resultat av for høyt turtall, eller overoppheting som skyldes at skitt, gress eller rusk tetter igjen kjøleribbene eller svinghjulet, eller skader forårsaket av at motoren er blitt brukt på steder uten tilstrekkelig ventilasjon. (Rengjør kjøleribbene på sylinderen, topplokket og svinghjulet med anbefalte intervaller). Les "Anvisninger for bruk og vedlikehold".
8. Deler på maskinen eller motoren som er brukt p.g.a. sterk vibrasjon forårsaket av at motoren sitter løst, løstsittende kniver, ubalanserte kniver eller løse eller ubalanserte vifte-hjul, utstyr som er feil montert på motorakslingen, for høyt turtall eller annen uforutsiktlig bruk.
9. En bøyd eller brukket veivaksel forårsaket av at kniven på en rotasjonsplenklipper har slått mot en hard gjenstand, eller av at v-remmen er for stram.
10. Rutine messig trimming eller justering av motoren.
11. Funksjonsfeil i motoren eller motorkomponentene, dvs. forbrenningskammer, ventiler, ventilseter, ventilforere, eller brente startermotorviklinger forårsaket av at det er blitt brukt alternativt drivstoff slik som flytende petroleum, naturgass, endret bensin etc.

**Garantien er kun tilgjengelig gjennom forhandlerverksteder som er autorisert av Briggs & Stratton Corporation. Nærmeste autoriserte Briggs & Stratton forhandlerverksted finner du i de "Gule Sidene" i telefonkatalogen under "Motorer, bensindrevne" eller "Bensindrevne motorer" "Gressklippere" e.l.**

## Briggs & Stratton motorgaranti

Gjelder fra 1. Juli 1999, og erstatter alle udaterte garantier og alle garantier med dato før 1. juli 1999.

### BEGRENSET GARANTI

"Briggs & Stratton Corporation vil reparere eller erstatte gratis alle motordeler som er funnet defekte i materiale eller utførelse eller begge deler. Alle transportkostnader for deler som skal skiftes ut eller repareres under denne garantien må dekkes av kjøperen. Denne garantien er kun gyldig i den tidsperioden og med de vilkårene som er gitt i denne politen. For å hevde garantien må man ta kontakt med nærmeste autoriserte forhandlerverksted som er oppført i de "gule sidene" i "telefonkatalogen" under "Motorer, bensindrevne", "Bensindrevne motorer", "Gressklippere" e.l. DET GIS INGEN ANNEN EKSPLISITT GARANTI, IMPLISITTE GARANTIER, INKLUSIVE KJØPEGARANTIER ELLER AT UTSTYR SKAL PASSE TIL ET BESTEMT FORMÅL, ER BEGRENSET TIL ETT ÅR FRA SALGS DATO ELLER SÅ LENGE SOM PÅBUDT AV GJELDENE NORSKE LOVER. DETTE OPPHEVER ALLE ANDRE GARANTIER OG KRAV OM FØLGESKADER UNDER HVILKEN SOM HELST LOV, OG ALLE ANDRE GARANTIER ER UGYLDIGE SÅFREM TIL DE IKKE ER PÅBUDT VED LOV."

Briggs & Stratton Corporation

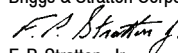
  
F. P. Stratton, Jr.  
Chairman and Chief Executive Officer

### GARANTIPERIODE

MOTORER	INNEFOR USA. OG CANADA		UTENFOR USA. OG CANADA	
	PRIVAT BRUK*	PROFESJONELT BRUK*	PRIVAT BRUK*	PROFESJONELT BRUK*
Alle Vanguard™ motorer.	2 år - motor ‡			
Alle Diamond Plus®, Industrial Plus™, I/C® motorer og motorer med stålforing i sylinder av Intek™ serien.	2 år	1 år	2 år ‡	1 år
Quantum® og Diamond Power®.	2 år	90 dager	2 år † ‡	90 dager
Alle standard motorer og motorene i Kool Bore™ Intek serien montert på plenklippere, traktorplenklippere, kantklippere, jordfresere, og alle Sno/Gard motorer.	2 år	90 dager	1 år	90 dager
Alle andre standardmotorer og motorene i Classic™ serien.	1 år	90 dager	1 år	90 dager

\* I denne garantien betyr "privat bruk" personlig bruk av huseiere. "Profesjonelt bruk" betyr all annen bruk, inklusive kommersiell bruk, bruk for inntektservervelse og utleie. Så snart en motor er blitt brukt kommersielt, vil den deretter bli betraktet som en kommersiell motor med hensyn til garantien. *Motorer som er brukt til konkurransekjøring eller på kommersielle eller utleide baner er ikke dekket av garantien.*

† Et (1) år i Australia, New Zealand, Midtøsten og Afrika.

‡ Et (1) år i India.

**DET ER IKKE NØDVENDIG Å VISE ET GARANTIREGISTRERINGSKORT FOR Å OPPNÅ GARANTIRETTIGHETER FOR BRIGGS & STRATTON MOTORER. DU MÅ TA VARE PÅ KVITTERINGEN DU FIKK DA DU KJØPTE MOTOREN. BEVIS PÅ KJØPEDATO VIL BLI FORLANGT FREMLAGT NÅR DU KREVER GARANTIEN.**

Briggs & Stratton motorene er produsert under en eller flere av de følgende patentene: Design D-247.177 (Andre patenter er anmeldt)										
5.852.951	5.642.701	5.497.679	5.243.878	5.191.864	5.086.890	5.009.208	4.895.119	4.694.792	4.520.288	DES. 309.458
5.823.153	5.606.948	5.320.795	5.235.943	5.188.069	5.070.829	4.996.956	4.875.448	4.633.556	4.453.507	DES. 309.457
5.819.513	5.548.955	5.271.363	5.234.038	5.186.142	5.058.544	4.995.357	4.819.593	4.630.498	4.430.984	DES. 308.872
5.765.713	5.546.901	5.269.713	5.197.425	5.138.996	5.040.644	4.977.879	4.719.682	4.522.080	4.355.253	DES. 308.871
5.645.025	5.503.125	5.265.700	5.197.422	5.105.331	5.040.503	4.971.219				

## Como consultar as figuras do manual

- 1 - 9 referem-se a figuras na parte interior da capa e contracapa.
- 1 - 19 referem-se a componentes do motor na Figura 1.
- 1 - 9 referem-se a uma peça/ação descrita nas figuras.

Registre aqui o modelo, tipo e números de código do motor, para referência futura.

Registre aqui a data de compra, para referência futura.

## Componentes do motor

(ver Fig. 1)

- | 1  | Motor  | Modelo<br>xxxxxx | Tipo<br>xxxx xx | Código<br>xxxxxxxx |
|----|--|------------------|-----------------|--------------------|
| 2  | Maneta de partida                              |                  |                 |                    |
| 3  | Tanque de combustível                          |                  |                 |                    |
| 4  | Interruptor de parada                          |                  |                 |                    |
| 5  | Bocal de enchimento de combustível             |                  |                 |                    |
| 6  | Purificador de ar                              |                  |                 |                    |
| 7  | Proteção do silencioso/Silencioso              |                  |                 |                    |
| 8  | Vela de ignição                                |                  |                 |                    |
| 9  | Bocal de enchimento/Vareta de nível de óleo    |                  |                 |                    |
| 10 | GARD® de óleo, quando assim equipado           |                  |                 |                    |
| 11 | Protetor de dedos                              |                  |                 |                    |
| 12 | Carburador                                     |                  |                 |                    |
| 13 | Retentor de faíscas, quando assim equipado     |                  |                 |                    |
| 14 | Bocal de enchimento de óleo                    |                  |                 |                    |
| 15 | Bujão de drenagem                              |                  |                 |                    |
| 16 | Nível de óleo                                  |                  |                 |                    |
| 17 | Partida elétrica de 12V, quando assim equipado |                  |                 |                    |

## Símbolos de perigo e significados



## Símbolos internacionais e seus significados



## Medidas de segurança

**ANTES DE UTILIZAR O MOTOR**

- Leia todas as instruções de operação e de manutenção e as instruções relativas ao equipamento que este motor alimenta.\*
- O não cumprimento das instruções poderá resultar em ferimentos graves ou morte.

**AS INSTRUÇÕES DE OPERAÇÃO E DE MANUTENÇÃO CONTÊM INFORMAÇÕES DE SEGURANÇA PARA**

- Alertá-lo sobre perigos associados a motores
- Informá-lo sobre o risco de ferimentos associados a estes perigos, e
- Indicar-lhe a forma de evitar ou de reduzir o risco de ferimentos.

\* A Briggs & Stratton não sabe necessariamente qual o equipamento que este motor irá alimentar. Por essa razão, você deve ler cuidadosamente e compreender bem as instruções de operação do equipamento no qual o motor está instalado.

**!** O símbolo de aviso de segurança é usado para identificar informações de segurança relativas a perigos que poderão resultar em ferimentos pessoais.

É utilizada uma palavra (PERIGO, AVISO ou CUIDADO) com o símbolo de aviso para indicar a probabilidade e potencial gravidade do ferimento. Além disso, poderá ser utilizado um símbolo de perigo para assinalar o tipo de perigo.

**!** **PERIGO** indica um perigo que, se não for evitado, resultará em morte ou ferimentos graves.



**!** **CUIDADO** indica um perigo que, se não for evitado, poderá resultar em ferimentos ligeiros ou moderados.



**!** **AVISO** indica um perigo que, se não for evitado, poderá resultar em morte ou ferimentos graves.



**!** **CUIDADO**, quando utilizado **sem** o símbolo de aviso, indica uma situação que **podrá resultar em danos no motor**.



**!** **AVISO** **!**



A exaustão do motor deste produto contém produtos químicos conhecidos no Estado da Califórnia como causadores de câncer, defeitos congênitos ou outros problemas associados à reprodução humana.



 <b>AVISO</b>

<p>A gasolina e seus vapores são extremamente inflamáveis e explosivos.</p> <p>O fogo ou uma explosão poderão provocar graves queimaduras ou morte.</p>
<p><b>QUANDO ACRESCENTAR COMBUSTÍVEL</b></p> <ul style="list-style-type: none"> <li>Desligue o motor (OFF) e deixe-o esfriar pelo menos 2 minutos antes de retirar o tampão do tanque de combustível.</li> <li>Abasteça o tanque em área aberta ou bem ventilada.</li> <li>Não encha demais o tanque. Abasteça até cerca de 12 mm (1/2 polegada) abaixo da parte inferior da abertura de enchimento para permitir a expansão do combustível.</li> <li>Mantenha a gasolina afastada de faíscas, chamas desprotegidas, luzes piloto, calor e outras fontes de ignição.</li> <li>Verifique frequentemente as tubulações de combustível, o tanque, o tampão e as conexões quanto a rachaduras ou vazamentos. Substitua, se necessário.</li> </ul> <p><b>QUANDO DER PARTIDA NO MOTOR</b></p> <ul style="list-style-type: none"> <li>Certifique-se de que a vela de ignição, o silencioso, o tampão do tanque de combustível e o purificador de ar se encontram cada um no seu lugar.</li> <li>Não acione o motor com a vela de ignição retirada.</li> <li>Se derramou combustível, espere até que evapore antes de acionar o motor.</li> <li>Se o motor estiver afogado, coloque o afogador na posição OPEN/RUN (aberto/em funcionamento), coloque o acelerador na posição "FAST" (rápido) e acione até que o motor arranque.</li> </ul> <p><b>QUANDO OPERAR O EQUIPAMENTO</b></p> <ul style="list-style-type: none"> <li>Não incline o motor ou o equipamento para um ângulo que poderá provocar o derramamento de gasolina.</li> <li>Não afogue o carburador para parar o motor.</li> </ul> <p><b>QUANDO TRANSPORTAR O EQUIPAMENTO</b></p> <ul style="list-style-type: none"> <li>Transporte com o tanque de combustível VAZIO ou com a válvula de fechamento de combustível desligada (OFF).</li> </ul> <p><b>QUANDO ARMAZENAR GASOLINA OU EQUIPAMENTO COM COMBUSTÍVEL NO TANQUE</b></p> <ul style="list-style-type: none"> <li>Guarde longe de fomalhas, fogões, aquecedores de água ou outros aparelhos que tenham uma luz piloto ou outra fonte de ignição, uma vez que poderão incendiar os vapores do combustível.</li> </ul>



 <b>AVISO</b>

<p>Acionar o motor produz faiscamento.</p> <p>As faíscas poderão incendiar os gases inflamáveis que se encontram na área.</p> <p>Poderá verificar-se explosão e fogo.</p>
<ul style="list-style-type: none"> <li>Se tiver conhecimento de algum vazamento de gás natural ou de petróleo líquido na área, não dê a partida do motor.</li> <li>Não utilize fluidos de acionamento pressurizados, porque os vapores são inflamáveis.</li> </ul>

 <b>AVISO</b>

<p>Os motores libertam monóxido de carbono, um gás tóxico inodoro e incolor.</p> <p>Respirar monóxido de carbono poderá provocar náuseas, desmaios ou morte.</p>
<ul style="list-style-type: none"> <li>Dê a partida e faça funcionar o motor no exterior.</li> <li>Não acione nem faça funcionar o motor em áreas fechadas, mesmo que as janelas ou as portas estejam abertas.</li> </ul>

 <b>AVISO</b>

<p>O faiscamento não intencional poderá resultar em fogo ou choque elétrico.</p> <p>O acionamento não intencional poderá resultar em emaranhamento, amputação traumática ou laceração.</p>
<p><b>ANTES DE REALIZAR AJUSTES OU REPAROS</b></p> <ul style="list-style-type: none"> <li>Desligue o cabo da vela de ignição e mantenha-o afastado da vela.</li> <li>Desligue a bateria, no terminal negativo (apenas motores com partida elétrica).</li> </ul> <p><b>QUANDO FIZER TESTE DE FAÍSCAS</b></p> <ul style="list-style-type: none"> <li>Use um verificador de velas de ignição aprovado.</li> <li>Não faça a verificação de faíscas com a vela de ignição retirada.</li> </ul>

 <b>AVISO</b>

<p>O funcionamento dos motores produz calor. As peças do motor, especialmente o silencioso, ficam extremamente quentes.</p> <p>Poderão ocorrer graves queimaduras térmicas com o contato.</p> <p>Os resíduos combustíveis, tais como folhas, grama, galhos, etc. poderão incendiar-se.</p>
<ul style="list-style-type: none"> <li>Deixe o silencioso, o cilindro do motor e as aletas esfriarem antes de tocar neles.</li> <li>Retire os resíduos combustíveis acumulados na área do silencioso e cilindro.</li> <li>Instale e mantenha em condição de funcionamento um retentor de faíscas, antes de utilizar o equipamento em solo não cultivado, coberto de mata. O estado da Califórnia exige isso (Seção 4442 da lei de recursos públicos da Califórnia). Os outros estados poderão ter leis similares. As leis federais aplicam-se a territórios federais.</li> </ul>

 <b>AVISO</b>

<p>As peças rotativas poderão entrar em contato ou prender mãos, pés, cabelo, vestuário ou acessórios.</p> <p>Isto poderá resultar em amputação traumática ou grave laceração.</p>
<ul style="list-style-type: none"> <li>Opere o equipamento com as proteções no devido lugar.</li> <li>Mantenha mãos e pés afastados das peças rotativas.</li> <li>Se tiver cabelo longo ou usar jóias, prenda o cabelo e retire as jóias.</li> <li>Não use roupa solta, cordões pendentes ou itens que poderão ficar presos.</li> </ul>

 <b>AVISO</b>

<p>A rápida retração da corda da partida (contragolpe) puxará a mão e o braço em direção ao motor mais rapidamente do que você a poderia soltar.</p> <p>Isto poderá resultar em ossos quebrados, fraturas, contusões ou entorses.</p>
<ul style="list-style-type: none"> <li>Quando acionar o motor, puxe a corda lentamente até sentir resistência, a seguir puxe rapidamente.</li> <li>Retire todas as cargas sobre o motor/equipamento externo antes de dar a partida.</li> <li>Os componentes do equipamento diretamente conectados - como lâminas, impulsores, polias, dentes de roda, etc., porém não apenas estes - devem estar seguramente fixados.</li> </ul>

## Recomendações de Óleo

(ver fig. [2])

O motor é expedito da Briggs & Stratton **sem** óleo. **Antes de ligar o motor, encha com óleo. Não deixe transbordar.**

Use um óleo detergente de alta qualidade classificado "Para utilização SF, SG, SH, SJ" ou mais avançado, como, por exemplo, o 30W, referência 100005 da Briggs & Stratton. Não use aditivos especiais com óleos recomendados. Não misture óleo com gasolina.

Escolha o grau de viscosidade SAE do óleo através deste gráfico, consoante a temperatura de partida prevista antes da próxima troca de óleo.



**Nota:** O óleo sintético de acordo com a marca de certificação API, ILSAC GF-2 e o símbolo de serviço API (mostrado à esquerda) com "SJ/CF ENERGY CONSERVING" ou superior, é um óleo aceitável em todas as temperaturas. **A utilização de óleo sintético não altera os intervalos de mudança de óleo necessários.**



\* Os motores esfriados a ar aquecem mais do que os motores automotivos. O uso de óleos multi-viscosidade não sintéticos (5W-30, 10W-30, etc.) em temperaturas acima dos 4° C (40° F) resultará num maior consumo de óleo do que o normal. Quando usar um óleo multi-viscosidade, verifique mais frequentemente o nível do óleo.

\*\* O óleo SAE 30, quando utilizado a temperaturas inferiores a 4° C, provocará uma partida difícil do motor e possíveis danos no cilindro devido a lubrificação inadequada.

**Verifique o nível do óleo.** (A capacidade de óleo é de cerca de 0,6 litros.)

Coloque o motor em plano horizontal e limpe em redor do bocal de abastecimento de óleo ①.

Retire a vareta de nível do óleo, limpe com um pano limpo, volte a colocá-la e a apertá-la. Retire a vareta de nível e verifique o nível do óleo. O óleo deve chegar à marca FULL (cheio) ②.

OU

Retire o bocal de enchimento de óleo ③. O óleo deve ficar quase a transbordar ④.

Se for necessário mais óleo, adicione-o lentamente. Aperte bem a vareta de nível ou o bujão de enchimento de óleo antes de dar a partida.

## Recomendações de combustível

Use gasolina normal limpa, nova e **sem chumbo** com um mínimo de 77 de octanas. Poderá ser utilizada gasolina com chumbo, caso não seja possível obter gasolina sem chumbo. Compre combustível na quantidade que preveja ser necessária para 30 dias. Ver **Armazenagem**.

Não use gasolina que contenha metanol. Não misture óleo com gasolina.

Para proteção do motor, recomendamos a utilização do Estabilizador de Combustível Briggs & Stratton, que pode ser obtido em qualquer Centro de Serviço Autorizado Briggs & Stratton.

## Verifique o nível de combustível



Antes de reabastecer, deixe o motor arrefecer durante 2 minutos.

Limpe em volta do bocal de enchimento de combustível antes de remover o tampão para reabastecer. Abasteça até cerca de 12 mm (1/2 polegada) abaixo da parte inferior da abertura de enchimento para permitir a expansão do combustível. Tenha cuidado para não deixar transbordar.

## Partida (ver Figs. [1] [3] [4])



MANTENHA SEMPRE AS MÃOS E OS PÉS LONGE DAS PEÇAS EM MOVIMENTO DO EQUIPAMENTO.



Não utilize um fluido de acionamento pressurizado. Os vapores são inflamáveis.

Dê a partida, armazene e abasteça de combustível o equipamento numa posição plana.

Verifique o nível do óleo.

**CUIDADO:** O indicador de segurança OIL GARD®, quando assim equipado, (ver [10] fig. [1]) serve para evitar a partida de um motor com pouco óleo. O indicador de segurança OIL GARD® poderá não desativar um motor em funcionamento. Poderão ocorrer danos se o nível de óleo não for corretamente mantido e a cobertura da garantia perderá a sua validade. Verifique sempre o nível do óleo antes de dar a partida no motor. Se o motor estiver equipado com um indicador de segurança OIL GARD® e começar a ficar sem óleo, uma luz no motor dará um aviso de que o nível de óleo está baixo. Se a luz ficar intermitente e não for possível acionar o motor, ou este tenha parado e você não consiga ligá-lo de novo, adicione óleo. Encha até ao ponto de transbordamento no tampão do bocal de enchimento ou até à marca FULL (cheio) na vareta de nível. Não deixe transbordar.

## Antes da partida (ver Fig. [3])

1. Mova o controle do afogador para a posição CHOQUE (afogar) ou START (partida) ①.

Nota: Se o motor não arrancar, retire o purificador de ar para verificar o afogador. O afogador deverá fechar completamente ②. Caso contrário, consulte **Ajustes**.

2. Se o equipamento tiver controles separados para o afogador e para o acelerador, desloque o controle do acelerador para a posição FAST (rápido) ③.
3. Mova o controle de parada para a posição ON (ligado) ④, quando assim equipado.

## Partida retrátil (ver Fig. [4])



Segure na maneta de partida e puxe lentamente até sentir resistência. Depois puxe a corda rapidamente para vencer a compressão, evitar o contragolpe e dar a partida do motor.

Repita se necessário com o afogador na posição RUN (em funcionamento) e o acelerador na posição FAST (rápido). Quando o motor der a partida, opere-o na posição FAST.

## Partida elétrica (ver Fig. [4])

Em motores equipados com sistemas de partida de 12 volt, rode a chave para a posição START (partida)

ou pressione o botão de partida ①. Repita, se necessário, com o controle do acelerador na posição FAST. Quando o motor der a partida, opere-o na posição FAST (rápido).

Nota: Se o fabricante do equipamento tiver fornecido a bateria, carregue-a antes de tentar dar a partida do motor, conforme recomendado pelo fabricante.

Note: Use ciclos de partida curtos (15 segundos/minuto) a fim de permitir uma maior vida útil do motor de partida. O acionamento prolongado poderá danificar o motor de partida.

## A fim de parar o motor (ver Fig. [5])

Não mova o controle do afogador para a posição CHOKE (afogar) quando desejar parar o motor. Poderá ocorrer contra-explosão ou danos no motor. Desloque o controle do acelerador para a posição IDLE (sem carga) ou SLOW (lento) ①, quando assim equipado. Rode a chave para a posição OFF (desligado) ou desloque o controle de parada para a posição STOP (parar) ou OFF (desligado) ②.

## Ajustes (ver Fig. [6])



A fim de evitar partida accidental, retire o cabo da vela de ignição ①,

ligue-o à terra antes de ajustar e desligue a bateria, no terminal negativo, quando assim equipado.

## Ajustes do controle do acelerador

Retire o purificador de ar (não é mostrada a base do purificador, para maior clareza). Desaperte o parafuso do fixador do revestimento ② no carburador ou na placa de controle.

Se o controle do afogador for **remoto**, empurre o cotovelo ③ para qualquer um dos lados até este tocar na anilha ④.

Se o controle do afogador for **manual**, desloque o revestimento e o cabo ⑤ na direção da seta até à posição extrema.

Mova o controle do acelerador para a posição FAST (rápido). Aperte bem o parafuso do fixador do revestimento. Substitua o purificador de ar.

## Controle do governador fixo

O controle do governador ⑥ foi regulado de forma a permitir as RPM máximas sem carga especificadas pelo fabricante do equipamento. Se forem necessárias reajustes, consulte qualquer Centro de Serviço Autorizado da Briggs & Stratton.

## Verifique o interruptor de parada

Mova o controle do acelerador para a posição STOP (parar), quando assim equipado. A alavanca do controle do governador no carburador ou na placa de controle deve entrar bem em contato com o interruptor de parada. Verifique e reajuste caso necessário.

## Ajuste do carburador



O fabricante do equipamento em que este motor é instalado fornece indicações quanto à velocidade máxima a que o motor pode ser operado. **NÃO EXCEDA** essa velocidade.

Consulte um Centro de Serviço Autorizado da Briggs & Stratton para ajuste do carburador.

O carburador deste motor é de emissão reduzida. A mistura ar/combustível não é ajustável, somente o parafuso da velocidade sem carga. A velocidade sem carga controlada foi ajustada para 1750 na fábrica.

Para ajustar a velocidade sem carga, dê a partida no motor e deixe-o aquecer durante cerca de 5 minutos. Depois, com o motor em funcionamento, coloque o controle do acelerador na posição SLOW (lento). Gire a alavanca de controle do acelerador do carburador contra o batente do acelerador e segure-a nessa posição enquanto ajusta o parafuso da velocidade sem carga para obter 1100 rpm.

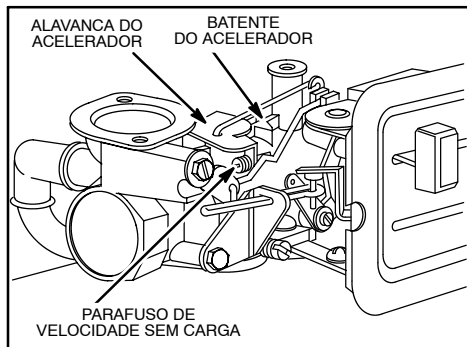

## Manutenção (ver Figs. 7 8 9)

Consulte também o **Programa de Manutenção**. Siga os intervalos indicados em horas ou estações, conforme o que ocorrer primeiro. De salientar que se tornam necessárias manutenções mais frequentes quando o motor opera em condições adversas.



A fim de evitar uma partida acidental, retire o cabo da vela de ignição ① e ligue-o à terra antes de efetuar a manutenção. e desligue a bateria, no terminal negativo, quando assim equipado.

### Verificação do óleo (ver Fig. 7)

Verifique o nível de óleo regularmente.

Certifique-se que o nível de óleo seja mantido. Verifique após cada 5 horas ou diariamente, antes de ligar o motor. Consulte o procedimento de enchimento de óleo em **Recomendações de Óleo**.

### Troque o óleo

Troque o óleo após as primeiras 5 horas de operação. Troque o óleo enquanto o motor estiver quente. Reabasteça com óleo novo com o grau de viscosidade SAE recomendado (ver Fig. 2).

### Engrenagem de redução, quando assim equipado

Retire o bujão de enchimento de óleo ② e o bujão de nível de óleo ③. Drene o óleo após cada 100 horas de operação ou em cada estação. Para reabastecer, deite óleo SAE 30 para dentro do furo de enchimento de óleo até ficar ao nível do furo de verificação de nível. Volte a colocar ambos os bujões. O bujão de enchimento de óleo tem um furo de respiro ④ e deve ser instalado por cima da tampa da caixa de engrenagens.

### Manutenção do purificador de ar (ver Fig. 8)

Substitua o pré-purificador ②, quando assim equipado, e/ou cartucho ⑤ se este estiver muito sujo ou danificado.

1. Desaperte os parafusos ou retire o botão. Depois retire a tampa.
2. Retire cuidadosamente o pré-purificador, quando assim equipado, e o cartucho a fim de evitar a entrada de resíduos para dentro do carburador.

## Manutenção (cont.)

Para efetuar a manutenção do pré-purificador, lave com detergente líquido e água. Esprema num pano limpo até ficar seco. Sature de óleo de motor. Esprema-o num pano limpo e absorvente a fim de remover TODO O EXCESSO de óleo.

Para efetuar a manutenção do cartucho, limpe-o batendo suavemente contra uma superfície lisa. Não use solventes de petróleo, por exemplo, querosene, que poderão fazer com que o cartucho se deteriore. Não use ar pressurizado, que pode danificar o cartucho. Não lubrifique o cartucho.

3. Volte a instalar o cartucho e o pré-purificador, quando assim equipado.
4. Substitua a tampa e aperte bem os parafusos ou o botão.

### Manutenção da vela de ignição (ver Fig. 9)



NÃO verifique se existem faíscas com a vela de ignição retirada. Utilize apenas o Analisador de

Faíscas Briggs & Stratton ②, para verificar se existem faíscas. NÃO acione o motor com a vela de ignição retirada. Se o motor estiver afogado, coloque o acelerador na posição "FAST" (rápido) e acione até que o motor arranque.

A folga da vela de ignição ③ deve ser de 0,76 mm ou 0,030 polegadas.

Substitua a vela de ignição após cada 100 horas de operação ou em cada estação, conforme o que ocorrer primeiro. Poderá obter uma chave de velas de ignição em qualquer Centro de Serviço Autorizado Briggs & Stratton.

Nota: Em algumas áreas, a legislação local exige a utilização de uma vela de ignição com resistência interna (resistor) para suprimir os sinais de ignição. Se este motor tiver sido originalmente equipado com uma vela desse tipo, use o mesmo tipo de vela de ignição na substituição.

### Mantenha o motor limpo (ver Fig. 9)

Limpe periodicamente a grama e o acúmulo de aparas de palha do motor. Limpe o protetor de dedos. Não limpe o motor com jato de água, porque a água poderá contaminar o combustível. Limpe com uma escova ou ar comprimido.



A acumulação de resíduos em redor do silencioso ④ poderá provocar um fogo. Inspeção e limpe antes de cada utilização.

A fim de garantir uma operação suave, mantenha a ligação do governador, as molas e os controles livres de resíduos.

Se o silencioso estiver equipado com um retentor de faíscas ⑤, retire-o para limpeza e inspecione-o após cada 50 horas de operação ou em cada estação. Substitua caso se encontre danificado.

Limpe o sistema de arrefecimento. Grama ou palha podem entupir o sistema de arrefecimento do motor, especialmente após trabalhos prolongados. As superfícies e aletas internas de arrefecimento poderão necessitar de ser limpas a fim de evitar super-aquecimento e avarias no motor. Retire o alojamento do ventilador e limpe conforme mostrado ⑥.

## Programa de manutenção

Siga os intervalos indicados em horas ou estações, conforme o que ocorrer primeiro. Salientamos que se tornam necessárias manutenções mais frequentes quando o motor opera nas condições adversas indicadas abaixo.

### Primeiras 5 horas

- Trocar o óleo

### Após cada 5 horas ou diariamente

- Verificar o nível do óleo
- Limpar o protetor de dedos
- Limpar em redor do silencioso

### Após cada 25 horas ou em cada estação

- Trocar o óleo, quando a operar sob carga pesada ou a elevada temperatura ambiente
- Efetuar manutenção do pré-purificador de ar, quando assim equipado\*
- Efetuar manutenção do purificador do cartucho do purificador de ar caso este não esteja equipado com um pré-purificador\*

### Após cada 50 horas ou em cada estação

- Trocar o óleo
- Limpar e inspecionar retentor de faíscas, quando assim equipado

### Após cada 100 horas ou em cada estação

- Efetuar manutenção do cartucho do purificador de ar quando equipado com pré-purificador\*
- Substituir/limpar vela de ignição
- Trocar o óleo, engrenagem de redução, quando assim equipado
- Limpar o sistema de arrefecimento\*

\* Limpar com maior frequência quando submetido a poeiras e quando há resíduos ou aparas no ar.

## Lista parcial de peças genuínas Briggs & Stratton

### Briggs & Stratton (ou equivalente)

Peça	Referência
Óleo (568 cm <sup>3</sup> )	100005
Óleo (1363 cm <sup>3</sup> )	100028
Kit de bomba de óleo (utiliza broca elétrica normal para retirar o óleo do motor rapidamente)	5056
Estabilizador de combustível (28,4 cm <sup>3</sup> , bolsa de uma só utilização de 30 ml)	992030
Estabilizador de combustível (119,3 cm <sup>3</sup> , frasco de 125 ml)	999005E (5041)
Cartucho do purificador de ar plano	491588 (5043)
Pré-purificador de ar plano	491435
Vela de ignição com resistência interna (resistor)	802592E
Vela de ignição normal	492167
Vela de ignição de platina de longa duração	992041 (5062)
(usada na maior parte dos motores de válvulas laterais)	
Analisador de faíscas	19368
Chave de velas de ignição	89838 (5023)
Retentor de faíscas	399541

## Armazenagem

Os motores armazenados durante mais de 30 dias devem ser protegidos ou ser retirado todo o combustível a fim de evitar a formação de depósitos gomosos no sistema de combustível ou em componentes essenciais do carburador.

Para proteção do motor, recomendamos a utilização do Estabilizador de Combustível Briggs & Stratton, que pode ser obtido em qualquer Centro de Serviço Autorizado Briggs & Stratton. Misture o estabilizador com o combustível no tanque de combustível ou no recipiente de armazenagem. Mantenha o motor a trabalhar durante um curto espaço de tempo a fim de permitir a circulação do estabilizador através do carburador. O motor e o combustível podem ser armazenados por períodos que poderão ir até 24 meses.

Nota: Se não for usado estabilizador ou se o motor estiver a funcionar com gasolina que contenha álcool, retire todo o combustível do tanque e deixe o motor trabalhar até parar por falta de combustível.

1. Troque o óleo. Ver **Verificação de óleo** (ver Figs. 2 [7]).
2. Retire a vela de ignição e verta cerca de 15 ml de óleo de motor no cilindro. Recoloque a vela de ignição e gire lentamente o motor para distribuir o óleo.
3. Limpe a sujeira e as aparas de palha do cilindro, das aletas do cabeçote, debaixo do protetor de dedos e por detrás do silencioso.
4. Guarde o equipamento num local limpo e seco, mas NÃO perto de um fogão, fornalha ou aquecedor de água que utilize um acendedor piloto ou qualquer dispositivo que possa provocar uma faísca.

## Manutenção

Contate um Centro de Serviço Autorizado Briggs & Stratton. Todos têm um estoque de Peças Genuínas Briggs & Stratton e estão equipados com ferramentas especiais. Mecânicos treinados asseguram a qualidade do conserto em todos os motores Briggs & Stratton. Só aos representantes que anunciem ser "Autorizados pela Briggs & Stratton" poderá ser exigido o cumprimento das normas da Briggs & Stratton.

Ao adquirir equipamento acionado por um motor Briggs & Stratton, você se beneficia com a garantia de um serviço confiável, altamente qualificado em mais de 30000 Centros de Serviço Autorizados em todo o mundo, incluindo mais do que 3600 técnicos de serviço experientes. Procure estes sinais sempre que lhe oferecem serviços Briggs & Stratton.



Poderá localizar o seu Centro de Serviço Autorizado Briggs & Stratton mais próximo no nosso mapa de localização de centros de serviço do nosso website



[www.briggsandstratton.com](http://www.briggsandstratton.com) ou nas "Páginas Amarelas™" sob as categorias "Motores, Gasolina", "Motores a Gasolina", "Cortadores de Grama" ou uma categoria similar.

Nota: O logotipo e a designação das "Páginas Amarelas™" são marcas registadas em várias jurisdições.

O manual técnico aqui ilustrado inclui "Teorias de Operação", especificações comuns e informações pormenorizadas que cobrem ajuste, regulação e reparo dos motores monocilíndricos com cabeçote em L, de 4 tempos da Briggs & Stratton. Poderá encomendá-lo em qualquer Centro de Serviço Autorizado da Briggs & Stratton com a referência P/N 270962.

Insista em comprar peças genuínas de reposição Briggs & Stratton com o nosso logotipo inscrito na caixa e/ou na peça. As peças que não sejam originais poderão não funcionar tão bem e poderão também invalidar a sua garantia.

## Sobre a garantia do seu motor

A Briggs & Stratton aceita com agrado a oportunidade de efetuar reparos ao abrigo da garantia e pede-lhe desculpa pelos inconvenientes que tal lhe possa ter causado. Qualquer Centro de Serviço Autorizado pode efetuar reparos ao abrigo da garantia. A maior parte deles são tratados rotineiramente, mas por vezes os pedidos de reparo poderão não parecer justificados. Por exemplo, a garantia não abrange avarias no motor decorrentes de utilização incorreta, falta de manutenção de rotina, embarque, manuseamento, armazenagem ou instalação incorretos. De igual forma, a garantia fica invalidada caso tenha sido retirado o número de série do motor ou caso o motor tenha sido alterado ou modificado.

Caso um cliente não concorde com a decisão do Centro de Serviço, será realizada uma investigação para determinar a aplicabilidade da garantia. Peça ao Centro de Serviço que apresente todos os fatos comprobatórios ao seu Distribuidor ou à Fábrica, para revisão. Se o Distribuidor ou a Fábrica decidir que a reclamação é justificada, o cliente será totalmente reembolsado relativamente aos itens aceites como defeituosos. Para evitar equívocos que possam eventualmente ocorrer entre o cliente e o Centro de Serviço, descrevemos abaixo algumas das causas de falha dos motores que não estão cobertas pela garantia.

### Desgaste normal:

Para trabalharem bem, os motores, como todos os outros dispositivos mecânicos, precisam periodicamente de manutenção e reposição de peças. A garantia não cobrirá reparos se a utilização de uma peça ou de um motor tiver ultrapassado sua vida útil.

### Manutenção inadequada:

A vida útil de um motor depende das condições em que é utilizado e dos cuidados que recebe. Algumas aplicações, tais como picadores de forragem, bombas e cortadores de grama, são muitas vezes utilizadas em condições em que estão sujeitas a poeiras e sujeira, que podem causar um aparente desgaste prematuro. Tal desgaste não está coberto pela garantia, quando causado pela penetração no motor de impurezas, pó, resíduos de limpeza das ve-

las ou qualquer outro material abrasivo, decorrente de uma manutenção incorreta.

**Esta garantia cobre somente material e/ou mão-de-obra defeituosos relacionados com o motor e não a substituição ou reembolso do equipamento em que o motor possa estar montado. Além disso, a garantia também não cobre reparos devidos a:**

1. PROBLEMAS CAUSADOS POR PEÇAS QUE NÃO SEJAM PEÇAS ORIGINAIS BRIGGS & STRATTON.
2. Controles de equipamentos ou instalações que impeçam a partida, provocando um desempenho insatisfatório do motor ou a redução da vida útil do motor. (Contate o fabricante do equipamento.)
3. Carburadores com vazamentos, tubos de combustível entupidos, válvulas coladas ou outras avarias causadas pela utilização de combustível contaminado ou envelhecido. (Utilize gasolina limpa, nova, sem chumbo e o Estabilizador de Combustível da Briggs & Stratton, Referência 5041.)
4. Peças riscadas ou quebradas resultantes da utilização do motor com óleo contaminado ou insuficiente ou de um óleo de grau incorreto (verifique o nível do óleo diariamente ou após cada 8 horas de funcionamento. Reabasteça sempre que necessário e troque nos intervalos recomendados.) O indicador de segurança OIL GARD® poderá não se desligar durante o funcionamento do motor. O motor poderá ficar danificado se o nível do óleo não for corretamente mantido. Leia as instruções de operação e de manutenção.
5. O reparo ou ajuste de componentes associados ou de conjuntos, tais como embreagens, transmissões, controles à distância, etc., que não sejam de fabrico da Briggs & Stratton.
6. Avaria ou desgaste de componentes devido à penetração de impurezas no motor, decorrente de manutenção ou remontagem inadequada do purificador de ar, ou da utilização de

um elemento ou cartucho de purificador de ar que não seja original. (A intervalos recomendados, limpe e lubrifique o elemento Oil-Foam® ou o pré-purificador de espuma e substitua o cartucho.) Leia as instruções de operação e de manutenção.

7. Componentes danificados devido a sobrevelocidade ou a superaquecimento causado por grama, areias ou sujeira que tapem ou entupam as aletas de arrefecimento ou a área do volante, ou devido à utilização do motor numa área confinada sem ventilação suficiente. (Limpe as aletas do cilindro, o cabeçote e o volante a intervalos recomendados.) Leia as instruções de operação e de manutenção.
8. Componentes do motor ou do equipamento quebrados devido a vibração excessiva provocada por montagem frouxa do motor, lâminas cortantes frouxas, pás desbalanceadas ou impulsores frouxos ou desbalanceados, fixação incorreta do equipamento ao virabrequim do motor, sobrevelocidade ou outro abuso na operação.
9. Virabrequim empenado ou quebrado devido ao choque de um objeto sólido com uma lâmina cortante de uma máquina rotativa para cortar grama, ou devido ao aperto excessivo da correia em V.
10. Regulagem ou ajustamento rotineiro do motor.
11. A falha do motor ou de componentes do motor - i.e., câmara de combustão, válvulas, sede de válvulas, guias de válvulas ou enrolamentos queimados do motor de partida - provocada pelo uso de combustíveis alternativos como petróleo liquefeito, gás natural, gasolinas alteradas, etc.

**A garantia só está disponível através dos Centros de Serviço Autorizados da Briggs & Stratton Corporation. O seu Centro de Serviço Autorizado mais próximo está referenciado nas "Páginas Amarelas" da sua lista telefônica, sob os títulos "Motores, Gasolina" ou "Motores a Gasolina", "Cortadores de Grama" ou categoria similar.**

## Certificado de Garantia de proprietário de motores Briggs & Stratton

Válido a partir de 1 de Julho de 1999, substitui todas as garantias não datadas ou com datas anteriores a 1 de Julho de 1999.

### GARANTIA LIMITADA

"A Briggs & Stratton Corporation reparará ou substituirá, gratuitamente, qualquer componente ou componentes do motor que estejam defeituosos em material ou em mão-de-obra ou em ambos. Todos os custos de transporte dos componentes submetidos para reparo ou substituição, ao abrigo desta Garantia, ficarão a cargo do comprador. Esta garantia está em vigor durante os períodos de tempo e sujeita às condições estabelecidas nas presentes condições de garantia. Para assistência ao abrigo da garantia, contate o seu Centro de Serviço Autorizado Briggs & Stratton mais próximo, que está referenciado nas "Páginas Amarelas" sob "Motores, Gasolina", ou "Motores a Gasolina", "Cortadores de grama" ou categoria similar. NÃO É FORNECIDA NENHUMA OUTRA GARANTIA EXPRESSA. GARANTIAS IMPLÍCITAS, INCLUINDO AS DE COMERCIALIZAÇÃO E DE ADEQUAÇÃO A UM FIM, DETERMINADO ESTÃO LIMITADAS A UM ANO A PARTIR DA DATA DA COMPRA, E ESTÃO EXCLUÍDAS, NA EXTENSÃO PERMITIDA PELA LEI, TODAS E QUAISQUER GARANTIAS IMPLÍCITAS. FICA TAMBÉM EXCLUÍDA QUALQUER RESPONSABILIDADE POR DANOS CONSEQUENCIAIS AO ABRIGO DE TODAS E QUAISQUER GARANTIAS, NA MEDIDA EM QUE A EXCLUSÃO FOR PERMITIDA PELA LEI. Alguns países (estados) não permitem limitações quanto à duração das garantias implícitas e alguns países (estados) não permitem a exclusão da limitação de danos incidentais ou consequenciais, por isso a limitação e a exclusão acima estabelecidas poderão não ser aplicáveis no seu caso. Esta garantia concede-lhe direitos legais específicos e é possível que usufrua ainda de outros direitos, que variam de estado para estado."

Briggs & Stratton Corporation

  
F. P. Stratton, Jr.  
Presidente e Diretor Executivo

### PERÍODO DE GARANTIA

MOTORES	NOS E.U.A. E NO CANADÁ		FORA DOS E.U.A. E CANADÁ	
	USO CONSUMIDOR*	USO COMERCIAL*	USO CONSUMIDOR*	USO COMERCIAL*
Todos os motores Vanguard™.	2 anos - motor †			
Todos os motores Diamond Plus®, Industrial Plus™, I/C® e série Sleeve Bore Intek.	2 anos	1 ano	2 anos ‡	1 ano
Quantum® e Diamond Power®.	2 anos	90 dias	2 anos † ‡	90 dias
Todos os motores padrão e série Intek Kool Bore™ instalados em cortadores de grama, cursores, serras e picadores de forragem e todos os motores Sno/Gard.	2 anos	90 dias	1 ano	90 dias
Todos os motores standard e da série Classic™.	1 ano	90 dias	1 ano	90 dias

\* Para os fins desta garantia, "uso consumidor" significa uso doméstico, residencial, pessoal, pelo consumidor original no varejo. "Uso comercial" significa todos os outros usos, incluindo usos para fins comerciais ou lucrativos. A partir do momento em que for utilizado em uso comercial, um motor passará posteriormente a ser sempre considerado como um motor de uso comercial, para os fins desta garantia. Não estão cobertos pela garantia os motores usados em corridas de competição ou em pistas comerciais ou de aluguel.

† Somente (1) ano na Austrália, Nova Zelândia, Médio Oriente e África.

‡ Um (1) ano na Índia.

**NÃO É NECESSÁRIO QUALQUER CARTÃO DE REGISTO DE GARANTIA PARA OBTENÇÃO DA GARANTIA DE MOTORES BRIGGS & STRATTON. O COMPRADOR DEVERÁ GUARDAR O RECIBO DE COMPRA. PARA UTILIZAÇÃO DA GARANTIA, SERÁ NECESSÁRIA A COMPROVAÇÃO DA DATA DE COMPRA.**

Os motores Briggs & Stratton são fabricados sob uma ou mais das seguintes patentes: Design D-247.177 (Outras patentes pendentes)										
5.852.951	5.642.701	5.497.679	5.243.878	5.191.864	5.086.890	5.009.208	4.895.119	4.694.792	4.520.288	DES. 309.458
5.823.153	5.606.948	5.320.795	5.235.943	5.188.069	5.070.829	4.996.956	4.875.448	4.633.556	4.453.507	DES. 309.457
5.819.513	5.548.955	5.271.363	5.234.038	5.186.142	5.058.544	4.995.357	4.819.593	4.630.498	4.430.984	DES. 308.872
5.765.713	5.546.901	5.269.713	5.197.425	5.138.996	5.040.644	4.977.879	4.719.682	4.522.080	4.355.253	DES. 308.871
5.645.025	5.503.125	5.265.700	5.197.422	5.105.331	5.040.503	4.971.219				



## Cómo Usar las Figuras del Manual

1 - 9 refiérase a las figuras en el interior de los cuadros.

1 - 19 refiérase a los componentes del motor en la figura 1.

1 - 9 refiérase a la acción parcial en las figuras.

Registre los números del Modelo, Tipo y Código de su motor aquí para un futuro uso.

Registre aquí su fecha de compra para un futuro uso.

## Componentes del Motor

(vea la fig. 1)

- | 1  | Motor   | Modelo<br>xxxxxx | Tipo<br>xxxx xx | Código<br>xxxxxxxx |
|----|---|------------------|-----------------|--------------------|
| 2  | Manija de la cuerda                               |                  |                 |                    |
| 3  | Tanque de Combustible                             |                  |                 |                    |
| 4  | Suiche de Parada                                  |                  |                 |                    |
| 5  | Llenado de combustible                            |                  |                 |                    |
| 6  | Filtro de Aire                                    |                  |                 |                    |
| 7  | Protector de Mofle/Mofle                          |                  |                 |                    |
| 8  | Bujía   |                  |                 |                    |
| 9  | Llenado de Aceite/Varilla Indicadora de Nivel     |                  |                 |                    |
| 10 | Protector de Aceite (Oil GARD®), si está equipado |                  |                 |                    |
| 11 | Protector de Dedos                                |                  |                 |                    |
| 12 | Carburador  |                  |                 |                    |
| 13 | Atrapachispas, si está equipado                   |                  |                 |                    |
| 14 | Tapón de Llenado de Aceite                        |                  |                 |                    |
| 15 | Tapón de Drenaje                                  |                  |                 |                    |
| 16 | Nivel de Aceite                                   |                  |                 |                    |
| 17 | Arranque Eléctrico de 12V, si está equipado       |                  |                 |                    |

## Símbolos de Peligro y Significados



## Símbolos Internacionales y Significados

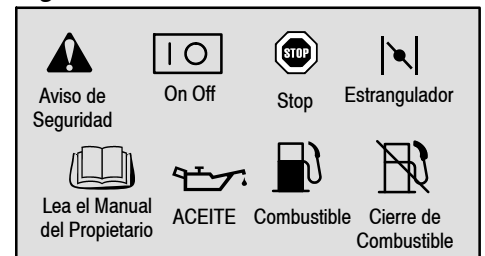

## Precauciones de Seguridad



### ANTES DE OPERAR EL MOTOR

- Lea completamente las Instrucciones de Mantenimiento & Operación Y las instrucciones para el equipo acoplado a este motor.\*
- Dejar de seguir las instrucciones podría ocasionar heridas graves o la muerte.

### LAS INSTRUCCIONES DE MANTENIMIENTO & OPERACIÓN CONTIENEN INFORMACION DE SEGURIDAD PARA

- Hacer que usted tome conciencia de los peligros asociados con los motores
- Informarlo a usted del riesgo de las heridas asociado con aquellos peligros, y
- Contarle como evitar o reducir el riesgo de una herida.

\* Briggs & Stratton no sabe necesariamente que equipo que va a acoplar este motor. Por esta razón, usted debe leer cuidadosamente y comprender las instrucciones de operación para el equipo en el cual es colocado su motor.



El símbolo de aviso de seguridad es usado para identificar información de seguridad concerniente a los peligros que pueden producir heridas personales.

Una palabra señalizada (PELIGRO, ADVERTENCIA o PRECAUCION) es usada con el símbolo de aviso para indicar la probabilidad de una herida y su gravedad potencial. Además, un símbolo de peligro puede ser utilizado para representar el tipo de peligro.



**PELIGRO** indica un peligro que si no es evitado, ocasionará la muerte o heridas graves.



**ADVERTENCIA** indica un peligro que si no es evitado, ocasionaría la muerte o heridas graves.



**PRECAUCION** indica un peligro que si no es evitado, podría ocasionar heridas menores o moderadas.



**PRECAUCION**, cuando es usado sin el símbolo de aviso, indica una situación que podría ocasionar daños en el motor.







### ADVERTENCIA



El gas de escape que emite el motor por este producto contiene químicos conocidos para el Estado de California que causan cáncer, defectos de nacimiento u otros daños en la reproducción.

 <b>ADVERTENCIA</b>

<p>La gasolina y sus vapores son extremadamente inflamables y explosivos.</p> <p>El fuego o una explosión podrían causar graves quemaduras o la muerte.</p>
<p><b>CUANDO AÑADA COMBUSTIBLE</b></p> <ul style="list-style-type: none"> <li>• APAGUE el motor y deje que se enfríe al menos 2 minutos antes de remover la tapa de gasolina.</li> <li>• Llene el tanque de combustible en exteriores o en un área bien ventilada.</li> <li>• No llene demasiado el tanque de combustible. Llene el tanque aproximadamente 1/2 pulgada por debajo de la parte inferior del orificio de llenado para permitir la expansión del combustible.</li> <li>• Mantenga la gasolina a distancia de chispas, llamas abiertas, luces piloto, calor y otras fuentes de encendido.</li> <li>• Compruebe con frecuencia si existen grietas o fugas en los conductos de combustible, el tanque, la tapa y en los accesorios. Cámbielos si es necesario.</li> </ul>
<p><b>CUANDO DE ARRANQUE AL MOTOR</b></p> <ul style="list-style-type: none"> <li>• Asegúrese que la bujía, el mofle, la tapa de combustible y el filtro de aire estén en su lugar.</li> <li>• NO de arranque al motor si removió la bujía.</li> <li>• Si se derramó combustible, espere hasta que se haya evaporado antes de dar arranque al motor.</li> <li>• Si el motor se inunda, ajuste el estrangulador a la posición OPEN/RUN, coloque el acelerador en la posición FAST y de arranque hasta que prenda el motor.</li> </ul>
<p><b>CUANDO OPERE EL EQUIPO</b></p> <ul style="list-style-type: none"> <li>• No incline el motor ni el equipo a un ángulo el cual pueda ocasionar derrames de gasolina.</li> <li>• No ahogue el carburador para detener el motor.</li> </ul>
<p><b>CUANDO TRANSPORTE EL EQUIPO</b></p> <ul style="list-style-type: none"> <li>• Transpórtelo con el tanque de combustible VACIO o con la válvula de cierre de combustible en la posición OFF.</li> </ul>
<p><b>CUANDO ALMACENE GASOLINA O EL EQUIPO CON COMBUSTIBLE EN EL TANQUE</b></p> <ul style="list-style-type: none"> <li>• Almacene a distancia de hornos, estufas, calentadores de agua u otros aparatos que utilicen luz piloto u otras fuentes de encendido ya que estos pueden encender los vapores de gasolina.</li> </ul>

 <b>ADVERTENCIA</b>

<p>Dar arranque al motor crea chispeo.</p> <p>El chispeo puede encender los gases inflamables cercanos.</p> <p>Podría presentarse fuego o una explosión.</p>
<ul style="list-style-type: none"> <li>• Si hay una fuga de gas natural o LP en el área, no de arranque al motor.</li> <li>• No use líquidos de arranque presurizado ya que los vapores son inflamables.</li> </ul>



 <b>ADVERTENCIA</b>

<p>Los motores emiten monóxido de carbono, un gas venenoso que carece de olor y de color.</p> <p>Respirar monóxido de carbono puede ocasionar náuseas, desmayos o la muerte.</p>
<ul style="list-style-type: none"> <li>• De arranque al motor y opérela en exteriores.</li> <li>• No de arranque al motor ni lo opere en un área encerrada, aun cuando las puertas o las ventanas se encuentren abiertas.</li> </ul>



 <b>ADVERTENCIA</b>

<p>Un chispeo involuntario puede producir fuego o una descarga eléctrica.</p> <p>Una puesta en marcha involuntaria puede ocasionar un enredo, una amputación traumática o una laceración.</p>
<p><b>ANTES DE HACER AJUSTES O REPARACIONES</b></p> <ul style="list-style-type: none"> <li>• Desconecte el cable de la bujía y manténgalo a distancia de bujía.</li> <li>• Desconecte la batería en la terminal negativa (únicamente motores con arranque eléctrico).</li> </ul>
<p><b>CUANDO COMPRUEBE CHISPA</b></p> <ul style="list-style-type: none"> <li>• Utilice un probador de bujías aprobado.</li> <li>• NO compruebe chispa si removió la bujía.</li> </ul>

 <b>ADVERTENCIA</b>

<p>El funcionamiento de los motores produce calor. Las partes de los motores, especialmente el mofle, se calientan demasiado.</p> <p>Pueden ocurrir graves quemaduras a causa de su contacto.</p> <p>Desechos combustibles, tal como hojas, grama maleza, etc. pueden alcanzar a encenderse.</p>
<ul style="list-style-type: none"> <li>• Deje que el mofle, el cilindro y las aletas del motor se enfríen antes de tocarlos.</li> <li>• Remueva los combustibles acumulados en el área del mofle y en el área del cilindro.</li> <li>• Instale y mantenga en orden de funcionamiento un atrapachispas antes de utilizar el equipo en una zona con vegetación tupida o en terrenos agresivos con grama. El Estado de California lo exige (Sección 4442 del Código de Recursos Públicos de California). Otros estados pueden tener leyes similares. Las leyes federales se aplican en tierras federales.</li> </ul>

 <b>ADVERTENCIA</b>

<p>Las partes rotantes pueden tener contacto o enredar las manos, los pies, el cabello, la ropa o los accesorios.</p> <p>Puede producirse una traumática amputación o una grave laceración.</p>
<ul style="list-style-type: none"> <li>• Opere el equipo con los protectores en su lugar.</li> <li>• Mantenga las manos y los pies a distancia de las partes rotantes.</li> <li>• Cójase el cabello y quítese las joyas.</li> <li>• No use ropa floja, tiras que cuelguen o artículos que puedan ser agarrados.</li> </ul>

 <b>ADVERTENCIA</b>

<p>La retracción rápida de la cuerda del arranque (contragolpe) halará la mano y el brazo hacia el motor más rápido de lo que usted la pueda dejar ir.</p> <p>Podrían ocasionarse roturas de huesos, fracturas, moretones o torceduras.</p>
<ul style="list-style-type: none"> <li>• Cuando de arranque al motor, hale lentamente la cuerda hasta que se sienta resistencia, después hale la cuerda rápidamente.</li> <li>• Remueva todas las cargas externas del equipo/motor antes de dar arranque al motor.</li> <li>• Los componentes de acople directo del equipo tal como, pero no limitados a, cuchillas, impulsores, poleas, dientes de piñones, etc. se deben asegurar firmemente.</li> </ul>

## Recomendaciones para el Aceite (vea la fig. [2])

El motor es despachado de Briggs & Stratton **sin aceite. Antes de dar arranque al motor, aprovisionelo de aceite. No lo llene demasiado.**

Use un aceite detergente de alta calidad clasificado "Para Servicio SF, SG, SH, SJ" o superior tal como el aceite con grado de viscosidad 30W de Briggs & Stratton, Número de Parte 100005. No use aditivos especiales con aceites recomendados. No mezcle el aceite con la gasolina.

Escoja el grado de viscosidad SAE del aceite según este cuadro que iguala la temperatura de arranque anticipada antes del próximo cambio de aceite.



**Nota:** El aceite sintético que cumple con ILSAC GF-2, marca de certificación API y símbolo de servicio API (mostrado a la izquierda) con "CONSERVACION DE ENERGIA SJ/CF" o mayor, es un aceite aceptable a todas las temperaturas. El uso de aceites sintéticos no altera los intervalos de cambio de aceite requeridos.



- \* La temperatura de funcionamiento de los motores enfriados por aire es superior a la de los motores automóviles. El uso de aceites multigrados no sintéticos (5W-30, 10W-30, etc.) a temperaturas superiores a 40° F (4° C) producirá más alto consumo de aceite del normal. Cuando utilice aceites multigrados, compruebe el nivel de aceite con mayor frecuencia.
- \*\* El uso de aceite de viscosidad SAE 30, si es usado por debajo de 40° F (4° C), producirá dificultad de arranque y un posible daño en el bloque del motor debido a una lubricación inadecuada.

**Compruebe el nivel de aceite** (La capacidad de aceite es aproximadamente de 21 onzas o 0.6 litros).

Coloque el motor a nivel y limpie el área alrededor del llenado de aceite ①.

Remueva la varilla indicadora de nivel, límpiela con un trapo limpio, inserte y apriete nuevamente. Remueva la varilla indicadora de nivel y compruebe el nivel de aceite. El aceite debe alcanzar la marca FULL en la varilla ②.

O

Remueva el tapón de llenado de aceite ③. El aceite debe quedar full, hasta que se rebose ④.

Si se requiere aceite, añádale lentamente. Apriete la varilla indicadora de nivel o el tapón de llenado de aceite firmemente antes de dar arranque al motor.

## Recomendaciones para el Combustible

Use gasolina normal limpia, fresca y **sin plomo**, con un mínimo de 77 octanos. Puede usarse gasolina con plomo si ésta es comercialmente disponible y si no se dispone de gasolina sin plomo. Compre una provisión de combustible que pueda usarse en un período de 30 días. Consulte el aparte: **Bodegaje**.

No use gasolina que contenga Metanol. No mezcle aceite con gasolina.

Para proteger el motor se recomienda el uso del Estabilizador de Combustible Briggs & Stratton disponible a través de cualquier Centro de Servicio Autorizado Briggs & Stratton.

**Compruebe el nivel de combustible.**



Antes de aprovisionarlo de combustible, deje que el motor se enfríe 2 minutos.

Limpie el área alrededor del llenado de combustible antes de remover la tapa para aprovisionar de combustible. Llene el tanque hasta aproximadamente 1/2 pulgada por debajo de la parte inferior del orificio de llenado para permitir la expansión del combustible. Tenga cuidado de no llenar demasiado el tanque.

**Arranque** (vea las figuras [1] [3] [4])



MANTENGA SIEMPRE LAS MANOS Y LOS PIES A DISTANCIA DE LAS PARTES MOVILES DEL EQUIPO.



No use líquido de arranque presurizado. Los vapores son inflamables.

De arranque, almacene y aprovisiono de combustible en una posición a nivel.

Compruebe el nivel de aceite.

**PRECAUCION:** El dispositivo protector de aceite "OIL

GARD", si está equipado, (vea la [10] fig. [1]) tiene como propósito evitar que se de arranque a un motor que tenga bajo nivel de aceite. El OIL GARD® no puede apagar un motor funcionando. Podrían ocurrir daños en el motor si no se mantiene el correcto nivel de aceite lo que invalidará la cobertura de la garantía. Compruebe siempre el nivel de aceite antes de darle arranque al motor.

Si el motor viene equipado con dispositivo protector de aceite OIL GARD®, y si el motor está operando con bajo aceite, una luz en el motor le advierte del bajo nivel de aceite. Si la luz titila y no se puede arrancar nuevamente el motor, o si el motor se ha detenido y no se puede volver a arrancar, añada aceite. Llene hasta el punto del rebose en la tapa de llenado de aceite o hasta la marca FULL en la varilla indicadora de nivel de aceite. NO lo llene demasiado.

**Antes de arrancar** (vea la fig. [3])

1. Mueva el control del estrangulador hacia la posición CHOKE o START ①.

Nota: Si el motor no arranca, remueva el filtro de aire para revisar el estrangulador. El estrangulador debe cerrar completamente ②. Si no, consulte el aparte:

**Ajustes**

2. Si el equipo tiene controles de estrangulador y acelerador separados, mueva el control del acelerador hacia la posición FAST ③.
3. Mueva el control de parada hacia la posición ON ④, si está equipado.

**Arranque retráctil** (vea la fig. [4])



Agarre la manija de la cuerda y hale lentamente hasta que se sienta resistencia. Después hale la cuerda rápidamente para vencer la compresión, prevenir un contragolpe y arrancar el motor. Repita si es necesario con el

estrangulador en la posición RUN y el acelerador en la posición FAST. Cuando el motor arranque, opérela en la posición FAST.

**Arranque eléctrico** (vea la fig. [4])

En los motores equipados con sistemas de arranque de 12 voltios, gire la llave hacia la posición START o presione el botón de arranque ①. Repita si es necesario con el control del acelerador en la posición FAST. Cuando el motor arranque, opérela en la posición FAST.

Nota: Si el fabricante del equipo suministró la batería, cárguela antes de intentar darle arranque al motor, como lo recomienda el fabricante del equipo.

Nota: Use ciclos de arranque cortos (15 segundos por minuto) para alargar la vida del arranque. Una acción de arranque prolongada puede dañar el motor de arranque.

**Parada** (vea la fig. [5])

No mueva el control del estrangulador hacia la posición CHOKE para detener el motor. Podría ocurrir una explosión o un daño en el motor. Mueva el control del acelerador hacia la posición de IDLE o SLOW ①, si está equipado. Después gire la llave hacia la posición OFF o mueva el control de parada hacia la posición STOP u OFF ②.

**Ajustes** (vea la fig. [6])



Para prevenir un arranque accidental, remueva el cable de la bujía ① y conéctelo a tierra

antes de hacer ajustes, y desconecte la batería, en la terminal negativa, si está equipado.

**Ajustes del control del acelerador**

Remueva el filtro de aire (la base del filtro de aire no es mostrada para claridad). Afloje el tornillo de sujeción cubierta ② en el carburador o en el plato de control.

Si el control del estrangulador es **remoto**, presione la palanca acodada ③ de cualquier manera justo hasta que toque la arandela ④.

Si el control del estrangulador es **manual**, mueva la cubierta y el cable ⑤ en la dirección de la flecha hasta el final del recorrido.

Mueva el control del acelerador hacia la posición FAST. Apriete el tornillo de sujeción cubierta. Coloque la tapa del filtro de aire.

**Control Fijo del Regulador**

El control del regulador ⑥ ha sido ajustado para permitir las RPM Máximas Sin Carga especificadas por el fabricante del equipo. Si se requiere ajuste, consulte cualquier Centro de Servicio Autorizado Briggs & Stratton.

**Revisión del suiche de parada**

Mueva el control del acelerador hacia la posición STOP, si está equipado. La palanca de control del regulador en el carburador o en el plato de control debe hacer buen contacto con el suiche de parada. Compruebe y reajuste si es necesario.

**Ajuste del Carburador**



El fabricante del equipo en el cual es instalado el motor especifica la velocidad máxima en la cual será operado el motor. NO EXCEDA esta velocidad.

Consulte un Centro de Servicio Autorizado Briggs & Stratton para el ajuste del carburador.

El carburador en este motor es de bajas emisiones. La mezcla de aire/combustible no es ajustable. Únicamente es ajustable el tornillo de velocidad de ralentí. El ralentí regulado ha sido ajustado de fábrica a 1750.

Para ajustar la velocidad de ralentí, prenda el motor y caliéntelo aproximadamente durante 5 minutos. Después con el motor funcionando, coloque el control del acelerador en la posición SLOW. Gire la palanca del acelerador del carburador contra el tope del acelerador y sosténgala mientras ajusta el tornillo de velocidad de ralentí hasta obtener 1100 rpm.

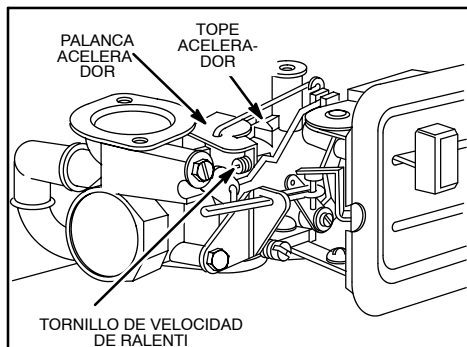

## Mantenimiento

(vea las figuras 7 8 9)

Consulte también el **Programa de Mantenimiento**. Siga los intervalos por horas de operación o por calendario, lo que ocurra primero. Se requiere un servicio más frecuente cuando se opere bajo condiciones adversas.



Para prevenir un arranque accidental, remueva el cable de la bujía ① y conéctelo a tierra

antes de darle servicio, y desconecte la batería, en la terminal negativa, si está equipado.

### Servicio para el Aceite (vea la fig. 7)

Compruebe el nivel de aceite con regularidad. Asegúrese de mantener el correcto nivel de aceite. Compruébelo cada 5 horas o diariamente, antes de darle arranque al motor. Consulte el procedimiento de llenado de aceite en el aparte: "**Recomendaciones para el Aceite**".

#### Cambie aceite

Cambie aceite después de las primeras 5 horas de operación. Cambie aceite mientras que el motor esté caliente. Rellene con aceite nuevo del grado de viscosidad SAE recomendado. (vea la fig. 2)

#### Reductor, si está equipado

Remueva el tapón de llenado de aceite ② y el tapón de nivel de aceite ③. Drene aceite cada 100 horas de operación o cada estación. Para acabar de llenar, vierta aceite SAE 30 en el orificio de llenado de aceite hasta que salga por el orificio de comprobación de nivel. Coloque ambos tapones. El tapón de llenado de aceite tiene un orificio de ventilación ④ y debe ser instalado en la parte superior de la tapa de la caja del reductor.

### Servicio para el filtro de aire (vea la fig. 8)

Cambie el pre-filtro ②, si está equipado, y/o el cartucho ③ si está muy sucio o dañado.

1. Afloje los tornillos o remueva la perilla. Después remueva la tapa.
2. Remueva el pre-filtro, si está equipado, y el cartucho cuidadosamente para prevenir que caigan desechos dentro del carburador.

Para darle servicio al pre-filtro, lávelo en detergente líquido y agua. Escúrralo hasta secarlo en un trapo limpio. Satúrelo en aceite para motor. Escúrralo hasta secarlo con un trapo absorbente para remover **TODO EL EXCESO** de aceite.

## Mantenimiento (Continuación)

Para darle servicio al cartucho, límpielo golpeándolo ligeramente sobre una superficie plana. No use solventes a base de petróleo, tal como, kerosene, el cual ocasionará que se deteriore el cartucho. No use aire presurizado, ya que este puede dañar el cartucho. No aceite el cartucho.

3. Reinstale el cartucho y el pre-filtro, si está equipado.
4. Coloque la tapa y apriete los tornillos o la perilla firmemente.

### Servicio para la bujía (vea la fig. 9)



NO compruebe chispa si removió la bujía. Use únicamente el Probador de Chispa Briggs & Stratton ②, para comprobar chispa.

NO haga girar el motor si se removió la bujía. Si el motor está inundado, coloque el acelerador en la posición FAST y de arranque hasta que prenda el motor.)

El entrehierro de la bujía ③ debe ser de .76 mm o 0.030 pulgadas.

Limpie/cambie la bujía cada 100 horas o cada estación, lo que ocurra primero. Se dispone de llaves de bujía en cualquier Centro de Servicio Autorizado Briggs & Stratton.

Nota: En algunas áreas las leyes locales requieren el uso de una bujía con resistencia para suprimir las señales de encendido. Si este motor vino originalmente equipado con una bujía con resistencia, use el mismo tipo de bujía cuando la vaya a cambiar.

### Mantenga limpio el motor (vea la fig. 9)

Remueva periódicamente los residuos y desechos acumulados en el motor. Limpie el protector de dedos. No use atomizador con agua para limpiar el motor ya que el agua podría contaminar el combustible. Límpielo con un cepillo o con aire comprimido.



Una acumulación de desechos alrededor del mofle ④ podría ocasionar una explosión. Inspecciónelo y límpielo antes de cada uso.

Mantenga los controles, los resortes y las varillas del regulador limpios y sin residuos para asegurar un funcionamiento suave.

Si el mofle viene equipado con malla atrapachispas ⑤, remueva la malla atrapachispas para su limpieza e inspección cada 50 horas o cada estación. Cámbiela si está dañada.

Limpie el sistema de enfriamiento. Los residuos o desechos pueden obstruir el sistema de enfriamiento de aire del motor, especialmente después de una operación prolongada. Las aletas de enfriamiento internas y las superficies pueden requerir limpieza para prevenir recalentamiento y daños en el motor. Remueva la tapa del ventilador y límpiela como se indica ⑥.

## Programa de Mantenimiento

Siga los intervalos por horas de trabajo o por calendario, lo que ocurra primero. Se puede requerir un servicio más frecuente cuando se opera bajo condiciones adversas como las anotadas a continuación.

### Las Primeras 5 horas

- Cambie aceite

### Cada 5 horas o diariamente

- Compruebe el nivel de aceite
- Limpie el protector de dedos
- Limpie el área alrededor del mofle

### Cada 25 horas o cada estación

- Cambie aceite si se opera con carga pesada o en temperaturas ambiente altas
- De servicio al pre-filtro del filtro de aire, si está equipado\*
- De servicio al cartucho del filtro de aire si no viene equipado con pre-filtro\*

### Cada 50 Horas o cada estación

- Cambie aceite
- Limpie e inspeccione el atrapachispas, si está equipado.

### Cada 100 horas o cada estación

- De servicio al cartucho del filtro de aire si viene equipado con pre-filtro\*
- Cambie/limpie la bujía
- Cambie aceite, si viene equipado con reductor
- Limpie el sistema de enfriamiento\*

\* Limpie con mayor frecuencia bajo condiciones de mucho polvo, o cuando se presenten muchos desechos o residuos en el aire.

## Lista Parcial de Partes Originales Briggs & Stratton

### Briggs & Stratton (o su equivalente)

Parte	Parte No.
Aceite (20 onzas)	100005
Aceite (48 onzas)	100028
Kit Bomba de Aceite (usa taladro eléctrico estándar para remover rápidamente el aceite del motor)	5056
Estabilizador de Combustible (Cojín Individual de 1 onza, 30 ml)	992030
Estabilizador de Combustible (Envase de 4.2 onzas, 125 ml)	999005E (5041)
Cartucho filtro de aire plano	491588 (5043)
Pre-filtro filtro de aire plano	491435
Bujía con Resistencia	802592E
Bujía Estándar	492167
Bujía de Platino de Larga Vida (usada en la mayoría de los motores con culata en L)	992041 (5062)
Probador de chispa	19368
Llave para bujías	89838 (5023)
Atrapachispas	399541

## Bodegaje

Los motores que van a ser almacenados durante más de 30 días necesitan ser protegidos o drenarles el combustible para evitar la formación de depósitos de goma en el sistema de combustible o en las partes esenciales del carburador.

Para proteger el motor, se recomienda el uso del Estabilizador de Combustible Briggs & Stratton disponible a través de cualquier centro de servicio autorizado Briggs & Stratton. Mezcle el estabilizador con el combustible en el tanque o en el recipiente de almacenamiento. Opere el motor durante un período de tiempo corto para permitir que el estabilizador circule por el carburador. El motor y el combustible pueden ser almacenados hasta por 24 meses.

Nota: Si no se usa el estabilizador o si el motor está operando con gasolina que contenga alcohol, tal como gasohol, remueva todo el combustible del tanque y opere el motor hasta éste que se detenga por la falta de combustible.

1. Cambie Aceite. **Consulte el aparte: Servicio para el Aceite (vea las figuras. [2] [7]).**
2. Remueva la bujía y vierta aproximadamente 15 ml (1/2 onza) de aceite para motor en el interior del cilindro. Coloque de nuevo la bujía y haga girar el motor lentamente para distribuir el aceite.
3. Limpie los cortes de grama y desechos del cilindro, aletas de la culata, por debajo del protector de dedos y por detrás del mofle.
4. Guárdelo en un área limpia y seca, pero NO cerca a estufas, hornos o calentadores de agua los cuales utilizan luz piloto ni cerca a cualquier dispositivo que pueda crear chispa.

## Servicio

Busque un centro de servicio autorizado Briggs & Stratton. Cada centro cuenta con un stock de repuestos originales Briggs & Stratton y está equipado con herramientas de servicio especiales. Los mecánicos entrenados le aseguran un experto servicio de reparación en todos los motores Briggs & Stratton. Todo concesionario que se anuncie como "Autorizado por Briggs & Stratton" debe satisfacer los estándares establecidos por Briggs & Stratton.

Cuando usted compra un equipo acoplado por un motor Briggs & Stratton, usted está seguro del servicio confiable y altamente calificado en más de 30,000 Centros de Servicio Autorizados a nivel mundial, incluyendo más de 3,600 Técnicos de Servicio Especializado. Busque estos símbolos dondequiera que se ofrezca servicio Briggs & Stratton.



You may locate your nearest Authorized Briggs & Stratton Service Dealer in our dealer locator map on our web site [www.briggsandstratton.com](http://www.briggsandstratton.com) or in the "Yellow



Pages™" directory under "Engines, Gasoline" or "Gasoline Engines", or "Lawn Mowers" or similar category.

Nota: El logo de los dedos caminando y "Páginas Amarillas" son marcas registradas en varias jurisdicciones.

El manual de taller ilustrado incluye "Teorías de Operación", especificaciones comunes e información detallada que cubre ajuste, afinación y reparación de los motores monocilíndricos de culata en "L", de 4 tiempos Briggs & Stratton. Pídale como la Parte Número 270762 a través de un Centro de Servicio Autorizado Briggs & Stratton.

Insista en repuestos originales Briggs & Stratton con nuestro logo impreso en el empaque y/o en el repuesto. Las imitaciones pueden no funcionar bien y podrían invalidar su garantía.

## Acerca de la Garantía de Su Motor

Briggs & Stratton recibe con agrado la reparación bajo garantía y se disculpa por los inconvenientes presentados. Cualquier Centro de Servicio Autorizado puede hacer reparaciones bajo garantía. La mayor parte de las reparaciones bajo garantía se atienden de manera rutinaria, pero algunas veces las peticiones para el servicio de garantía pueden no ser apropiadas. Por ejemplo, la garantía no se aplicaría si el daño del motor ocurrió debido a abuso, falta del mantenimiento habitual, transporte, manejo, bodegaje o instalación inapropiados. De igual manera se invalidará la garantía si el número serial del motor ha sido removido o si el motor ha sido alterado o modificado.

Si un cliente no está de acuerdo con la decisión del Centro de Servicio, se realizará una investigación para determinar la aplicabilidad de la garantía. Pida a su Centro de Servicio que envíe toda la información pertinente a su Distribuidor o a la Fábrica para proceder a su revisión. Si el Distribuidor o la Fábrica deciden que su reclamación es justificada, al cliente le será reembolsado totalmente el importe de aquellas partes que son defectuosas. Para evitar cualquier malentendido que pudiera presentarse entre el cliente y el Centro de Servicio, listamos a continuación algunas de las causas de fallas del motor que no cubre la garantía.

### Desgaste Normal:

Los motores, como todos los dispositivos mecánicos, necesitan el cambio y el servicio periódico de las partes para desempeñarse bien. La garantía no cubrirá la reparación cuando el uso normal haya agotado la vida de una parte o de un motor.

### Mantenimiento Incorrecto:

La vida útil de un motor depende de las condiciones bajo las cuales opere el motor y del cuidado que éste reciba. Algunas aplicaciones, tales como cultivadoras, bombas y máquinas cortacésped rotantes, se utilizan con mucha frecuencia en condiciones de mucho polvo o en condiciones muy sucias, las cuales pueden hacer que parezca ser un desgaste prematuro del motor. Tal desgaste, cuando es ocasionado por suciedad, polvo o por el hecho de limpiar la

bujía con chorro de arena, o porque otro material abrasivo haya entrado al motor debido a un mantenimiento no apropiado, no será cubierto por la garantía.

**Esta garantía cubre únicamente, material defectuoso y/o mano de obra relacionados con el motor, y no el cambio o reembolso del equipo en el cual haya sido montado el motor. Ni extenderá la garantía a reparaciones requeridas debido a:**

1. PROBLEMAS OCASIONADOS POR EL USO DE PARTES QUE NO SEAN PARTES ORIGINALES BRIGGS & STRATTON.
2. Controles del equipo o instalaciones que impidan el arranque, ocasionando un rendimiento poco satisfactorio del motor, o que acorten la vida del motor. (Contacte el fabricante del equipo.)
3. Carburadores con fugas, conductos de combustible obstruidos, válvulas atascadas u otros daños causados por el uso de combustible contaminado o pasado. (Use gasolina limpia, fresca y sin plomo y el Estabilizador para Combustible de Briggs & Stratton Parte No. 5041.)
4. Partes que se hayan rayado o reventado por operar el motor con aceite lubricante insuficiente o contaminado, o por el uso del grado de viscosidad de aceite incorrecto (compruebe el nivel de aceite diariamente o después de cada 8 horas de operación. Rellene si es necesario y cámbielo según los intervalos recomendados.) El dispositivo protector del aceite "OIL GARD®" no se puede apagar durante la operación del motor. Se podrían presentar daños en el motor si el nivel de aceite no se mantiene correctamente. Lea las Instrucciones de Mantenimiento & Operación.
5. Reparación o ajuste de partes asociadas o conjuntos tales como embragues, transmisiones, controles remoto, etc., los cuales no son fabricados por Briggs & Stratton.
6. Daño o desgaste de partes causado por la entrada de suciedades al motor debido al mantenimiento incorrecto del filtro

de aire, montaje incorrecto, o por el uso de un elemento o cartucho del filtro de aire no original. (Limpie y aceite nuevamente el elemento de Espuma Aceitada® o el pre-filtro de espuma) y cambie el cartucho según los intervalos recomendados.) Lea las Instrucciones de Mantenimiento & Operación

7. Partes dañadas por sobrevelocidad o recalentamiento causado por residuos de grama, desechos o suciedades los cuales taponan u obstruyen las aletas de enfriamiento, o el área de la volante, o por daños causados por operar el motor en un área confinada sin la suficiente ventilación. (Limpie las aletas en el cilindro, la culata y la volante según los intervalos recomendados.) Lea las Instrucciones de Mantenimiento & Operación.
8. Partes del motor o del equipo quebradas por vibración excesiva causada por un montaje flojo del motor, cuchillas de corte flojas, cuchillas o impulsores flojos o no balanceados, fijación incorrecta del equipo al cigüeñal del motor, sobrevelocidad u otro abuso en la operación.
9. Un cigüeñal deformado o quebrado causado por golpear con un objeto sólido la cuchilla de corte de una máquina cortacésped rotante, o por tensión excesiva de las correas en v.
10. Afinación o ajuste de rutina del motor.
11. Descuido del motor o de los componentes del motor, es decir, cámara de combustión, válvulas, asientos de válvulas, guías de válvulas o bobinados del motor de arranque quemados, causados por el uso de combustibles alternos tales como, petróleo líquido, gas natural, gasolinas alteradas, etc.

**Usted dispone de la garantía únicamente a través de centros de servicio que hayan sido autorizados por Briggs & Stratton Corporation. Su Centro de Servicio Autorizado más cercano está listado en las "Páginas Amarillas"™ de su directorio telefónico bajo "Motores, Gasolina" o "Motores a Gasolina", "Máquinas Cortacésped", o en una categoría similar.**

## Póliza de Garantía del Propietario del Motor Briggs & Stratton

Vigente a partir de Julio 1, 1999, reemplaza todas las Garantías previas sin fecha y todas las Garantías fechadas antes de Julio 1, 1999

### GARANTIA LIMITADA

"Briggs & Stratton Corporation reparará o reemplazará, sin costo alguno, cualquier parte o partes del motor consideradas como defectuosas en material, mano de obra o ambos. Todos los gastos de transporte de las partes enviadas para reparación o cambio bajo esta Garantía deben ser abonados por el comprador. Esta garantía tiene vigencia durante el período de tiempo señalado en la misma, quedando sujeta a las condiciones establecidas en esta póliza. Para recibir un servicio de garantía, contacte su Centro de Servicio Autorizado más cercano que aparece en las "Páginas Amarillas"™ bajo "Motores, Gasolina", "Motores a Gasolina", "Máquinas Cortacésped" o en una categoría similar. NO EXISTE NINGUNA OTRA GARANTIA EXPRESA. LAS GARANTIAS IMPLÍCITAS, INCLUSO AQUELLAS DE MERCANTIBILIDAD O ADAPTABILIDAD PARA UN FIN DETERMINADO QUEDAN LIMITADAS A UN AÑO A PARTIR DE LA FECHA DE COMPRA, O AL PERIODO DE TIEMPO PERMITIDO POR LA LEY, QUEDANDO EXCLUIDAS TODAS LAS GARANTIAS IMPLÍCITAS. LA RESPONSABILIDAD POR DAÑOS CONSECUENTES BAJO CUALQUIER Y TODAS LAS GARANTIAS QUEDA EXCLUIDA EN LA MEDIDA QUE DICHA EXCLUSIÓN SEA PERMITIDA POR LA LEY. Algunas jurisdicciones no contemplan limitaciones en cuanto a la duración de una garantía implícita, y otras jurisdicciones no permiten la exclusión de limitación de daños consecuentes o incidentales, en cuyo caso la limitación y la exclusión anteriores pueden no ser aplicables para usted. Esta garantía le da derechos legales específicos, pudiendo tener a su vez otros derechos que varían de un estado a otro."

Briggs & Stratton Corporation

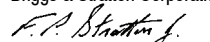
  
F. P. Stratton, Jr.  
Presidente y Jefe Ejecutivo

### PERIODO DE GARANTIA

MOTORES	EEUU Y CANADA		FUERA DE EEUU Y CANADA	
	USO PRIVADO*	USO COMERCIAL*	USO PRIVADO*	USO COMERCIAL*
Todos los motores Vanguard™.	2 años - motor †			
Todos los motores Diamond Plus®, Industrial Plus™, I/C® y todas las camisas de los cilindros de las series Intek™.	2 años	1 año	2 años ‡	1 año
Quantum® y Diamond Power®.	2 años	90 días	2 años † ‡	90 días
Todos los motores estándar y las series Intek con cilindros de aluminio Kool Bore™ instalados en máquinas cortacésped, bordeadoras, picadoras, trituradoras, máquinas agrícolas, y en todos los motores Sno/Gard.	2 años	90 días	1 año	90 días
Todos los otros motores estándar y las series Classic™.	1 año	90 días	1 año	90 días

\* En relación con esta póliza de garantía, "uso privado" significa uso doméstico personal por el consumidor detallista original. "Uso Comercial" significa todos los otros usos, incluyendo fines comerciales o que produzcan ingresos o renta. Una vez que el motor haya experimentado uso comercial, será considerado en adelante como motor de uso comercial para fines de esta garantía. *Los motores usados en carreras competitivas o en trayectorias comerciales o de renta no están cubiertos por la garantía.*

† Un (1) año en Australia, Nueva Zelanda, Medio Oriente y Africa.

‡ Un (1) año en la India.

**NO ES NECESARIA NINGUNA TARJETA DE REGISTRO (GARANTIA) PARA OBTENER LA GARANTIA EN MOTORES BRIGGS & STRATTON.**

**USTED DEBE GUARDAR SU RECIBO DE COMPRA. PARA OBTENER LA GARANTIA SE REQUERIRA UNA PRUEBA DE LA FECHA DE COMPRA.**

Los Motores Briggs & Stratton Son Fabricados Bajo Una O Más De Las Sigüientes Patentes: Diseño D-247.177 (Otras Patentes Pendientes)										
5.852.951	5.642.701	5.497.679	5.243.878	5.191.864	5.086.890	5.009.208	4.895.119	4.694.792	4.520.288	DES. 309.458
5.823.153	5.606.948	5.320.795	5.235.943	5.188.069	5.070.829	4.996.956	4.875.448	4.633.556	4.453.507	DES. 309.457
5.819.513	5.548.955	5.271.363	5.234.038	5.186.142	5.058.544	4.995.357	4.819.593	4.630.498	4.430.984	DES. 308.872
5.765.713	5.546.901	5.269.713	5.197.425	5.138.996	5.040.644	4.977.879	4.719.682	4.522.080	4.355.253	DES. 308.871
5.645.025	5.503.125	5.265.700	5.197.422	5.105.331	5.040.503	4.971.219				

## Så här används siffrorna i handboken

① - ⑨ hänvisar till figurerna på omslagets insida.

① - ⑱ hänvisar till motordelarna i figur ①.

① - ⑨ hänvisar till del/åtgärd i figurer.

Skriv upp motorns modell-, typ- och kodnummer här.

Skriv upp inköpsdatum här.

## Motordelar (se fig. ①)

①	Motor	Modell XXXXXX	Typ XXXX XX	Kod XXXXXXXX
②	Snörhandtag			
③	Bränsletank			
④	Stoppkontakt			
⑤	Tanklock			
⑥	Luftrenare			
⑦	Ljuddämparskydd/Ljuddämpare			
⑧	Tändstift			
⑨	Oljerör/Oljesticka			
⑩	Oil GARD®, om sådant finns			
⑪	Fingerskydd			
⑫	Förgasare			
⑬	Flamskydd, om sådant finns			
⑭	Oljepåfyllningsplugg			
⑮	Avtappningsplugg			
⑯	Oljenivå			
⑰	12V startmotor, om sådan finns			

## Farosymboler och innebörder



## Internationella symboler och innebörder

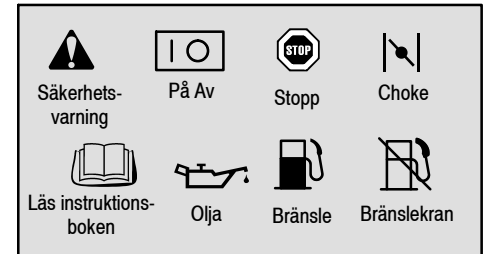

## Säkerhetsåtgärder

**INNAN DU KÖR MOTORN**

- Läs hela instruktionsboken OCH instruktionerna för den utrustning denna motor driver.\*
- Underlåtenhet att följa instruktionerna kan resultera i svåra skador eller dödsfall.

**INSTRUKTIONSBOKEN INNEHÅLLER SÄKERHETSINFORMATION SOM**

- Gör dig uppmärksam på motorrelaterade risker
- Informerar dig om den risk för skador som är förenad med dessa risker och
- Lär dig hur du undviker eller minskar risken för skador.

\* Briggs & Stratton känner inte nödvändigtvis till vilken utrustning denna motor kommer att driva. Av denna anledning bör du noggrant läsa och förstå bruksanvisningen för den utrustning på vilken din motor är monterad.

Säkerhetssymbolen används för att identifiera säkerhetsinformation om risker som kan leda till personskador.

Ett signalord (FARA, VARNING och OBS) används tillsammans med symbolen för att ange riskgraden. Dessutom kan en risksymbol användas för att ange risktypen.

**FARA** anger en risk som, om den inte undviks, resulterar i dödsfall eller svår skada.



**OBS** anger en risk som, om den inte undviks, kan resultera i lindrig skada.

**VARNING** anger en risk som, om den inte undviks, kan resultera i dödsfall eller svår skada.

**OBS utan** säkerhetssymbolen anger en situation som kan leda till skador på motorn.

**VARNING**

Avgaserna från denna produkt innehåller kemikalier som i staten Kalifornien anses orsaka cancer, födelsedefekter eller andra fortplantningsproblem.

 <b>VARNING</b>

<p>Bensin och bensinångor är ytterst antändbara och explosiva.</p> <p>Brand och explosion kan orsaka svåra brännskador eller dödsfall.</p>
<p><b>VID BENSINPÅFYLLNING</b></p> <ul style="list-style-type: none"> <li>Stäng AV motorn och låt den svalna i minst 2 minuter innan tanklocket tas av.</li> <li>Tanka utomhus eller i välventilerade utrymmen.</li> <li>Fyll inte på för mycket. Fyll tanken till ung. 35 mm under den nedersta delen av röröppningen så att bränslet kan expandera.</li> <li>Håll bensin på avstånd från gnistor, öppen eld, tändlågor, värme och andra antändningskällor.</li> <li>Kontrollera regelbundet bränsleslangar, tank, tanklock och kopplingar för sprickor eller läckor. Byt ut vid behov.</li> </ul> <p><b>VID START</b></p> <ul style="list-style-type: none"> <li>Se till att tändstift, ljuddämpare, tanklock och luftrenare är monterade.</li> <li>Dra inte runt motorn med tändstiftet urtaget.</li> <li>Vid bensinspill, vänta tills bensinen dunstat bort innan du startar motorn.</li> <li>Om motorn är "sur", placera choken i läget OPEN/RUN, gasreglaget i läget FAST och dra runt tills motorn startar.</li> </ul> <p><b>VID DRIFT</b></p> <ul style="list-style-type: none"> <li>Tippa inte motorn/utrustningen så mycket att bensinen spills ut.</li> <li>Choka inte förgasaren för att stoppa motorn.</li> </ul> <p><b>VID TRANSPORT AV UTRUSTNINGEN</b></p> <ul style="list-style-type: none"> <li>Transportera med TOM tank eller med STÄNGD bränslekran.</li> </ul> <p><b>VID FÖRVARING AV BENSIN ELLER UTRUSTNING MED BRÄNSLE I TANKEN</b></p> <ul style="list-style-type: none"> <li>Förvara på avstånd från ugnar, brännare, vattenvärmare och andra apparater med tändlågor eller andra tändkällor, då sådana kan antända bensinångor.</li> </ul>



 <b>VARNING</b>

<p>Motorstart skapar gnistor.</p> <p>Gnistor kan antända gaser i närheten.</p> <p>Explosion och brand kan inträffa.</p>
<ul style="list-style-type: none"> <li>Om det finns natur- eller LP-gasläckage i området, starta inte motorn.</li> <li>Använd inte startvätskor under tryck då ångor är antändbara.</li> </ul>



 <b>VARNING</b>

<p>Motorer avger koloxid, en luktfri, färglös och giftig gas.</p> <p>Inandning av koloxid kan orsaka illamående, svimning eller dödsfall.</p>
<ul style="list-style-type: none"> <li>Starta och kör motorn utomhus.</li> <li>Starta inte motorn i stängda utrymmen, även om dörrar och fönster är öppna.</li> </ul>

 <b>VARNING</b>

<p>Oavsiktliga gnistor kan resultera i brand eller stötar.</p> <p>Oavsiktlig start kan resultera i intrassling, skärskador eller amputation.</p>
<p><b>FÖRE JUSTERING ELLER REPARATION</b></p> <ul style="list-style-type: none"> <li>Lossa tändstiftskabeln och håll den borta från tändstiftet.</li> <li>Koppla bort batteriet vid minuspolen (endast motorer med elstart).</li> </ul> <p><b>VID KONTROLL AV TÄNDNINGSSYSTEM</b></p> <ul style="list-style-type: none"> <li>Använd godkänd gnistprovare.</li> <li>Kontrollera inte motorns tändningssystem med tändstiftet demonterat.</li> </ul>

 <b>VARNING</b>

<p>Gående motorer producerar värme. Motordelar, speciellt ljuddämpare, blir mycket varma.</p> <p>Svåra brännskador kan inträffa vid beröring.</p> <p>Brännbart skräp, som t.ex. löv, gräs, buskar, etc. kan börja brinna.</p>
<ul style="list-style-type: none"> <li>Låt ljuddämpare, motorcylinder och flänsar svalna innan du rör dem.</li> <li>Avlägsna ansamlad gräs o.d. från ljuddämpar- och cylinderområdet.</li> <li>Innan du använder utrustningen på skogs-, busk- eller gräsbevuxen ouppodlad mark bör du montera ett flamskydd och håll det i funktionsdugligt skick. I staten Kalifornien är detta lagstadgat (sektion 4442 av California Public Resources Code). Andra stater kan ha liknande lagar. Federala lagar gäller på federala land.</li> </ul>

 <b>VARNING</b>

<p>Snurrande delar kan komma i kontakt med händer, fötter, hår, kläder eller smycken.</p> <p>Svåra skärskador eller t.o.m. amputation kan inträffa.</p>
<ul style="list-style-type: none"> <li>Kör utrustningen med skydden på plats.</li> <li>Håll händer och fötter på avstånd från snurrande delar.</li> <li>Sätt upp långt hår och ta av alla smycken.</li> <li>Bär inte löst sittande kläder, dragband eller andra föremål som kan trassla in sig.</li> </ul>

 <b>VARNING</b>

<p>Snabb indragning av startsnöret (bakslag) drar hand och arm mot motorn innan man hinner släppa.</p> <p>Brutna ben, frakturer, blåmärken, o.d. kan inträffa.</p>
<ul style="list-style-type: none"> <li>Vid start av motorn drar man först ut snöret långsamt tills ett motstånd känns, och sedan snabbt.</li> <li>Avlägsna alla utvändiga utrustnings-/motorbelastningar innan motorn startas.</li> <li>Direktkopplade utrustningsdelar som t.ex. blad, rotor, remskivor, kuggkransar, etc. måste vara ordentligt fästa.</li> </ul>



## Oljerekommendationer (se fig. 2)

Motorn sänds från Briggs & Stratton utan olja. Fyll på olja innan motorn startas. Fyll inte på för mycket.

Använd detergentolja av hög kvalitet som är klassificerad för följande användningsområden: SF, SG, SH, SJ eller högre som t.ex. Briggs & Stratton 30W, artikelnummer 100005. Använd inte specialtillsatser tillsammans med rekommenderade oljor. Blanda inte olja med bensin.

Välj SAE-olja med den viskositetsgrad som passar till den förväntade temperaturen för näste oljebyte, se tabellen.



**Obs:** Syntetisk olja som uppfyller ILSAC GF-2, API certifikationsmärke och API servicesymbol (bild till vänster) med "SJ/CF ENERGY CONSERVING" eller högre är en godtagbar olja vid alla temperaturer. Användning av syntetolja ändrar inte oljebytesintervallerna.

- \* Luftkylda motorer går varmare än bilmotorer. Vid användning av icke-syntetiska multiviskositetsoljor (5W-30, 10W-30, etc.) i temperaturer över 4°C stiger oljeförbrukningen. Kontrollera oljenivån oftare om oljor av denna typ används.
- \*\* Användning av SAE 30-olja i temperaturer under 4°C gör det svårare att starta motorn och kan leda till motorskador på grund av otillräcklig smörjning.

### Kontrollera oljenivån (Oljevolymen är ung. 0,6 liter).

Placera motorn i vågrätt läge och rengör runt oljeröret 1. Ta ut oljestickan, torka av den med en ren trasa, sätt tillbaka den och skruva åt. Ta ut oljestickan igen och kontrollera oljenivån. Oljan ska vara vid märket FULL 2. ELLER

Ta av oljepåfyllningspluggen 3. Det ska finnas så mycket olja att den rinner över 4.

Om olja behövs, fyll på långsamt. Dra åt oljestickan eller oljepåfyllningspluggen ordentligt före start av motorn.

## Bränslerekommendationer

Använd ren, ny och blyfri regularbensin med minst 77 oktan. Blyhaltig bensin kan användas om blyfri inte finns. Köp inte mer bränsle än vad som kan användas inom 30 dagar. Se **Förvaring**.

Använd inte bensin som innehåller metanol. Blanda inte olja med bensin.

Som motorskydd rekommenderar vi Briggs & Stratton Gasoline Fuel Stabilizer som finns hos auktoriserade Briggs & Stratton återförsäljare.

### Kontrollera bränslenivån



Låt motorn svalna i 2 minuter före tankning.

Rengör runt bränsleröret innan locket tas av för tankning. Fyll på till ung. 35 mm under den nedersta delen av röröppningen så att bränslet har plats att utvidgas. Fyll inte på för mycket.

### Start (se fig. 1 3 4)



HÅLL HÄNDER OCH FÖTTER PÅ AVSTÅND FRÅN UTRUSTNINGENS SNURRANDE DELAR.



Använd inte tryckluftsfyllt startvätska. Ängorna är antändbara.

Starta, förvara och tanka utrustning i vågrätt läge. Kontrollera oljenivån.

**OBS: OIL GARD®**, om sådant finns, (se 10 fig. 1) ska förhindra start av en motor vars oljenivå är låg. **OIL GARD®** får inte stänga av en gående motor. Motorskador kan uppstå om oljenivån inte upprätthålls och detta upphäver garantin. Kontrollera alltid oljenivån före motorstart.

Om motorn är försedd med **OIL GARD®** och oljenivån sjunkit, varnar lampan på motorn för låg oljenivå. Om lampan blinkar och motorn inte kan startas, eller har stannat och inte kan startas igen, fyll på olja. Fyll till brädden vid tanklocket eller till märket FULL på oljestickan. Fyll inte på för mycket.

### Före start (se fig. 3)

1. Flytta chokereglaget till läget CHOKE eller START 1. Obs: Om motorn inte startar, ta av luftrenaren och kontrollera choken. Den ska vara helt stängd 2. Om inte, se **Justeringar**.

2. Om utrustningen har separata choke- och gasreglage, flytta gasreglaget till läget FAST 3.
3. Flytta stoppreglaget till läget ON 4, om sådant finns.

### Startapparat (se fig. 4)



Dra långsamt i snörhandtaget tills motstånd känns. Dra sedan snabbt ut snöret för att övervinna kompression, förhindra bakslag och starta motorn.

Om så behövs, upprepa proceduren med choken i läget RUN och gasreglaget i läget FAST. Kör motorn i läget FAST.

### Startmotor (se fig. 4)

På motorer med 12 volt startsystem vrider man nyckeln till läget START eller trycker på startknappen 1. Upprepa vid behov med gasreglaget i läget FAST. När motorn startar, ska den köras i läget FAST.

Obs: Om utrustningstillverkaren tillhandahållit batteri, ska detta laddas före start så som tillverkaren rekommenderar.

Obs: Korta startperioder (15 sekunder/min) förlänger startmotorns livslängd. Långvariga startförsök kan skada startmotorn.

## Stopp (se fig. 5)

Flytta inte chokereglaget till CHOKE för att stanna motorn. Motorn kan baktända eller skadas. Flytta gasreglaget till läget IDLE eller SLOW 1, om sådant finns. Vrid sedan nyckeln till OFF eller flytta stoppreglaget till STOP eller OFF 2.

## Justeringar (se fig. 6)



Förebygg motorstart: ta av tändstiftskabeln 1 och jorda

den före justering och koppla bort batteriet vid minuspolen (om motorn är försedd med startmotor).

### Justering av gasreglage

Demontera luftrenaren (underredet visas inte här). Lossa hylsklämskruven 2 på förgasaren eller reglageplattan.

Om chokereglaget är fjärrmanövrerat, skjut vinkelstången 3 åt endera håll tills den precis ligger an mot brickan 4.

Om chokereglaget är manuellt, flytta hylsan och kabeln 5 i plens riktning till slutet på slaget.

Flytta gasreglaget till läget FAST. Dra åt hylsklämskruven. Sätt tillbaka luftrenaren.

### Fast regulatorreglage

Regulatorreglaget 6 är inställt att medge det obelastade toppvarvtal som specificerats av utrustningstillverkaren. Om justering fordras, kontakta en auktoriserad Briggs & Stratton-verkstad.

### Kontrollera stoppkontakten

Flytta gasreglaget till läget STOP, om tillämpligt. Regulatorreglagearmen på förgasaren eller reglageplattan måste ligga ordentligt an mot stoppkontakten. Kontrollera och justera vid behov.

### Förgasarjustering



Tillverkaren av den utrustning på vilken motorn är monterad specificerar det toppvarv på vilket denna motor får köras. ÖVERSKRID INTE detta varvtal.

Kontakta en auktoriserad Briggs & Stratton-verkstad för förgasarjustering.

Förgasaren på denna motorn avger få avgaser. Luft/Bränsleblandningen kan inte justeras. Endast tomgångsskruven kan justeras. Reglerad tomgång har ställts in till 1750 på fabriken.

Före justering, starta motorn och värma upp den i ung. 5 minuter. Med motorn gående, sätt gasreglaget i läget SLOW. Vrid förgasarens gasregleringsarm mot strypklacken och håll kvar den där medan tomgångsskruven justeras till 1100 r/min.

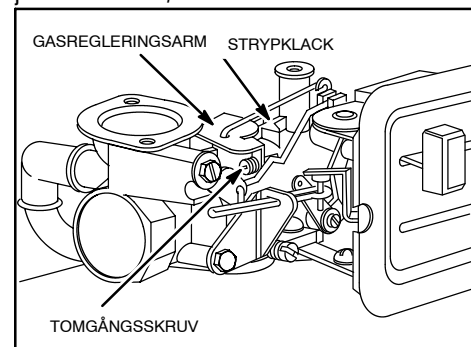

## Underhåll (se fig. 7 8 9)

Se även **Underhållsschema**. Följ tim- eller kalenderintervallerna, beroende på vad som först inträffar. Service fordras oftare vid användning under svåra förhållanden.



Förebygg motorstart: demontera och jorda tändstiftskabeln ① och jorda den före justering,

och koppla bort batteriet vid minuspolen (om motorn är försedd med startmotor).

### Olja (se fig. 7)

Kontrollera oljenivån regelbundet.

Se till att rätt oljenivå bibehålls. Kontrollera var 5:e drifttimme eller dagligen, före motorstart. Se oljepåfyllningsproceduren under **Oljerekommendationer**.

### Oljebyte

Byt olja efter de 5 första drifttimmarna. Byt olja medan motorn är varm. Fyll på med ny SAE-olja med rekommenderad viskositetsgrad (se fig. 2).

### Reduktionsväxel, om sådan finns

Ta av oljepåfyllningspluggen ② och oljenivå-pluggen ③. Dränera oljan var 100:e drifttimme eller en gång per säsong. Fyll på SAE 30-olja i oljehålet till brädden av nivåhålet. Sätt tillbaka bägge pluggar. Oljepåfyllningspluggen har ett lufthål ④ och ska monteras ovanpå växelhuslocket.

### Luftrenare (se fig. 8)

Byt ut förenaren ②, om sådan finns, och/eller patronen ③ om de är mycket smutsiga eller skadade.

1. Lossa skruvarna eller ta av knappen. Ta sedan av kåpan.
2. Demontera förenaren, om sådan finns, och patronen försiktigt så att skräp inte faller ned i förgasaren.

Tvätta förenaren i rengöringsmedel och vatten. Krama den torr i en ren trasa. Mätta med motorolja. Krama ut ALL ÖVERFLÖDIG olja i en ren, absorberande trasa.

Rengör patronen genom att försiktigt knacka den mot en plan yta. Använd inte lösningsmedel med petroleum, som t.ex. fotogen, eller tryckluft som kan skada patronen. Smörj inte patronen.

3. Sätt tillbaka patronen och förenaren, om sådan finns.
4. Sätt tillbaka kåpan och dra åt skruvarna eller knappen.

## Underhåll, forts.

### Tändstift (se fig. 9)



Testa INTE gnistan med tändstiftet demonterat. Använd endast Briggs & Stratton gnistprovare ② för att kontrollera gnistan.

Dra INTE runt motorn med tändstiftet urtaget. Om motorn är "sur", placera gasreglaget i läget FAST och dra runt tills motorn startar.

Elektroavståndet ⑤ ska vara 0,76 mm.

Rengör/Byt tändstiftet var 100:e timme eller varje säsong, beroende på vad som först inträffar. Tändstiftsnyckel kan anskaffas hos alla auktoriserade Briggs & Stratton Service återförsäljare.

Obs: I vissa områden fordrar den lokala lagstiftningen användning av avstörda tändstift för att undertrycka tändsignaler. Om denna motor ursprungligen utrustats med ett avstört tändstift, bör samma typ av tändstift användas vid byte.

### Håll motorn ren (se fig. 9)

Avlägsna gräs och hackelse från motorn regelbundet. Rengör fingerskyddet. Spruta inte vatten på motorn då vatten kan förorena bränslet. Rengör med borste eller tryckluft.



Gräs och hackelse i ljuddämparområdet ④ kan orsaka brand. Inspektera och rengör före varje användning.

För att säkerställa jämn drift, se till att det inte finns föroreningar på regulatorlänkar, fjädrar och reglage.

Om ljuddämparen är försedd med flamskydd ⑥, ska detta demonteras för rengöring och inspektion var 50:e timme eller varje säsong. Byt ut om skadat.

Rengör kylsystemet. Gräs, hackelse eller smuts kan tappa till motorns luftkylsystem, speciellt efter långvarig slagning. Inre kylflänsar och ytor kan behöva rengöras för att förhindra överhettning och motorskador. Ta av fläkthuset och rengör så som visas ③.

## Underhållsschema

Följ tim- eller kalenderintervallerna, beroende på vad som först inträffar. Service krävs oftare vid användning under svåra förhållanden, se nedan.

### Första 5 timmarna

- Byt olja

### Var 5:e timme eller dagligen

- Kontrollera oljenivån
- Rengör fingerskyddet
- Rengör runt ljuddämparen

### Var 25:e timme eller varje säsong

- Byt olja vid arbete under tung belastning eller hög temperatur
- Rengör förenaren, om sådan finns\*
- Rengör luftrenarpatronen om förenare inte finns\*

### Var 50:e timme eller varje säsong

- Byt olja
- Rengör och inspektera flamskyddet, om sådant finns.

### Var 100:e timme eller varje säsong

- Rengör luftrenarpatronen om förenare finns\*
- Byt ut/rengör tändstiftet
- Byt olja, reduktionsväxel, om sådan finns
- Rengör kylsystemet\*

\* Rengör oftare under dammiga förhållanden eller vid föroreningar i luften.

### Utdrag ur Briggs & Strattons originaldelista

#### Briggs & Stratton (eller motsvarande)

Del	Artikelnummer
Olja (20 oz.)	100005
Olja (48 oz.)	100028
Oljepumpssats (använder vanlig elborr för att snabbt dra ut olja ur motorn)	5056
Fuel Stabilizer (30 ml engångspåse)	992030
Fuel Stabilizer (125 ml flaska)	999005E (5041)
Platt luftrenarpatron	491588 (5043)
Platt förenare	491435
Avstört tändstift	802592E
Standardtändstift	492167
Platinatändstift	992041 (5062)
(används på de flesta motorer med alla ventiler på en sida)	
Gnistprovare	19368
Tändstiftsnyckel	89838 (5023)
Flamskydd	399541

## Förvaring

Motorer som ska förvaras längre än 30 dagar måste skyddas eller dräneras på bränsle för att förhindra beckbildning i bränslesystemet eller på viktiga förgasardelar. Som motorskydd rekommenderar vi Briggs & Stratton Fuel Stabilizer som finns att tillgå hos auktoriserade Briggs & Stratton servicecentra. Blanda det med bränslet i en bränsletank eller förvaringsbehållare. Kör motorn en kort stund för att fördela medlet i förgasaren. Motorn och bränslet kan förvaras i upp till 24 månader. Obs: Om Stabilizer inte används eller om motorn körts med bensin som innehåller alkohol, som t.ex. gasol, tappa ut allt bränsle ur tanken och kör motorn tills den stannar på grund av bränslebrist.

1. Byt olja. Se **Olja** (se fig. 2 [7]).
2. Demontera tändstiftet och håll ung. 15 ml motorolja i cylindern. Sätt tillbaka tändstiftet och dra långsamt runt för att fördela oljan.
3. Avlägsna gräs och hackelse från cylindern, topplocksflänsarna, under fingerskyddet och bakom ljuddämparen.
4. Förvara utrustningen på ett rent och torrt ställe, men INTE i närheten av en spis, ugn eller varmvattenberedare med tändlåga eller annan anordning som kan avge gnistor.

## Service

Kontakta ett auktoriserat Briggs & Stratton servicecenter. Alla auktoriserade servicecentra har specialverktyg och Briggs & Stratton originalersättningsdelar på lager. Om du anlitar utbildade Briggs & Stratton mekaniker garanteras du expertservice på alla Briggs & Stratton motorer. Endast de servicecentra som annonserar som "Auktoriserade Briggs & Stratton" uppfyller Briggs & Strattons normer. När du köper utrustning som drivs av en Briggs & Stratton-motor garanteras du tillförlitlig service av mer än 3.600 välutbildade chefmekaniker vid mer än 30.000 auktoriserade servicecentra. Titta efter dessa skyltar där Briggs & Stratton-service erbjuds.



Närmaste auktoriserade Briggs & Stratton servicecenter hittar du på återförsäljarkartan på vår webbsite [www.briggsandstratton.com](http://www.briggsandstratton.com) eller i "Gula sidorna™" under "Motorer, Bensin", "Bensinmotorer", "Gräsklippare" eller liknande kategori.



Obs: "Walking fingers" och "Yellow Pages™" är registrerade varumärken i vissa domsagor.

En illustrerad verkstadshandbok omfattar "driftteorier", allmänna specifikationer och detaljerade upplysningar som täcker justering, finjustering och reparation av Briggs & Stratton encylindriga 4-taktsmotorer med alla ventiler på en sida. Beställ P/N 271313 från en auktoriserad Briggs & Stratton återförsäljare.

Insistera på Briggs & Stratton originaldelar med vår logo på förpackningen och/eller delen. Andra delar fungerar inte lika bra och kan upphäva garantin.

## Beträffande garantin på din motor

Briggs & Stratton välkomnar möjligheten att utföra garantireparationer och ursäktar sig för olägenheten. Garantireparationer kan utföras på vilket som helst av våra auktoriserade servicecentra. I de flesta fall behandlar vi garantireklamationer snabbt och rutinmässigt men i vissa fall är garantireparationer inte berättigade. Garantin gäller t.ex. inte när felet vållats p.g.a försummelse, felaktig användning, frakt, hantering, magasinering eller felaktig montering. Likaledes upphävs garantin om motorns serienummer har avlägsnats eller om motorn har byggts om eller modifierats.

Om en kund inte är nöjd med servicecentrats bedömning, kommer en granskning att företas för att fastställa garantins tillämpning. Be servicecentrat sända in alla uppgifter till distributören eller fabriken för granskning. Om distributören eller fabriken fastställer att reklamationen är berättigad, får kunden full ersättning för alla delar som bedöms vara defekta. För att undvika missförstånd mellan kund och återförsäljare, tar vi nedan upp några motorfel som inte täcks av garantin.

### Normal förslitning:

För att arbeta tillfredsställande behöver motorer, precis som alla andra mekaniska anordningar, periodisk service och utbyte av delar. Garantin täcker inte reparation av en del eller en motor p.g.a normal förslitning.

### Felaktigt underhåll:

Motorns livslängd beror på de förhållanden under vilka den arbetar och på den vård den får. Motorer som driver jordfräsar, pumpar och gräsklippare arbetar ofta under dammiga och smutsiga förhållanden och slits därför fortare. Sådant slitage som vållats av smuts, damm, sand från tändstiftsblästring och liknande föreningar som trängt in i motorn på grund av felaktigt underhåll, täcks inte av garantin.

**Denna garanti täcker endast motorrelaterat defekt material och/eller utförande och täcker inte utbyte av eller ersättning för den utrustning på vilken motorn kan vara monterad. Garantin täcker inte heller sådana reparationer som fordras p.g.a:**

1. PROBLEM ORSAKADE AV DELAR SOM INTE ÄR BRIGGS & STRATTON ORIGINALDELAR.
2. Utrustningsreglage eller montage som förhindrar start, orsakar otillfredsställande motoreffekt eller förkortar motorns livslängd. (Kontakta utrustningstillverkaren).
3. Läckande förgasare, igentäpta bränslor, fastnade ventiler eller andra skador orsakade av förorenat eller gammalt bränsle. (Använd ren, färsk, blyfri bensin och Briggs & Stratton Fuel Stabilizer, artikelnummer 5041).
4. Delar som är brända eller trasiga därför att motorn har körts med för lite eller förorenad olja, eller olja av fel sort (kontrollera oljenivån dagligen eller var 8:e driftime. Fyll på ny olja vid behov och byt olja med rekommenderade mellanrum). OIL GARD® stänger inte av en gående motor. Motorn kan skadas om oljenivån är för låg. Läs instruktionsboken.
5. Reparationer eller justeringar av tillbehör, som t.ex. kopplingar, växellådor, fjärreglage, etc., som inte är av Briggs & Stratton-fabrikat.
6. Skador och förslitning på delar, som vållats av att smuts trängt in i motorn på grund av felaktigt underhåll, felaktig ihopsättning av luftrenaren eller användning av icke-original-filter eller -patron. (Rengör och smörj Oil-Foam®-filtret eller förorenaren och byt ut filterpatronen med rekommenderade mellanrum). Läs instruktionsboken.

7. Delar som skadats av rusning eller överhettning orsakad av att kylflansarna och området runt svänghjulet satts igen av smuts, gräs eller skräp, eller av att motorn körts i ett slutet utrymme med otillräcklig ventilation. (Rengör cylindreflansar, topplock och svänghjul med rekommenderade mellanrum) Läs instruktionsboken.
8. Motor- eller utrustningsdelar som gått sönder på grund av kraftiga vibrationer orsakade av lösa motorfästen, lösa skärblad, obalanserade blad eller lösa eller obalanserade rotor, felaktigt fastsättning av utrustningen på motorns vevaxel, rusning eller ovarsamhet vid körning.
9. Krogig eller avbruten vevaxel som orsakats av att ett fast föremål träffat skärbladen på en gräsklippare, eller för hårt spänd rem.
10. Rutintrimning eller -justering av motorn.
11. Motor- eller motordelsfel, som t.ex. förbränningsrum, ventiler, ventilsåten, ventilstyrningar eller brända startmotorlindningar, som orsakats av att motorn körts med alternativa bränslen som t.ex. gasol, naturgas, etc.

**Garantiarbeten utförs endast av servicecentra som är auktoriserade av Briggs & Stratton Corporation. Närmaste auktoriserade servicecenter hittar du på "Gula Sidorna" i telefonkatalogen under "Motorer, bensin", "Bensinmotorer", "Gräsklippare" eller liknande kategori.**

## Briggs & Stratton motorgaranti

Gäller fr.o.m. 01 juli 1999. Ersätter alla odaterade garantier och alla garantier daterade före 01 juli 1999.

### BEGRÄNSAD GARANTI

"Briggs & Stratton Corporation byter ut eller reparerar kostnadsfritt delar av motorn eller delar som är defekta i material eller utförande, eller båda delarna. Fraktkostnader för delar, som sänds in för utbyte i enlighet med denna garanti, bekostas av köparen. Denna garanti gäller under angiven tidsperiod och med angivna villkor. För garantireparation kontaktas närmaste auktoriserade servicecenter som återfinns i de gula sidorna ("Yellow Pages™") i telefonkatalogen under "Motorer, bensin", "Bensinmotorer", "Gräsklippare" eller liknande kategori. ANNAN UTTRYCKLIG GARANTI LÄMNAS INTE. UNDERFÖRSTÅDDA GARANTIER, INKLUSIVE SÅDANA SOM AVSER SÄLJBARHET OCH LÄMPLIGHET FÖR ETT SPECIELLT ÄNDAMÅL, BEGRÄNSAS TILL ETT ÅR FRÅN INKÖPSDAGEN ELLER TILL LAGLIGT TILLÅTEN UTSTRÄCKNING OCH ALLA UNDERFÖRSTÅDDA GARANTIER BETRAKTAS SOM OGILTIGA. VI ANSVARAR INTE FÖR FÖLJDSKADOR ENLIGT NÅGON FORM AV GARANTI, OM SÅDANT UNDANTAG KAN GÖRAS ENLIGT LAG. Vissa delstater godkänner inte begränsning av hur länge en underförstådd garanti gäller och vissa tillåter inte undantagande eller begränsning av ansvaret för följdskador, så ovanstående gäller därför inte alla köpare. Denna garanti ger specifika legala rättigheter, men det kan även finnas andra rättigheter som varierar från stat till stat".

Briggs & Stratton Corporation

*F. P. Stratton, Jr.*  
F. P. Stratton, Jr.  
Ordförande och verkställande direktör

### GARANTIPERIOD

MOTORER	INOM U.S.A. OCH KANADA		UTANFÖR U.S.A. OCH KANADA	
	PRIVAT ANVÄNDNING*	KOMMERSIELL ANVÄNDNING*	PRIVAT ANVÄNDNING*	KOMMERSIELL ANVÄNDNING*
Alla Vanguard™-motorer.	2 år - engine ‡			
Samtliga Diamond Plus®, Industrial Plus™, I/C®-motorer och fodercylinderserien Intek™.	2 år	1 år	2 år †	1 år
Quantum® och Diamond Power®.	2 år	90 dagar	2 år † ‡	90 dagar
Samtliga standardmotorer och Kool Bore™ Intek-serien monterade på gräsklippare, kantklippare, jordfräsar etc. samt alla Sno/Gard-motorer.	2 år	90 dagar	1 år	90 dagar
Alla andra standardmotorer och Classic™-serier.	1 år	90 dagar	1 år	90 dagar

\* Med "privat användning" avses i denna garanti den ursprungliga köparens privata användning i hushållet. Med "kommersiell användning" avses all annan användning, inklusive användning i kommersiell, inkomstbringande och uthyringssyfte. En motor som en gång har använts kommersiellt, ska därefter alltid betraktas som kommersiell i samband med denna garanti. Motorer som används i tävlingsyfte eller på tävlingsbanor täcks inte av garantin.

† Ett (1) år i Australien, Nya Zeeland, Mellersta Östern och Afrika.

‡ Ett (1) år i Indien.

### GARANTIREGISTRERINGSKORT FORDRAS INTE FÖR GARANTIREPARATIONER PÅ BRIGGS & STRATTON-MOTORER. KUNDEN MÅSTE SPARA INKÖPSKVIKTIT DÅ INKÖPSDATUM MÅSTE KUNNA BEVISAS VID GARANTIREKLAMATIONER.

Briggs & Stratton-motorer tillverkas under ett eller flera av nedanstående patent: Design D-247.177 (andra patentsökta).

5.852.951	5.642.701	5.497.679	5.243.878	5.191.864	5.086.890	5.009.208	4.895.119	4.694.792	4.520.288	DES. 309.458
5.823.153	5.606.948	5.320.795	5.235.943	5.188.069	5.070.829	4.996.956	4.875.448	4.633.556	4.453.507	DES. 309.457
5.819.513	5.548.955	5.271.363	5.234.038	5.186.142	5.058.544	4.995.357	4.819.593	4.630.498	4.430.984	DES. 308.872
5.765.713	5.546.901	5.269.713	5.197.425	5.138.996	5.040.644	4.977.879	4.719.682	4.522.080	4.355.253	DES. 308.871
5.645.025	5.503.125	5.265.700	5.197.422	5.105.331	5.040.503	4.971.219				